



Pletscher + Co. AG
Holz im Aussenbereich

Preisliste 2025

- Pfähle/Pfosten
- Rundhölzer/Borduren
- Holzzäune/Beschläge
- Farben/Vierkantpfosten
- Sichtschutz-/Lärmschutzwände/Rankgitter
- Bretter/Konstruktionshölzer
- Blumenkasten/Hochbeet/Pergola/Komposter
- Gartenmöbel/Spielgeräte
- Häuser/Pavillon/Wandschränke
- Carports
- Zäune/Wände aus Kunststoff/WPC/Alu
- Doppelstabmatten/Steinwände
- Zäune aus Draht/Metall/Cortenstahl



Allgemeine Informationen

Zeichenerklärung



hergestellt in der Schweiz in Eigenproduktion, Spezialanfertigungen möglich



Holz unbehandelt

*

solange Vorrat



Holz gebürstet

00000000000000

fettgedruckte Artikel an Lager

00000000000000

Artikel nicht an Lager

Herkunft Länderbezeichnungen

CH Schweiz
AT Österreich
BG Bulgarien
DE Deutschland

EE Estland
FR Frankreich
IT Italien
PL Polen

RO Rumänien
RU Russland

LSH – Label Schweizer Holz



Holz, das in der Schweiz gewachsen ist und hier verarbeitet wird, darf das «Label Schweizer Holz» (LSH) tragen. Das rote Label ist quasi der Schweizer Pass für einen der wenigen Rohstoffe, die unser Land hervorbringt. Alle unsere Produktlinien aus Kantholz Fichte tragen das Label Schweizer Holz (Registrierungsnummer Lignum-30-0179).

PEFC



Das Label PEFC garantiert, dass Holz- und Papierprodukte aus nachhaltig bewirtschafteten Wäldern stammen. Wir sind einer von über 200 PEFC zertifizierten Betrieben in der Schweiz mit Engagement für nachhaltige Waldbewirtschaftung und fairen, transparenten Handel. PEFC steht für Nachhaltigkeit, Glaubwürdigkeit und Versorgungssicherheit. Alle im Katalog mit PEFC bezeichneten Produkte sind zu 100% aus PEFC-Holz gefertigt.

Holz ist ein Naturprodukt

Rissbildung, Harzaustritt, stellenweise raue Struktur, Verwitterung, Schimmelbildung an der Oberfläche und grün-weissliche Verfärbungen (Imprägnierung) können auftreten.



Preise / Technische Änderungen

Preisänderungen, technische Änderungen, Abweichungen möglich (z.B. Sichtschutz Länge / Breite bis 2 cm). Irrtum (auch bei Preisen/Holzart/-herkunft) und Liefermöglichkeiten vorbehalten. (Januar 2025)

Inhaltsverzeichnis

Stichwortverzeichnis	4
Pfähle/Pfosten/Rundhölzer	6
Borduren	19
Holzzäune/Zaunzubehör	20
Beschläge/Vierkantpfosten/Farben	44
Sichtschutzwände und Zubehör Profi	50
Lärmschutzwände und Zubehör	57
Massive Sichtschutzwände	60
Sichtschutzwände	64
Weid-/Bambus-/Haselnusswände	67
Rankgitter	68
Bodendielen/Konstruktionshölzer/Bretter	70
Blumentröge/Hochbeet/Pergola/Komposter/Möbel	73
Spielgeräte und Zubehör	79
Häuser/Pavillon/Wandschränke/Zubehör	88
Carports	94
Zäune/Wände aus Kunststoff/WPC/Alu	97
Doppelstabmatten/Steinwand	105
Zäune/Zubehör aus Draht/Metall/Cortenstahl	108
Ansprechpartner Pletscher + Co. AG	122
AGB	123

Stichwortverzeichnis

A

Abdeckrand zu Hochbeet	74
Abdeckplane zu Sandkasten	79
Achtkantwelle zu Pfosten	98
Akazienkantpfosten	9
Akazienpfähle	9
Allroundpfahl	118
Aluminium-Staketen	103
Aluminium-Staketendoppeltor	104
Aluminium-Staketentor	104
Aluminium-Staketenzaun	103
Aufschraubplatten	43
Aushebehaken	34
Aushebetor	34
Aushebetor feuerverzinkt	113
Aussteckpfähle natur	10

B

Bambus Sichtschutz	68
Befestigungsbügel für Halbrundlatten	48
Beschläge für Normtüre Kunststoffzaun	98
Betonanker	48
Blockbohlenhäuser	89
Blumenkasten	73
Blumentröge	73
Bodendielen	70
Bodenhülse	48
Bodenhülse für Bolzen-Stangenriegel	43
Bohlen für Sichtschutzwand	50
Bohnenstecken	9
Bolzen-Stangenriegel Locinox	44
Bretter	70

C

Carports	94
Container-Einfassung	53
Cortenstahl-Koppelzaun/Zubehör	120

D

Dachprofil in Lärchenholz	59
Dachschindeln/Dachpappe	93
Diagonaldrahtgeflecht verzinkt/grün/anthrazit	116
Diagonaldrahtgeflecht Galfan	113
Diagonaldrahtgeflecht grün	114
Diagonaldrahtgeflecht schwarz	114
Distanzklötzli für Handlaufbrett	72
Doppelstabmatte leicht	105
Doppelstabmatte schwer	106
Doppeltorbeschläge	45
Drahtschlaufen	110
Dübelanker zu Pfosten	98
Durchschubbügel	18
Durchschubstangen	18

E

Eichenkantpfosten	12
Eichenkantpfosten für Türen/Tore	13
Eichenkantpfosten herztrennt	13

Eichenpfosten für Sichtschutz-Türe	56
Eichenstreben	12
Einschlagwerkzeug	47
Einzeltorbeschläge	45

F

Fahnenstange inklusive Zubehör	77
Fixbordure	19
Flachrundsrauben	23

G

Garage	93
Gartengitter	119
Gartenmöbel aus Halbrundhölzern	77
Gartentor	116
Gartentorfall	45
Gartenhaus/Gewächshaus	88/89
Gerätehaus	92
Grendelriegel	45

H

Handlaufbrett	72
Handlauf Profil F	72
Handlaufstütze	72
Haselnusszaun	67
Hebefalle	45
Hindernisstangen	17
Hochbeet	74
Hollywoodschaukel	77
Holzfliesen	72
Holzrahmen-Doppeltor mit Geflecht	33
Holzrahmentüre mit Geflecht	32
Holzschutzmittel/-lasuren	49
Hühnerstall	89

I

Impralit	49
----------	----

K

Kastanienpfähle natur	9
Kastanien-Lattenzaun	41
Kinderspielhäuser	86/87
Kloben verstellbar	43/47
Knotengitter Ursus AS	115
Knotengitter Ursus Bezinal schwer	115
Knotengitter Ursus leicht	115
Komposter stabil	76
Konstruktionshölzer	72
Koppelzaun/Zubehör	37
Koppelzaun aus Cortenstahl	120
Kreuzzaun	24
Kreuzzaun-Doppeltor	30
Kreuzzauntüre	30
Kunststoff-Doppeltor mit U-Stahlrahmen	100
Kunststoffpfosten Zaun	97
Kunststoffprofile	102
Kunststoffstaketen	98

Kunststofftraversen	98
Kunststofftüre	99
Kunststofftüre mit U-Stahlrahmen	99
Kunststofftüre Normausführung	97
Kunststoffwand mit Überdeckung	100
Kunststoff-Sichtschutzwand	100
Kunststoffzaun	97
Kunststoffzaun mit U-Stahltraversen	99

L

Lärchenbodenpfahl/Eichenbodenpfahl	11
Lärchenkantpfosten	11
Lärchenkantpfosten für Sichtschutz	56
Lärchenstreben	12
Lärmschutzwand Typ 28	57
Lärmschutzwand Typ 34	57
Lärmschutzwand Varianten	58
Laschen	14
Latte in Lärche natur	55
Lattenzaun	42

M

Marktstand	93
Maschinenschrauben	47
Mauerwinkel	44
Metallzaun/Zubehör	121
Mini-Palisaden	19
Mini-Staketenzaun	19
Multiroller	74

N

Normtüre Holzrahmen mit Geflecht	29
Normtüre zu Kunststoffzaun	97
Normtüre zu Palisadenzaun	28
Normtüre zu Scheren-/Kreuzzaun	28
Normtüre zu Staketenzaun	28
Normtüre zu Staketenzaun Chur	28
Normtüre zu Staketenzaun Davos	29
Normtüre zu Staketenzaun Toblach/Bristol	38
Normtüre zu Staketenzaun Oxford	38

O

Obstbaumstecken grünlich	10
Obstbaumstecken natur	10

P

Palisaden-Doppeltor	29
Palisaden-Doppeltor U-Stahlrahmen	33
Palisaden halbrund	20
Palisadenrundhölzer	16
Palisadentüre	29
Palisadentüre mit U-Stahlrahmen	33
Palisadenzaun	24
Palisadenzaun mit U-Stahltraversen	24
Palisadenzaun Normausführung	25
Pavillon	88
Pergola	75

Pfähle/Pfosten/Rundhölzer

Tannenpfähle grünlich imprägniert

- zylindrisch gefräst, gefast, gespitzt, ab Ø 7 cm perforiert
- nur ganze Bunde lieferbar
- andere Abmessungen möglich
- Fichte von CH/DE/EE, grünlich imprägniert im Vakuum-Druck-Verfahren
- **fettgedruckte Artikel ab Lager**, falls nicht Lager Lieferfrist ca. 3 Wochen



Artikelnr.	Masse	V.Einheit	Pal.Einheit	Bemerkung	Preis/Stk.
7611097 201015	Ø 3,0 × L100 cm	25	875	nicht gefast	3.55
7611097 001097	Ø 3,0 × L125 cm	25	875		3.95
7611097 001103	Ø 3,0 × L150 cm	25	875		4.70
7611097 001110	Ø 3,4 × L175 cm	25	750		5.75
7611097 001127	Ø 3,4 × L200 cm	25	750		6.50
7611097 203514	Ø 3,4 × L225 cm	25	750		8.45
7611097 001073	Ø 4,0 × L125 cm	20	480		5.20
7611097 001080	Ø 4,0 × L150 cm	20	480		5.55
7611097 001066	Ø 4,0 × L250 cm	10	480		10.10
7611097 001134	Ø 4,5 × L175 cm	10	350		7.45
7611097 001141	Ø 4,5 × L200 cm	10	350		7.90
7611097 003060	Ø 4,5 × L225 cm	10	350		9.90
7611097 221013	Ø 5,5 × L100 cm	10	300		6.00
7611097 001417	Ø 5,5 × L125 cm	10	300		7.00
7611097 001424	Ø 5,5 × L150 cm	10	300		8.00
7611097 001431	Ø 5,5 × L175 cm	5	315		9.35
7611097 001288	Ø 5,5 × L200 cm	5	315		9.90
7611097 001455	Ø 5,5 × L225 cm	5	315		12.30
7611097 001226	Ø 5,5 × L250 cm	5	315		12.90
7611097 231012	Ø 7,0 × L100 cm	5	175		7.60
7611097 001271	Ø 7,0 × L125 cm	5	175		8.60
7611097 001196	Ø 7,0 × L150 cm	5	175		10.05
7611097 001165	Ø 7,0 × L175 cm	5	175		11.65
7611097 001172	Ø 7,0 × L200 cm	5	175		13.35
7611097 001240	Ø 7,0 × L225 cm	5	175		15.30
7611097 001257	Ø 7,0 × L250 cm	1	200	Obst- und Rebbau	16.35
7611097 234518	Ø 7,0 × L275 cm	1	200		18.65
7611097 001301	Ø 7,0 × L300 cm	1	200		19.85
7611097 236017	Ø 7,0 × L350 cm	1	200		24.30
7611097 237014	Ø 7,0 × L400 cm	1	200		26.90
7611097 241516	Ø 8,5 × L125 cm	1	142		10.70
7611097 242018	Ø 8,5 × L150 cm	1	142		12.90
7611097 242513	Ø 8,5 × L175 cm	1	142		15.20
7611097 243015	Ø 8,5 × L200 cm	1	142	Obst- und Rebbau	17.00
7611097 243510	Ø 8,5 × L225 cm	1	142	Obst- und Rebbau	20.15
7611097 244012	Ø 8,5 × L250 cm	1	142	Obst- und Rebbau	21.75
7611097 244517	Ø 8,5 × L275 cm	1	142	Obst- und Rebbau	24.80
7611097 001349	Ø 8,5 × L300 cm	1	142		28.15
7611097 246016	Ø 8,5 × L350 cm	1	142		32.85
7611097 247013	Ø 8,5 × L400 cm	1	142		39.00
7611097 251515	Ø 10,0 × L125 cm	1	89		12.95
7611097 252017	Ø 10,0 × L150 cm	1	89		15.80
7611097 252512	Ø 10,0 × L175 cm	1	89		18.10
7611097 253014	Ø 10,0 × L200 cm	1	89		22.25
7611097 253519	Ø 10,0 × L225 cm	1	89		26.55
7611097 254011	Ø 10,0 × L250 cm	1	89		27.55
7611097 254516	Ø 10,0 × L275 cm	1	89	Obst- und Rebbau	32.30
7611097 255018	Ø 10,0 × L300 cm	1	89	Obst- und Rebbau	35.00
7611097 257012	Ø 10,0 × L400 cm	1	89		49.50
7611097 258019	Ø 10,0 × L450 cm	1	89		59.25
7611097 262511	Ø 12,0 × L175 cm	1	63		24.60
7611097 263013	Ø 12,0 × L200 cm	1	63		28.70
7611097 263518	Ø 12,0 × L225 cm	1	63		32.65
7611097 264010	Ø 12,0 × L250 cm	1	63		35.70



Pfähle/Pfosten/Rundhölzer

Tannenpfähle natur

- zylindrisch gefräst, gefast, gespitzt, ab Ø 7 cm perforiert
- **nur ganze Bunde** lieferbar
- andere Abmessungen möglich
- Fichte von CH/DE/EE, natur, **fettgedruckte Artikel ab Lager**, falls nicht Lager Lieferfrist ca. 2 Wochen



Artikelnr.	Masse	V.Einheit	Pal.Einheit	Preis/Stk.
7611097201022	Ø 3,0 × L100 cm	25	875	3.40
7611097003015	Ø 3,0 × L125 cm	25	875	3.75
7611097003022	Ø 3,0 × L150 cm	25	875	4.50
7611097003039	Ø 3,4 × L175 cm	25	750	5.50
7611097003046	Ø 3,4 × L200 cm	25	750	6.20
7611097203521	Ø 3,4 × L225 cm	25	750	8.10
7611097211526	Ø 4,0 × L125 cm	20	480	4.85
7611097212028	Ø 4,0 × L150 cm	20	480	5.20
7611097214022	Ø 4,0 × L250 cm	10	480	9.40
7611097212523	Ø 4,5 × L175 cm	10	350	6.95
7611097213025	Ø 4,5 × L200 cm	10	350	7.40
7611097213520	Ø 4,5 × L225 cm	10	350	9.20
7611097221020	Ø 5,5 × L100 cm	10	300	5.45
7611097221525	Ø 5,5 × L125 cm	10	300	6.45
7611097222027	Ø 5,5 × L150 cm	10	300	7.35
7611097222522	Ø 5,5 × L175 cm	5	315	8.05
7611097223024	Ø 5,5 × L200 cm	5	315	8.40
7611097223529	Ø 5,5 × L225 cm	5	315	11.35
7611097224021	Ø 5,5 × L250 cm	5	315	11.85
7611097231029	Ø 7,0 × L100 cm	5	175	6.75
7611097231524	Ø 7,0 × L125 cm	5	175	7.60
7611097232026	Ø 7,0 × L150 cm	5	175	8.85
7611097232521	Ø 7,0 × L175 cm	5	175	10.35
7611097233023	Ø 7,0 × L200 cm	5	175	11.85
7611097233528	Ø 7,0 × L225 cm	5	175	13.50
7611097234020	Ø 7,0 × L250 cm	1	200	14.50
7611097234525	Ø 7,0 × L275 cm	1	200	16.50
7611097235027	Ø 7,0 × L300 cm	1	200	17.60
7611097236024	Ø 7,0 × L350 cm	1	200	21.55
7611097237021	Ø 7,0 × L400 cm	1	200	23.80
7611097243022	Ø 8,5 × L200 cm	1	142	14.55
7611097243527	Ø 8,5 × L225 cm	1	142	17.20
7611097244029	Ø 8,5 × L250 cm	1	142	18.60
7611097244524	Ø 8,5 × L275 cm	1	142	21.20
7611097245026	Ø 8,5 × L300 cm	1	142	24.05
7611097246023	Ø 8,5 × L350 cm	1	142	28.10
7611097247020	Ø 8,5 × L400 cm	1	142	33.35
7611097254028	Ø 10,0 × L250 cm	1	89	22.95
7611097254523	Ø 10,0 × L275 cm	1	89	26.95
7611097255025	Ø 10,0 × L300 cm	1	89	29.15
7611097257029	Ø 10,0 × L 400 cm	1	89	41.25



Pfähle/Pfosten/Rundhölzer

Tannenpfähle braun imprägniert

- zylindrisch gefräst, gespitzt, perforiert, oben gefast
- andere Abmessungen möglich
- Fichte von CH/DE/EE, braun imprägniert im Vakuum-Druck-Verfahren
- **fettgedruckte Artikel ab Lager**, falls nicht Lager Lieferfrist ca. 3 Wochen



Artikelnr.	Masse	Pal.Einheit	Preis/Stk.
7611097002001	ø 8,5 × L100 cm	142	10.00
7611097002018	ø 8,5 × L125 cm	142	10.95
7611097002025	ø 8,5 × L150 cm	142	13.20
7611097002032	ø 8,5 × L175 cm	142	15.55
7611097002247	ø 8,5 × L190 cm	142	17.35
7611097003107	ø 8,5 × L200 cm	142	17.35
7611097003114	ø 8,5 × L225 cm	142	20.60
7611097003121	ø 8,5 × L250 cm	142	22.20
7611097250600	ø10,0 × L 75 cm	89	10.20
7611097001264	ø10,0 × L100 cm	89	11.70
7611097002049	ø10,0 × L125 cm	89	13.25
7611097001325	ø10,0 × L140 cm	89	16.15
7611097002087	ø10,0 × L150 cm	89	16.15
7611097002056	ø10,0 × L160 cm	89	18.50
7611097002070	ø10,0 × L175 cm	89	18.50
7611097252703	ø10,0 × L190 cm	89	22.75
7611097002063	ø10,0 × L200 cm	89	22.75
7611097253502	ø10,0 × L225 cm	89	27.15
7611097254004	ø10,0 × L250 cm	89	28.20
7611097254509	ø10,0 × L275 cm	89	33.05
7611097262009	ø12,0 × L150 cm	63	21.75
7611097262504	ø12,0 × L175 cm	63	25.20
7611097263006	ø12,0 × L200 cm	63	29.45
7611097263501	ø12,0 × L225 cm	63	33.50
7611097264003	ø12,0 × L250 cm	63	36.60
7611097264508	ø12,0 × L275 cm	63	42.25
7611097265000	ø12,0 × L300 cm	63	42.85



Tannenstreben braun imprägniert

- zylindrisch gefräst, perforiert, beidseitig leicht gefast
- andere Abmessungen möglich
- Fichte von CH/DE/EE, braun imprägniert im Vakuum-Druck-Verfahren
- **fettgedruckte Artikel ab Lager**, falls nicht Lager Lieferfrist ca. 3 Wochen



Artikelnr.	Masse	Preis/Stk.
7611097670002	ø 7,0 × L150 cm	10.55
7611097670019	ø 7,0 × L175 cm	12.25
7611097670026	ø 7,0 × L200 cm	14.10
7611097670033	ø 7,0 × L225 cm	16.05
7611097670040	ø 7,0 × L250 cm	17.20

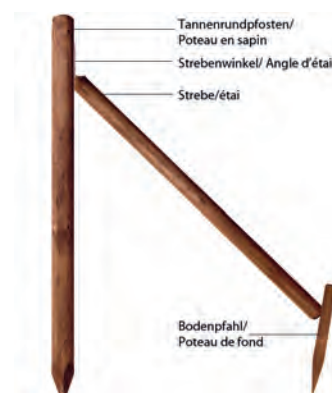

Strebenwinkel

- feuerverzinkt
- **fettgedruckte Artikel ab Lager**, falls nicht Lager Lieferfrist ca. 4 Wochen

Artikelnr.	Preis/Stk.
7611097680018	8.90



Pfähle/Pfosten/Rundhölzer

Robinien-/Akazienpfosten

- vierkant, sägeroh, gespitzt, lange Lebensdauer
- Robinie von BG, natur, unbehandelt
- Achtung: nicht gerader Faserverlauf, wilder Wuchs, Holz neigt zu Rissen und Krümmungen
- z. T. vergraut und Oberflächenschimmel, Rinden und Bastanteil möglich, **Lieferfrist 1 Woche**



Artikelnr.	Masse	Preis/Stk.
7611097783009	6/ 6 × L150 cm	9.80
7611097783221	6/ 6 × L175 cm	11.50
7611097783023	6/ 6 × L200 cm	13.20
7611097782422	8/10 × L150 cm	23.50
7611097782521	8/10 × L175 cm	28.60
7611097783122	8/10 × L200 cm	31.20
7611097784020	8/10 × L250 cm	41.00
7611097788820	10/10 × L200 cm	39.00
7611097788929	10/10 × L250 cm	51.20

Robinien-/Akazienpfähle

- rundgeschält, gespitzt, lange Lebensdauer
- Robinie von BG, natur, unbehandelt
- Achtung: nicht gerader Faserverlauf, wilder Wuchs, Holz neigt zu Rissen und Krümmungen
- z. T. vergraut und Oberflächenschimmel, Rinden und Bastanteil möglich, **Lieferfrist 1 Woche**

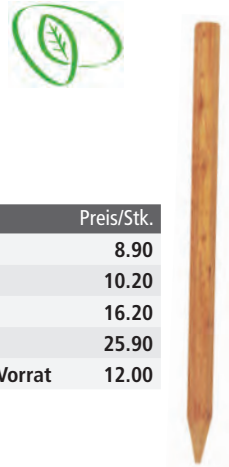

Artikelnr.	Masse	Preis/Stk.
7611097785027	ø4-8 × L160 cm	8.90
7611097785126	ø4-8 × L180 cm	10.20
7611097785225	ø7-11 × L200 cm	16.20
7611097785324	ø7-11 × L250 cm	25.90
7611097780220	ø7-11 × L200 cm	rund gesägt, solange Vorrat 12.00

Tomatenstecken

- sägeroh, gefast, gespitzt
- andere Abmessungen möglich
- nur ganze Bunde lieferbar
- Fichte von CH (LSH Lignum-30-0179), natur
- **Lieferfrist 1 Woche**



Artikelnr.	Masse	V.Einheit	Preis/Stk.
7611097209974	3/3 × L150 cm	25	3.75



Bohnenstecken

- mit Rinde, roh, gespitzt
- nur ganze Bunde lieferbar
- Fichte von CH/DE, natur, unbehandelt
- **Lieferfrist 1 Woche**



Artikelnr.	Masse	V.Einheit	Preis/Stk.
7611097209578	L275 cm	10	5.55

Kastanienpfähle

- geschält, einseitig gespitzt
- Kastanie von FR, natur, unbehandelt
- lange Lebensdauer
- **Lieferfrist 1 Woche**



Artikelnr.	Masse	Preis/Stk.
7611097789018	ø4-8 × L150 cm	12.80
7611097789049	ø4-8 × L175 cm	13.90
7611097789025	ø7-11 × L200 cm	19.70
7611097789032	ø7-11 × L250 cm	28.40

Pflanzenstecken Lärche

- vierkant, sägeroh, nicht gefast, gespitzt
- Europäische Lärche von PL, natur
- unbehandelt, **Lieferfrist 1 Woche**



Artikelnr.	Masse	Preis/Stk.
7611097920039*	2,0/2,0 × L120 cm	1.90
7611097920133*	2,0/2,0 × L150 cm	2.10
7611097920237*	2,0/2,0 × L180 cm	2.40

Vierkantpfosten

- herzetrennt sägeroh, einseitig gespitzt
- andere Abmessungen möglich
- Fichte von CH (LSH Lignum-30-0179), natur
- **Lieferfrist 1 Woche**



Artikelnr.	Masse	Pal.Einheit	Holz	Preis/Stk.
7611097209073	5/5 × L 50 cm	200		3.80
7611097209172	5/5 × L 75 cm	200		4.45
7611097209271	5/5 × L100 cm	200		5.25
7611097209370	5/5 × L125 cm	200		6.50
7611097209677	5/5 × L150 cm	200		8.00
7611097209776	8/8 × L150 cm	100	gefast	17.70
7611097209875	8/8 × L175 cm	100	gefast	20.10



Vierkantpfähle

- glatt-gehobelt oder geriffelt-gehobelt, gefast, gespitzt
- Kiefer von PL, grünlich oder braun imprägniert
- **Lieferfrist 1 Woche**

grünlich imprägniert, glatt-gehobelt

Artikelnr.	Masse	Preis/Stk.
7611097923108	7/9 × L120 cm	13.90
7611097923504	7/9 × L150 cm	16.80

braun imprägniert, geriffelt-gehobelt

Artikelnr.	Masse	Preis/Stk.
7611097923214*	7/9 × L120 cm	13.50
7611097923313*	7/9 × L150 cm	16.30
7611097923412*	7/9 × L175 cm	19.50



Pfähle/Pfosten/Rundhölzer

Rebstecken natur

- A-Qualität, gesägt, 3-kantig, Stirn- und Längsseiten gefast, gespitzt
- nur ganze Bunde lieferbar, andere Abmessungen möglich
- Fichte von CH/DE/EE, natur
- **fettgedruckte Artikel ab Lager**, falls nicht Lager Lieferfrist ca. 2-3 Wochen



Artikelnr.	Masse	V.Einheit	Pal.Einheit	Bemerkung	Preis/Stk.
7611097 281529	U11-12 × L125 cm	20	700	aus Rundholz ø7,0 cm	3.65
7611097 282021	U14-15 × L150 cm	20	600	aus Rundholz ø8,5 cm	4.40
7611097 282526	U14-15 × L175 cm	20	600	aus Rundholz ø8,5 cm	5.25
7611097 283028	U14-15 × L200 cm	20	600	aus Rundholz ø8,5 cm	5.45
7611097 283523	U14-15 × L225 cm	20	600	aus Rundholz ø8,5 cm	6.40

Rebstecken grünlich imprägniert

- A-Qualität, gesägt, 3-kantig, Stirn- und Längsseiten gefast, gespitzt
- nur ganze Bunde lieferbar, andere Abmessungen möglich
- Fichte, von CH/DE/EE, grünlich imprägniert im Vakuum-Druck-Verfahren
- **fettgedruckte Artikel ab Lager**, falls nicht Lager Lieferfrist ca. 4 Wochen



Artikelnr.	Masse	V.Einheit	Pal.Einheit	Bemerkung	Preis/Stk.
7611097 281512	U11-12 × L125 cm	20	700	aus Rundholz ø7,0 cm	4.05
7611097 282014	U14-15 × L150 cm	20	600	aus Rundholz ø8,5 cm	4.90
7611097 282519	U14-15 × L175 cm	20	600	aus Rundholz ø8,5 cm	5.90
7611097 283011	U14-15 × L200 cm	20	600	aus Rundholz ø8,5 cm	6.15
7611097 283516	U14-15 × L225 cm	20	600	aus Rundholz ø8,5 cm	7.30

Obstbaumstecken natur

- A-Qualität, gesägt, 3-kantig, Stirn- und Längsseiten gefast, gespitzt
- nur ganze Bunde lieferbar, andere Abmessungen möglich
- Fichte von CH/DE/EE, natur
- **fettgedruckte Artikel ab Lager**, falls nicht Lager Lieferfrist ca. 3 Wochen



Artikelnr.	Masse	V.Einheit	Pal.Einheit	Bemerkung	Preis/Stk.
7611097 284025	U16-17 × L250 cm	10	400	aus Rundholz ø10,0 cm	8.20
7611097 284520	U16-17 × L275 cm	10	400	aus Rundholz ø10,0 cm	9.55
7611097 285022	U16-17 × L300 cm	10	400	aus Rundholz ø10,0 cm	10.00

Obstbaumstecken grünlich

- A-Qualität, gesägt, 3-kantig, Stirn- und Längsseiten gefast, gespitzt
- nur ganze Bunde lieferbar, andere Abmessungen möglich
- Fichte von CH/DE/EE, grünlich imprägniert im Vakuum-Druck-Verfahren
- **fettgedruckte Artikel ab Lager**, falls nicht Lager Lieferfrist ca. 4 Wochen



Artikelnr.	Masse	V.Einheit	Pal.Einheit	Bemerkung	Preis/Stk.
7611097 284018	U16-17 × L250 cm	10	400	aus Rundholz ø10,0 cm	9.35
7611097 284513	U16-17 × L275 cm	10	400	aus Rundholz ø10,0 cm	10.85
7611097 285015	U16-17 × L300 cm	10	400	aus Rundholz ø10,0 cm	11.45

Aussteckpfähle natur

- vierkant, gehobelt, gespitzt
- nur ganze Bunde lieferbar, andere Abmessungen möglich
- Fichte, von CH (LSH Lignum-30-0179), natur
- **fettgedruckte Artikel ab Lager**, falls nicht Lager Lieferfrist ca. 2 Wochen



Artikelnr.	Masse	V.Einheit	Preis/Stk.
7611097 200124	6/2,6 × L60 cm	25	3.75
7611097 200223	6/2,6 × L70 cm	25	4.05
7611097 200322	6/2,6 × L80 cm	25	4.35

Pfähle/Pfosten/Rundhölzer

Pflanzen-/Vermessungspfähle natur

- geschält oder gefräst
- gespitzt
- ev. leicht vergraut
- nur ganze Bunde lieferbar
- andere Abmessungen möglich
- Fichte von CH/DE/EE, natur
- **Lieferfrist ca. 2-3 Wochen**



Artikelnr.	Masse	V.Einheit	Pal.Einheit	Preis/Stk.
7611097210024	Ø 4–6 × L 30 cm	10	300	2.25
7611097210123	Ø 4–6 × L 50 cm	10	300	3.00
7611097210222	Ø 4–6 × L 75 cm	10	300	3.20
7611097210925	Ø 4–6 × L100 cm	10	300	3.50
7611097211427	Ø 4–6 × L125 cm	10	300	3.75

Lärchenbodenpfahl/Eichenbodenpfahl

- gespitzt, gefast, sägeroh
- braun imprägniert, CH/DE
- **fettgedruckte Artikel ab Lager**, falls nicht Lager Lieferfrist ca. 3 Wochen



Artikelnr.	Masse	Bemerkung	Preis/Stk.
7611097700006	4,5-5/8 × L50 cm	Europ. Lärche	9.25
7611097730003	4,5-5/8 × L50 cm	Eiche	10.55

Lärchenkantpfosten

- sägeroh, gespitzt
- Längskanten gefast
- lange Lebensdauer
- andere Abmessungen möglich
- Europäische Lärche von CH/DE/CZ/AT , natur oder braun imprägniert im Vakuum-Druck-Verfahren
- **fettgedruckte Artikel ab Lager**, falls nicht Lager Lieferfrist ca. 3 Wochen



Masse	Pal.Einheit	BRAUN IMPRÄGNIERT		NATUR SPLINTARM	
		Artikelnr.	Preis/Stk.	Artikelnr.	Preis/Stk.
8/ 8 × L150 cm	100	7611097701904	25.95	7611097 701911	25.95
8/10 × L100 cm	100	7611097701003	19.80	7611097 701010	19.80
8/10 × L125 cm	100	7611097001011	22.80	7611097 001202	22.80
8/10 × L140 cm	100	7611097001028	25.75	7611097 001356	25.75
8/10 × L150 cm	100	7611097002919	27.40	7611097 002926	27.40
8/10 × L160 cm	100	7611097702192	29.50	7611097 702208	29.50
8/10 × L175 cm	100	7611097702505	31.95	7611097 702512	31.95
8/10 × L190 cm	100	7611097702703	34.85	7611097 702710	34.85
8/10 × L200 cm	100	7611097703007	36.95	7611097 703014	36.95
8/10 × L225 cm	100	7611097703502	42.15	7611097 703519	42.15
8/10 × L250 cm	100	7611097704004	47.35	7611097 704011	47.35
8/10 × L275 cm	100	7611097704509	54.10	7611097 704516	54.10
10/10 × L125 cm	90	7611097711507	27.40	7611097 711514	27.40
10/10 × L140 cm	90	7611097711903	29.00	7611097 711910	29.00
10/10 × L150 cm	90	7611097712009	32.50	7611097 712016	32.50
10/10 × L160 cm	90	7611097712108	34.75	7611097 712115	34.75
10/10 × L175 cm	90	7611097002810	37.60	7611097 002834	37.60
10/10 × L190 cm	90	7611097712702	41.95	7611097 712719	41.95
10/10 × L200 cm	90	7611097002827	43.00	7611097 002841	43.00
10/10 × L225 cm	90	7611097713501	50.05	7611097 713518	50.05
10/10 × L250 cm	90	7611097714003	54.40	7611097 714010	54.40
10/10 × L275 cm	90	7611097714508	60.05	7611097 714515	60.05
10/10 × L300 cm	90	7611097715000	64.80	7611097 715017	64.80

Pfähle/Pfosten/Rundhölzer

Lärchenstreben

- sägeroh, beidseitig gekappt; wenn natur, splintfrei: gleiche Preise; andere Abmessungen möglich
- Europäische Lärche von CH/DE/AT/CZ, braun imprägniert im Vakuum-Druck-Verfahren
- **fettgedruckte Artikel ab Lager**, falls nicht Lager Lieferfrist ca. 3 Wochen

Artikelnr.	Masse	Preis/Stk.
7611097 670118	5/8 × L150 cm	23.55
7611097 670132	5/8 × L175 cm	26.05
7611097 670156	5/8 × L200 cm	28.50
7611097 670163	5/8 × L225 cm	31.55
7611097 670170	5/8 × L250 cm	33.60
7611097 670187	5/8 × L275 cm	36.60
7611097 670194	5/8 × L300 cm	40.40



Eichenkantpfosten

- sägeroh, gespitzt, oben gefast; lange Lebensdauer; natur auf Anfrage
- andere Abmessungen möglich; Eiche von CH/DE, braun imprägniert im Vakuum-Druck-Verfahren
- **fettgedruckte Artikel ab Lager**, falls nicht Lager Lieferfrist ca. 3 Wochen

Artikelnr.	Masse	V.Einheit	Preis/Stk.
7611097 003671	5/5 × L60 cm	1	7.00
7611097 003688	5/5 × L80 cm	1	8.45
7611097 003695	5/5 × L100 cm	1	9.85
7611097 731505	8/10 × L125 cm	1	46.00
7611097 731604	8/10 × L140 cm	1	50.30
7611097 732007	8/10 × L150 cm	1	53.20
7611097 732106	8/10 × L160 cm	1	56.05
7611097 732502	8/10 × L175 cm	1	60.35
7611097732700	8/10 × L190 cm	1	64.70
7611097 733004	8/10 × L200 cm	1	67.55
7611097741504	10/10 × L125 cm	1	55.00
7611097741603	10/10 × L140 cm	1	60.35
7611097 742006	10/10 × L150 cm	1	63.95
7611097 742105	10/10 × L160 cm	1	67.55
7611097 742501	10/10 × L175 cm	1	72.95
7611097742709	10/10 × L190 cm	1	78.35
7611097 743003	10/10 × L200 cm	1	81.95
7611097743508	10/10 × L225 cm	1	99.40
7611097744000	10/10 × L250 cm	1	109.40
7611097744505	10/10 × L275 cm	1	119.55
7611097745007	10/10 × L300 cm	1	129.65



Eichenstreben

- sägeroh, beidseitig gekappt; andere Abmessungen möglich
- Eiche von CH/DE, braun imprägniert im Vakuum-Druck-Verfahren
- **Lieferfrist ca. 3 Wochen**

Artikelnr.	Masse	Preis/Stk.
7611097670217	5/8 × L150 cm	31.60
7611097670231	5/8 × L175 cm	35.25
7611097670255	5/8 × L200 cm	38.80
7611097670262	5/8 × L225 cm	45.80
7611097670279	5/8 × L250 cm	49.75
7611097670286	5/8 × L275 cm	53.75
7611097670293	5/8 × L300 cm	57.70

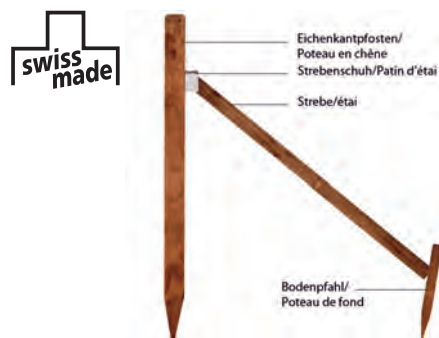

Strebenschuh

- feuerverzinkt, **fettgedruckte Artikel ab Lager**, falls nicht Lager Lieferfrist ca. 4 Wochen

Artikelnr.	Preis/Stk.
7611097 680001	10.95



Pfähle/Pfosten/Rundhölzer

Eichenkantpfosten herzgetrennt

- sägeroh, herzgetrennt
- oben gefast, Längskanten leicht gefast
- natur auf Anfrage
- andere Abmessungen möglich
- Eiche von CH/DE, braun imprägniert im Vakuum-Druck-Verfahren
- **fettgedruckte Artikel ab Lager**, falls nicht Lager Lieferfrist ca. 3 Wochen



Artikelnr.	Masse	Bemerkung	Preis/Stk.
7611097751503	10/12 × L125 cm	gespitzt	66.00
7611097751602	10/12 × L140 cm	gespitzt	72.50
7611097 75200 5	10/12 × L150 cm	gespitzt	76.80
7611097752104	10/12 × L160 cm	gespitzt	81.10
7611097 75250 0	10/12 × L175 cm	gespitzt	87.55
7611097752708	10/12 × L190 cm	gespitzt	94.00
7611097 75300 2	10/12 × L200 cm	gespitzt	98.30
7611097753507	10/12 × L225 cm	gespitzt	119.55
7611097754009	10/12 × L250 cm	gespitzt	131.70
7611097761502	12/12 × L125 cm	ungespitzt	81.80
7611097761601	12/12 × L140 cm	ungespitzt	89.55
7611097 76200 4	12/12 × L150 cm	ungespitzt	94.70
7611097762103	12/12 × L160 cm	ungespitzt	99.95
7611097 76250 9	12/12 × L175 cm	ungespitzt	107.40
7611097762707	12/12 × L190 cm	ungespitzt	115.50
7611097 76300 1	12/12 × L200 cm	ungespitzt	120.55
7611097 76350 6	12/12 × L225 cm	ungespitzt	145.85
7611097764008	12/12 × L250 cm	ungespitzt	160.05
7611097764503	12/12 × L275 cm	ungespitzt	174.25
7611097765005	12/12 × L300 cm	ungespitzt	188.40
7611097772508	14/14 × L175 cm	ungespitzt	141.80
7611097772706	14/14 × L190 cm	ungespitzt	151.95
7611097 77300 0	14/14 × L200 cm	ungespitzt	159.05
7611097773505	14/14 × L225 cm	ungespitzt	193.50
7611097 77400 7	14/14 × L250 cm	ungespitzt	212.75
7611097774502	14/14 × L275 cm	ungespitzt	232.00
7611097775004	14/14 × L300 cm	ungespitzt	251.20

Eichenkantpfosten für Türen/Tore

- sägeroh, herzgetrennt
- oben gefast, Längskanten gefast
- Dimension 10 / 12 cm bis Türbreite 150 cm
- Dimension 12 / 12 cm bis Türbreite 200 cm
- Eiche, von CH/DE, braun imprägniert im Vakuum-Druck-Verfahren
- **fettgedruckte Artikel ab Lager**, falls nicht Lager Lieferfrist ca. 3 Wochen



Artikelnr.	Masse	Türhöhe	Bemerkung	Preis/Stk.
7611097751503	10/12 × L125 cm	60 cm	gespitzt	66.00
7611097761502	12/12 × L125 cm	60 cm	ungespitzt	81.80
7611097 75200 5	10/12 × L150 cm	80 cm	gespitzt	76.80
7611097 76200 4	12/12 × L150 cm	80 cm	ungespitzt	94.70
7611097752104	10/12 × L160 cm	90 cm	gespitzt	81.10
7611097762103	12/12 × L160 cm	90 cm	ungespitzt	99.95
7611097 75250 0	10/12 × L175 cm	100 cm	gespitzt	87.55
7611097 76250 9	12/12 × L175 cm	100 cm	ungespitzt	107.40
7611097752708	10/12 × L190 cm	120 cm	gespitzt	94.00
7611097762707	12/12 × L190 cm	120 cm	ungespitzt	115.50
7611097753507	10/12 × L225 cm	150 cm	gespitzt	119.55
7611097 76350 6	12/12 × L225 cm	150 cm	ungespitzt	145.85

Pfähle/Pfosten/Rundhölzer

T-Stahlpfosten Normausführung

- feuerverzinkt, ohne Bohrung
- für Palisaden- und Staketenzaun
- **fettgedruckte Artikel ab Lager**, falls nicht Lager Lieferfrist ca. 3 Wochen

Artikelnr.	Masse	Zaunhöhe	Bemerkung	Preis/Stk.
7611097160114	4,0/4,0/0,5 × L120 cm	80 cm		41.00
7611097161012	4,0/4,0/0,5 × L 74 cm	80 cm	mit Fussplatte	79.50
7611097160206	4,0/4,0/0,5 × L140 cm	100 cm		45.00
7611097161029	4,0/4,0/0,5 × L 92 cm	100 cm	mit Fussplatte	84.50
7611097162422	5,0/5,0/0,6 × L150 cm	bis 120 cm		69.00



T-Stahlpfosten

- feuerverzinkt, mit Bohrungen für Zaunmontage (* auch für Zäune Oxford gerade, Bristol, Toblach, Robinie, Chur, Zug, Luzern)
- **fettgedruckte Artikel ab Lager**, falls nicht Lager Lieferfrist ca. 3 Wochen

Artikelnr.	Masse	Zaunhöhe	Zaunart	Anwendung	Preis/Stk.
7611097160190	4,0/4,0/0,5 × L 80 cm	40 cm	Palisadenzaun	offenes Terrain	41.00
7611097161197	4,0/4,0/0,5 × L 80 cm	40 cm	Kreuzzaun	offenes Terrain	41.00
7611097160121	4,0/4,0/0,5 × L 48 cm	40 cm	Palisadenzaun	Aussparung	35.00
7611097160138	4,0/4,0/0,5 × L 50 cm	40 cm	Kreuzzaun	Aussparung	35.00
7611097160237	4,0/4,0/0,5 × L 90 cm	50 cm	Palisadenzaun	offenes Terrain	43.00
7611097161234	4,0/4,0/0,5 × L 90 cm	50 cm	Kreuzzaun	offenes Terrain	43.00
7611097160145	4,0/4,0/0,5 × L 58 cm	50 cm	Palisadenzaun	Aussparung	37.00
7611097160152	4,0/4,0/0,5 × L 60 cm	50 cm	Kreuzzaun	Aussparung	37.00
7611097160251	4,0/4,0/0,5 × L100 cm	60 cm	Palisadenzaun	offenes Terrain	45.00
7611097161258	4,0/4,0/0,5 × L100 cm	60 cm	Kreuzzaun	offenes Terrain	45.00
7611097160169	4,0/4,0/0,5 × L 68 cm	60 cm	Palisadenzaun	Aussparung	39.00
7611097160176	4,0/4,0/0,5 × L 72 cm	60 cm	Kreuzzaun	Aussparung	39.00
7611097160268	4,0/4,0/0,5 × L110 cm	70 cm	Palisadenzaun	offenes Terrain	47.00
7611097161265	4,0/4,0/0,5 × L110 cm	70 cm	Kreuzzaun	offenes Terrain	47.00
7611097160183	4,0/4,0/0,5 × L 75 cm	70 cm	Palisadenzaun	Aussparung	41.00
7611097160213	4,0/4,0/0,5 × L 82 cm	70 cm	Kreuzzaun	Aussparung	41.00
7611097160275	4,0/4,0/0,5 × L120 cm	80 cm	Palisadenzaun*	offenes Terrain	49.00
7611097161272	4,0/4,0/0,5 × L120 cm	80 cm	Kreuzzaun	offenes Terrain	51.00
7611097160220	4,0/4,0/0,5 × L 85 cm	80 cm	Palisadenzaun	Aussparung	43.00
7611097160244	4,0/4,0/0,5 × L 92 cm	80 cm	Kreuzzaun	Aussparung	43.00
7611097160343	4,0/4,0/0,5 × L130 cm	90 cm	Palisadenzaun	offenes Terrain	51.00
7611097161340	4,0/4,0/0,5 × L130 cm	90 cm	Kreuzzaun	offenes Terrain	51.00
7611097160282	4,0/4,0/0,5 × L 95 cm	90 cm	Palisadenzaun	Aussparung	45.00
7611097160299	4,0/4,0/0,5 × L104 cm	90 cm	Kreuzzaun	Aussparung	47.00
7611097160350	4,0/4,0/0,5 × L140 cm	100 cm	Palisadenzaun*	offenes Terrain	52.00
7611097161357	4,0/4,0/0,5 × L140 cm	100 cm	Kreuzzaun	offenes Terrain	53.00
7611097160305	4,0/4,0/0,5 × L105 cm	100 cm	Palisadenzaun	Aussparung	47.00
7611097160312	4,0/4,0/0,5 × L114 cm	100 cm	Kreuzzaun	Aussparung	50.00
7611097160367	5,0/5,0/0,6 × L140 cm	110 cm	Palisadenzaun	offenes Terrain	68.00
7611097161364	5,0/5,0/0,6 × L140 cm	110 cm	Kreuzzaun	offenes Terrain	68.00
7611097160329	5,0/5,0/0,6 × L115 cm	110 cm	Palisadenzaun	Aussparung	62.00
7611097160336	5,0/5,0/0,6 × L125 cm	110 cm	Kreuzzaun	Aussparung	65.00
7611097160428	5,0/5,0/0,6 × L150 cm	120 cm	Palisadenzaun	offenes Terrain	73.00
7611097161425	5,0/5,0/0,6 × L150 cm	120 cm	Kreuzzaun	offenes Terrain	73.00
7611097160404	5,0/5,0/0,6 × L125 cm	120 cm	Palisadenzaun	Aussparung	65.00
7611097160411	5,0/5,0/0,6 × L135 cm	120 cm	Kreuzzaun	Aussparung	68.00



Laschen

- feuerverzinkt
- **fettgedruckte Artikel ab Lager**, falls nicht Lager Lieferfrist ca. 4 Wochen

Artikelnr.	Masse	Bemerkung	Anwendung	Preis/Stk.
7611097150023	3,0/0,4 × L10,0 cm	mit 3 Löcher	für T-Stahlpfosten 4,0/4,0/0,5 cm	7.00
7611097150030	3,5/0,4 × L11,0 cm	mit 3 Löcher	für T-Stahlpfosten 5,0/5,0/0,6 cm	7.60
7611097150016	4,0/0,5 × L 8,5 cm	angeschweisst		32.00



Pfähle/Pfosten/Rundhölzer

T-Stahlpfosten für Türen/Tore

- feuerverzinkt, mit Bohrungen für Türmontage
- Dimension 5,0 / 5,0 / 0,6 cm und 6,0 / 6,0 / 0,7 cm bis Türbreite 150 cm
- Dimension 7,0 / 7,0 / 0,8 cm bis Türbreite 200 cm
- **fettgedruckte Artikel ab Lager**, falls nicht Lager Lieferfrist ca. 2-3 Wochen

Artikelnr.	Masse	Bemerkung	Türhöhe	Preis/Stk.
7611097160435	5,0/5,0/0,6 × L100 cm		60 cm	63.00
7611097160503	6,0/6,0/0,7 × L100 cm		60 cm	79.00
7611097160657	7,0/7,0/0,8 × L100 cm		60 cm	97.00
7611097160442	5,0/5,0/0,6 × L120 cm		80 cm	66.00
7611097 160510	6,0/6,0/0,7 × L120 cm		80 cm	89.00
7611097 161517	6,0/6,0/0,7 × L120 cm	mit Bohrung für Kloben	80 cm	91.00
7611097160664	7,0/7,0/0,8 × L120 cm		80 cm	109.00
7611097160459	5,0/5,0/0,6 × L130 cm		90 cm	72.00
7611097160527	6,0/6,0/0,7 × L130 cm		90 cm	96.00
7611097160671	7,0/7,0/0,8 × L130 cm		90 cm	116.00
7611097160398	5,0/5,0/0,6 × L140 cm		100 cm	76.00
7611097 160534	6,0/6,0/0,7 × L140 cm		100 cm	98.00
7611097 161531	6,0/6,0/0,7 × L140 cm	mit Bohrung für Kloben	100 cm	99.00
7611097160688	7,0/7,0/0,8 × L140 cm		100 cm	122.00
7611097160541	6,0/6,0/0,7 × L150 cm		120 cm	104.00
7611097160695	7,0/7,0/0,8 × L150 cm		120 cm	128.00
7611097160558	6,0/6,0/0,7 × L190 cm		150 cm	123.00
7611097160596	7,0/7,0/0,8 × L190 cm		150 cm	152.00
7611097 162538	6,0/6,0/0,7 × L150 cm	ohne Bohrungen	120 cm	102.00



Zuschläge für T-Stahlpfosten

Artikelnr.	Beschreibung	Masse	Preis/Stk.
7611097169995	Mehrpriis für angeschweisste Fussplatte zu T-Stahlpfosten 40 mm	8/0,6 × L 8,5 cm	42.00
7611097169988	Mehrpriis für angeschweisste Fussplatte zu T-Stahlpfosten 50-60 mm	10/0,6 × L11,0 cm	47.00
7611097169971	Mehrpriis für angeschweisste Fussplatte zu T- und U-Stahlpfosten	12/0,8 × L13,0 cm	55.00



Aufschlaglasche für T-Stahlpfosten

- verzinkt
- **fettgedruckte Artikel ab Lager**, falls nicht Lager Lieferfrist ca. 2-3 Wochen

Artikelnr.	Masse	Preis/Stk.
7611097 150009	14,8/4,0 cm	5.90



Pfähle/Pfosten/Rundhölzer

Palisadenrundhölzer braun

- zylindrisch gefräst, perforiert
- natur auf Anfrage
- Fichte von CH/DE/EE, braun imprägniert im Vakuum-Druck-Verfahren
- **fettgedruckte Artikel ab Lager**, falls nicht Lager Lieferfrist ca. 3–4 Wochen



Artikelnr.	Masse	Pal.Einheit	Bemerkung	Preis/Stk.
7611097 67000 2	Ø 7,0 × L150 cm		beidseitig leicht gefast	10.55
7611097 67001 9	Ø 7,0 × L175 cm		beidseitig leicht gefast	12.25
7611097 67002 6	Ø 7,0 × L200 cm		beidseitig leicht gefast	14.10
7611097 67003 3	Ø 7,0 × L225 cm		beidseitig leicht gefast	16.05
7611097 67004 0	Ø 7,0 × L250 cm		beidseitig leicht gefast	17.20
7611097 04500 8	Ø 8,5 × L300 cm	107	beidseitig gefast	31.65
7611097 04700 2	Ø 8,5 × L400 cm	107	beidseitig gefast	43.85
7611097 04900 6	Ø 8,5 × L500 cm	107	beidseitig gefast	51.05
7611097 05050 7	Ø 10,0 × L 75 cm	89	einseitig gefast	10.20
7611097 05100 9	Ø 10,0 × L100 cm	89	einseitig gefast	11.70
7611097 05150 4	Ø 10,0 × L125 cm	89	einseitig gefast	13.25
7611097 05200 6	Ø 10,0 × L150 cm	89	einseitig gefast	16.15
7611097 05250 1	Ø 10,0 × L175 cm	89	einseitig gefast	18.50
7611097 00174 5	Ø 10,0 × L200 cm	89	einseitig gefast	22.75
7611097 00175 2	Ø 10,0 × L225 cm	89	einseitig gefast	27.15
7611097 05400 0	Ø 10,0 × L250 cm	89	einseitig gefast	28.20
7611097 05500 7	Ø 10,0 × L300 cm	89	beidseitig gefast	35.80
7611097 05700 1	Ø 10,0 × L400 cm	89	beidseitig gefast	50.60
7611097 05900 5	Ø 10,0 × L500 cm	89	beidseitig gefast	60.60
7611097 00471 5	Ø 12,0 × L100 cm	63	einseitig gefast	16.60
7611097 00472 2	Ø 12,0 × L125 cm	63	einseitig gefast	18.75
7611097 00473 9	Ø 12,0 × L150 cm	63	einseitig gefast	21.75
7611097 00474 6	Ø 12,0 × L175 cm	63	einseitig gefast	25.20
7611097 00475 3	Ø 12,0 × L200 cm	63	einseitig gefast	29.45
7611097 00476 0	Ø 12,0 × L225 cm	63	einseitig gefast	33.50
7611097 00477 7	Ø 12,0 × L250 cm	63	einseitig gefast	36.60
7611097 06450 4	Ø 12,0 × L275 cm	63	einseitig gefast	42.25
7611097 06500 6	Ø 12,0 × L300 cm	63	beidseitig gefast	42.85
7611097 06600 3	Ø 12,0 × L350 cm	63	beidseitig gefast	54.80
7611097 06700 0	Ø 12,0 × L400 cm	63	beidseitig gefast	62.90
7611097 06900 4	Ø 12,0 × L500 cm	63	beidseitig gefast	77.90
7611097 07100 7	Ø 14,0 × L100 cm	48	einseitig gefast	22.40
7611097 07150 2	Ø 14,0 × L125 cm	48	einseitig gefast	25.80
7611097 07200 4	Ø 14,0 × L150 cm	48	einseitig gefast	31.00
7611097 07250 9	Ø 14,0 × L175 cm	48	einseitig gefast	40.30
7611097 07300 1	Ø 14,0 × L200 cm	48	einseitig gefast	41.75
7611097 07350 6	Ø 14,0 × L225 cm	48	einseitig gefast	49.45
7611097 07400 8	Ø 14,0 × L250 cm	48	einseitig gefast	51.60
7611097 07500 5	Ø 14,0 × L300 cm	48	beidseitig gefast	58.60
7611097 07700 9	Ø 14,0 × L400 cm	48	beidseitig gefast	82.80
7611097 07900 3	Ø 14,0 × L500 cm	48	beidseitig gefast	103.30
7611097 08250 8	Ø 16,0 × L175 cm		einseitig gefast	47.80
7611097 08300 0	Ø 16,0 × L200 cm		einseitig gefast	54.40
7611097 08350 5	Ø 16,0 × L225 cm		einseitig gefast	61.35
7611097 08400 7	Ø 16,0 × L250 cm		einseitig gefast	67.75
7611097 09250 7	Ø 18,0 × L175 cm		einseitig gefast	61.00
7611097 09300 9	Ø 18,0 × L200 cm		einseitig gefast	68.40
7611097 09350 4	Ø 18,0 × L225 cm		einseitig gefast	77.50
7611097 09400 6	Ø 18,0 × L250 cm		einseitig gefast	82.95

Pfähle/Pfosten/Rundhölzer

Palisadenrundhölzer grünlich

- zylindrisch gefräst, perforiert
- natur auf Anfrage
- Fichte von CH/DE/EE, grünlich imprägniert im Vakuum-Druck-Verfahren
- **fettgedruckte Artikel ab Lager**, falls nicht Lager Lieferfrist ca. 3–4 Wochen



Artikelnr.	Masse	Pal.Einheit	Bemerkung	Preis/Stk.
7611097250501	Ø 10,0 × L 75 cm	89	einseitig gefast	9.95
7611097051016	Ø 10,0 × L100 cm	89	einseitig gefast	11.45
7611097051511	Ø 10,0 × L125 cm	89	einseitig gefast	12.95
7611097052013	Ø 10,0 × L150 cm	89	einseitig gefast	15.80
7611097052518	Ø 10,0 × L175 cm	89	einseitig gefast	18.10
7611097053010	Ø 10,0 × L200 cm	89	einseitig gefast	22.75
7611097053515	Ø 10,0 × L225 cm	89	einseitig gefast	27.15
7611097001769	Ø 10,0 × L250 cm	89	einseitig gefast	28.20
7611097061015	Ø 12,0 × L100 cm	63	einseitig gefast	16.20
7611097061510	Ø 12,0 × L125 cm	63	einseitig gefast	18.30
7611097062012	Ø 12,0 × L150 cm	63	einseitig gefast	21.15
7611097062517	Ø 12,0 × L175 cm	63	einseitig gefast	24.55
7611097063019	Ø 12,0 × L200 cm	63	einseitig gefast	28.65
7611097063514	Ø 12,0 × L225 cm	63	einseitig gefast	32.60
7611097064016	Ø 12,0 × L250 cm	63	einseitig gefast	35.70
7611097064511	Ø 12,0 × L275 cm	63	einseitig gefast	41.20
7611097065013	Ø 12,0 × L300 cm	63	beidseitig gefast	41.80
7611097066010	Ø 12,0 × L350 cm	63	beidseitig gefast	53.45
7611097067017	Ø 12,0 × L400 cm	63	beidseitig gefast	61.35
7611097069011	Ø 12,0 × L500 cm	63	beidseitig gefast	75.90
7611097071014	Ø 14,0 × L100 cm	48	einseitig gefast	21.85
7611097071519	Ø 14,0 × L125 cm	48	einseitig gefast	25.10
7611097072011	Ø 14,0 × L150 cm	48	einseitig gefast	30.20
7611097072516	Ø 14,0 × L175 cm	48	einseitig gefast	39.30
7611097073018	Ø 14,0 × L200 cm	48	einseitig gefast	40.65
7611097073513	Ø 14,0 × L225 cm	48	einseitig gefast	48.15
7611097074015	Ø 14,0 × L250 cm	48	einseitig gefast	50.30
7611097075012	Ø 14,0 × L300 cm	48	beidseitig gefast	57.15
7611097077016	Ø 14,0 × L400 cm	48	beidseitig gefast	80.75
7611097079010	Ø 14,0 × L500 cm	48	beidseitig gefast	100.65
7611097082515	Ø 16,0 × L175 cm		einseitig gefast	46.60
7611097083017	Ø 16,0 × L200 cm		einseitig gefast	53.05
7611097083512	Ø 16,0 × L225 cm		einseitig gefast	59.75
7611097084014	Ø 16,0 × L250 cm		einseitig gefast	66.05
7611097092514	Ø 18,0 × L175 cm		einseitig gefast	59.40
7611097093016	Ø 18,0 × L200 cm		einseitig gefast	66.65
7611097093511	Ø 18,0 × L225 cm		einseitig gefast	77.50
7611097094013	Ø 18,0 × L250 cm		einseitig gefast	80.85



Hindernisstangen

- zylindrisch gefräst
- beidseitig gefast, perforiert
- andere Abmessungen möglich
- Fichte von CH/DE/EE, natur
- **Lieferfrist ca. 2 Wochen**



Artikelnr.	Masse	Preis/Stk.
7611097080122	Ø 10 × L300 cm	33.55
7611097080221	Ø 10 × L350 cm	41.45
7611097080320	Ø 10 × L400 cm	47.45



Pfähle/Pfosten/Rundhölzer

Rundhölzer Pergola/Spielgeräte

- zylindrisch gefräst
- beidseitig gekappt, perforiert
- natur auf Anfrage
- Preise für Längen bis 500 cm; bis 600 cm auf Anfrage
- Fichte, von CH/DE/EE imprägniert im Vakuum-Druck-Verfahren
- **Lieferfrist ca. 3-4 Wochen**



Artikelnr.	Masse	Behandlung	Bemerkung	Preis/Lfm
7611097050903	Ø 5,5 cm	braun imprägniert	beidseitig gefast	10.05
7611097060902	Ø 7,0 cm	braun imprägniert	beidseitig gefast	12.05
7611097070901	Ø 8,5 cm	braun imprägniert	beidseitig gefast	13.80
7611097050101	Ø 10,0 cm	braun imprägniert	beidseitig gefast	15.20
7611097060100	Ø 12,0 cm	braun imprägniert	beidseitig gefast	19.65
7611097070109	Ø 14,0 cm	braun imprägniert	beidseitig gefast	27.45
7611097080108	Ø 16,0 cm	braun imprägniert	beidseitig gekappt	35.40
7611097090503	Ø 18,0 cm	braun imprägniert	beidseitig gekappt	44.40
7611097099902	Ø 20,0 cm	braun imprägniert	beidseitig gekappt	55.20
7611097050910	Ø 5,5 cm	grünlich imprägniert	beidseitig gefast	9.85
7611097060919	Ø 7,0 cm	grünlich imprägniert	beidseitig gefast	11.80
7611097070918	Ø 8,5 cm	grünlich imprägniert	beidseitig gefast	13.45
7611097050118	Ø 10,0 cm	grünlich imprägniert	beidseitig gefast	14.85
7611097060117	Ø 12,0 cm	grünlich imprägniert	beidseitig gefast	19.20
7611097070116	Ø 14,0 cm	grünlich imprägniert	beidseitig gefast	26.80
7611097080115	Ø 16,0 cm	grünlich imprägniert	beidseitig gekappt	34.55
7611097090510	Ø 18,0 cm	grünlich imprägniert	beidseitig gekappt	40.60
7611097099919	Ø 20,0 cm	grünlich imprägniert	beidseitig gekappt	53.85

Durchschubstangen

- zylindrisch gefräst
- beidseitig gefast
- einseitig mit Bohrung für Arretierung
- andere Abmessungen möglich
- pro Durchschubstange ein Bügel mit Dorn und zwei Bügel ohne Dorn notwendig
- Fichte von CH/DE/EE, imprägniert im Vakuum-Druck-Verfahren
- **fettgedruckte Artikel ab Lager**, falls nicht Lager Lieferfrist ca. 3-4 Wochen



Artikelnr.	Masse	Behandlung	Preis/Stk.
7611097004616	Ø 8,5 × L300 cm	braun imprägniert	38.75
7611097004623	Ø 8,5 × L400 cm	braun imprägniert	50.95
7611097090305	Ø 8,5 × L500 cm	braun imprägniert	58.15
7611097090336	Ø 8,5 × L300 cm	grünlich imprägniert	38.75
7611097090329	Ø 8,5 × L400 cm	grünlich imprägniert	50.95
7611097090312	Ø 8,5 × L500 cm	grünlich imprägniert	58.15

Zuschläge Rundhölzer

Artikelnr.	Beschreibung	Preis/Stk.
7611097090039	Zuschlag für Bohrung	7.10
7611097090053	Zuschlag für Fasung ab Ø 15 cm	11.15

Durchschubbügel

- Inox für Durchschubstangen Ø 8,5 cm, 10 cm
- **fettgedruckte Artikel ab Lager**, falls nicht Lager Lieferfrist ca. 4 Wochen

Artikelnr.	Bemerkung	Preis/Stk.
7611097004524	mit Dorn	48.00
7611097004517	ohne Dorn	27.00



Borduren

Mini-Palisaden

- gespitzt, gefast
- Kiefer von PL, grünlich imprägniert
- **Lieferfrist 1 Woche**

Artikelnr.	Masse	Zertifizierung	Preis/Stk.
7611097220108	Ø6 × L30 cm		1.70
7611097220207	Ø6 × L50 cm		2.15
7611097240106	Ø8 × L50 cm		3.00
7611097240595	Ø8 × L75 cm	PEFC	3.90



Rollboard rund

- gespitzt, gefast
- mit Draht und Edelstahlklammern zusammen geheftet
- Kiefer von PL, grünlich imprägniert
- **Lieferfrist 1 Woche**

Artikelnr.	Masse	Preis/Stk.
7611097939253	Ø6,2 × H30 × L80 cm	16.50



Rollboard

- aus Halbrundhölzer, gefast oder abgeschrägt
- mit zwei Drähten und Edelstahlklammern zusammengeheftet
- Kiefer von PL, grünlich oder braun imprägniert im Vakuum-Druck-Verfahren
- **Lieferfrist 1 Woche**

gefast, grünlich imprägniert, PEFC zertifiziert

Artikelnr.	Masse	Preis/Stk.
7611097939796	Ø6 × H20 × L200 cm	12.80
7611097939598	Ø6 × H30 × L200 cm	19.00



gefast



abgeschrägt

abgeschrägt, braun imprägniert

Artikelnr.	Masse	Preis/Stk.
7611097939031*	Ø7 × H40 × L175 cm	42.50

Fixbordure

- zylindrisch gefräst, oben gefast, auf zwei Traversen 3,0 / 1,5 cm genagelt
- Anfang und Ende mit Halbrundhölzern 60 cm lang
- Kiefer von PL, grünlich imprägniert, PEFC zertifiziert
- **Lieferfrist 1 Woche**

Artikelnr.	Masse	Preis/Stk.
7611097980705	Ø7 × H30/60 × L97 cm	15.50



Mini-Staketenzaun

- 9 Staketen 6,0 / 1,4 x L 30 cm, 2 Staketen 6,0 / 1,4 x L 45 cm
- Staketen oben abgerundet; auf Traversen 3,0 / 1,5 cm genagelt
- Kiefer von PL, grünlich imprägniert, grau vorlasiert oder Europäische Lärche von PL natur
- **Lieferfrist 1 Woche**

grünlich imprägniert, PEFC zertifiziert

Artikelnr.	Masse	Preis/Stk.
7611097939222	H30/45 × L120 cm	11.80

grau vorlasiert

Artikelnr.	Masse	Preis/Stk.
7611097939154*	H30/45 × L120 cm	27.90



grünlich



natur



Lasuren sollten nach ca. einem Jahr farblich nachbehandelt werden

Lärche, natur, PEFC zertifiziert

Artikelnr.	Masse	Preis/Stk.
7611097930045	H30/45 × L120 cm	15.80



Palisaden halbrund

- zylindrisch gefräst, halbrund, oben gespitzt; andere Abmessung möglich; Reduktion wenn natur: –5% auf Preise
- Fichte von CH/DE/EE, braun imprägniert im Vakuum-Druck-Verfahren
- **fettgedruckte Artikel ab Lager**, falls nicht Lager Lieferfrist ca. 3 Wochen



Masse	Pal.Einheit	Anwendung	KOPFNUMMER 1		KOPFNUMMER 6/7/8	
			Artikelnr.	Preis/Stk.	Artikelnr.	Preis/Stk.
Ø 5,0 × 50 cm	800	Palisadenzaun	761109734000 ⁴	2.90	7611097 340028	4.00
Ø 5,0 × 60 cm	800	Palisadenzaun	761109700186 ⁸	3.05	7611097 001875	4.15
Ø 5,5 × 70 cm	650	Palisadenzaun	761109700155 ⁴	3.30	7611097 001660	4.40
Ø 5,5 × 80 cm	650	Palisadenzaun	761109700156 ¹	3.50	7611097 001707	4.60
Ø 6,0 × 90 cm	600	Palisadenzaun	761109734008 ⁰	4.35	7611097 340103	5.45
Ø 6,0 × 100 cm	600	Palisadenzaun	761109700158 ⁵	4.55	7611097 001714	5.65
Ø 6,0 × 110 cm	600	Palisadenzaun	761109734012 ⁷	5.25	7611097 340141	6.35
Ø 7,0 × 120 cm	400	Palisadenzaun	761109700159 ²	6.15	7611097 001721	7.25
Ø 7,0 × 140 cm	400	Palisadenzaun	761109734016 ⁵	7.30	7611097 340219	8.40
Ø 8,5 × 150 cm	300	Palisadenzaun	761109734017 ²	10.00	7611097 340226	11.10
Ø 8,5 × 160 cm	300	Palisadenzaun	761109734018 ⁹	12.05	7611097 340233	13.15
Ø 8,5 × 175 cm	300	Palisadenzaun	761109734019 ⁶	12.90	7611097 340240	14.05
Ø 8,5 × 200 cm	300	Palisadenzaun	761109734020 ⁷	14.05	7611097 340257	15.15
Ø 4,2 × 60 cm	1100	Kreuzzaun	761109734003 ⁵	2.85		
Ø 4,2 × 70 cm	1100	Kreuzzaun	761109734005 ⁹	3.10		
Ø 4,2 × 80 cm	1100	Kreuzzaun	761109734007 ³	3.25		
Ø 4,5 × 90 cm	900	Kreuzzaun	761109700154 ⁷	4.00		
Ø 4,5 × 100 cm	900	Kreuzzaun	761109700157 ⁸	4.20		
Ø 4,5 × 110 cm	900	Kreuzzaun	761109734013 ⁴	5.00		
Ø 4,5 × 120 cm	900	Kreuzzaun	761109734015 ⁶	5.50		



Zuschläge Palisaden halbrund

Artikelnr.	Beschreibung	Preis/Stk.
761109734999 ¹	Zuschlag für Bohren von Schraubenlöchern	0.65

Schlossbretter

- vierkant, allseitig sauber gehobelt, Längsseiten und Kopf leicht gefast
- Fichte von CH (LSH Lignum-30-0179), braun imprägniert im Vakuum-Druck-Verfahren
- **fettgedruckte Artikel ab Lager**, falls nicht Lager Lieferfrist ca. 3 Wochen



Artikelnr.	Masse	Preis/Stk.
761109752906 ⁵	13/2,6 cm bis L 90 cm	21.60
761109752905 ⁸	13/2,6 cm L 90–120 cm	28.50
761109752907 ²	13/2,6 cm L 121–150 cm	35.05
761109752916 ⁴	11/2,6 cm bis L 90 cm	19.70
761109752915 ⁷	11/2,6 cm L 90–120 cm	25.95



Staketen Lärche natur

- vierkant, allseitig sauber gehobelt, Längsseiten und Kopf leicht gefast, oben gerundet
- Europäische Lärche von CH/DE/AT/IT, natur, **fettgedruckte Artikel ab Lager**, falls nicht Lager Lieferfrist ca. 2 Wochen

Artikelnr.	Masse	Holzeigenschaften	Preis/Stk.
761109736400 ⁰	6,0/2,6 × 50 cm	splintfrei	8.25
761109736401 ⁷	6,0/2,6 × 60 cm	splintfrei	9.40
761109736402 ⁴	6,0/2,6 × 70 cm	splintfrei	10.55
761109736403 ¹	6,0/2,6 × 80 cm	splintfrei	11.55
761109736404 ⁸	6,0/2,6 × 90 cm	splintfrei	12.70
761109736405 ⁵	6,0/2,6 × 100 cm	splintfrei	13.85
761109736406 ²	6,0/2,6 × 120 cm	splintfrei	16.00
761109736413 ⁰	6,0/2,6 × 80 cm	mit Splint/Ästen	9.50
761109736414 ⁷	6,0/2,6 × 100 cm	mit Splint/Ästen	11.35
761109736415 ⁴	6,0/2,6 × 120 cm	mit Splint/Ästen	13.05



Holzzäune/Zaunzubehör

Staketen

- vierkant, allseitig sauber gehobelt
- Längsseiten und Kopf leicht gefast
- andere Abmessungen möglich
- Reduktion wenn natur: –5% auf Preise
- Zuschlag Staketen in Europ. Lärchenholz braun imprägniert: 40% auf Preise (36995)
- Fichte von CH (LSH Lignum-30-0179), braun imprägniert im Vakuum-Druck-Verfahren
- **fettgedruckte Artikel ab Lager (nur Kopfform Nr.3)**, falls nicht Lager Lieferfrist ca. 3 Wochen



Masse	KOPFNUMMER 3		KOPFNUMMER 2/5		KOPFNUMMER 4	
	Artikelnr.	Preis/Stk.	Artikelnr.	Preis/Stk.	Artikelnr.	Preis/Stk.
5,0/2,6 × 50 cm	7611097360002	5.60				
5,0/2,6 × 60 cm	7611097360019	6.20				
5,0/2,6 × 70 cm	7611097360026	6.70				
5,0/2,6 × 80 cm	7611097360033	7.05				
5,0/2,6 × 90 cm	7611097360040	8.05				
5,0/2,6 × 100 cm	7611097360057	9.00				
5,0/2,6 × 110 cm	7611097360064	10.10				
5,0/2,6 × 120 cm	7611097360071	10.85				
5,0/2,6 × 130 cm	7611097360088	11.50				
5,0/2,6 × 140 cm	7611097360095	12.40				
6,0/2,6 × 50 cm	7611097 36016 3	6.20	7611097 360507	7.20	7611097 360514	7.75
6,0/2,6 × 60 cm	7611097 36017 0	6.90	7611097 360538	7.90	7611097 360545	8.45
6,0/2,6 × 70 cm	7611097 36018 7	7.60	7611097 360552	8.60	7611097 360569	9.15
6,0/2,6 × 80 cm	7611097 36019 4	8.40	7611097 360576	9.40	7611097 360583	10.00
6,0/2,6 × 90 cm	7611097 36020 0	9.20	7611097 360590	10.25	7611097 360637	10.80
6,0/2,6 × 100 cm	7611097 36021 7	10.05	7611097 360644	11.05	7611097 360651	11.60
6,0/2,6 × 110 cm	7611097 36022 4	10.80	7611097 360668	11.80	7611097 360675	12.35
6,0/2,6 × 120 cm	7611097 36023 1	11.50	7611097 360682	12.50	7611097 360705	13.05
6,0/2,6 × 130 cm	7611097360248	12.60				
6,0/2,6 × 140 cm	7611097360255	13.40				
7,0/2,6 × 50 cm	7611097360262	6.25				
7,0/2,6 × 60 cm	7611097360279	7.35				
7,0/2,6 × 70 cm	7611097360286	8.05				
7,0/2,6 × 80 cm	7611097001899	9.10				
7,0/2,6 × 90 cm	7611097360293	10.50				
7,0/2,6 × 100 cm	7611097360309	11.40				
7,0/2,6 × 110 cm	7611097360316	12.25				
7,0/2,6 × 120 cm	7611097360323	13.30				
7,0/2,6 × 130 cm	7611097360330	14.20				
7,0/2,6 × 140 cm	7611097360347	15.25				
8,0/2,6 × 50 cm	7611097360354	6.85				
8,0/2,6 × 60 cm	7611097360361	7.95				
8,0/2,6 × 70 cm	7611097360378	8.90				
8,0/2,6 × 80 cm	7611097360385	9.70				
8,0/2,6 × 90 cm	7611097360392	11.20				
8,0/2,6 × 100 cm	7611097360408	12.40				
8,0/2,6 × 110 cm	7611097360415	13.30				
8,0/2,6 × 120 cm	7611097360422	14.20				
8,0/2,6 × 130 cm	7611097360439	15.35				
8,0/2,6 × 140 cm	7611097360446	16.35				
6,0/2,0 × 50 cm	7611097 36010 1	5.05		nur Kopfform Nr. 3 erhältlich		
6,0/2,0 × 60 cm	7611097 36011 8	5.60		nur Kopfform Nr. 3 erhältlich		
6,0/2,0 × 70 cm	7611097 36012 5	6.20		nur Kopfform Nr. 3 erhältlich		
6,0/2,0 × 80 cm	7611097 36013 2	6.85		nur Kopfform Nr. 3 erhältlich		
6,0/2,0 × 90 cm	7611097 36014 9	7.35		nur Kopfform Nr. 3 erhältlich		
6,0/2,0 × 100 cm	7611097 36015 6	7.95		nur Kopfform Nr. 3 erhältlich		
6,0/2,0 × 120 cm	7611097 36045 3	9.20		nur Kopfform Nr. 3 erhältlich		



Zuschläge für Staketen

- Farbaufträge ab CHF 300.- für dunkle Farben + RAL9010 (Reinweiss)
- Farbaufträge ab CHF 1000.- für helle Farbtöne

Artikelnr.	Beschreibung	Einheit	Preis/Stk.
7611097369999	Zuschlag für Bohren von Schraubenlöchern	Stk	0.65
7611097369944	Mehrpreis für Farbanstrich dunkle Farbtöne	m ²	105.00
7611097369937	Mehrpreis für Farbanstrich weiss und helle Farbtöne	m ²	140.00

Querlatten natur

- zylindrisch gefräst, perforiert, Längsseiten gefast, andere Abmessungen auf Anfrage
- Fichte von CH/DE/EE, natur, **fettgedruckte Artikel ab Lager**, falls nicht Lager Lieferfrist ca. 3 Wochen

Artikelnr.	Masse	Pal.Einheit	Einheit	Preis
7611097 610824	ø 7,0 × 250 cm	50	Stk	8.95
7611097 610923	ø 7,0 × 500 cm	50	Stk	19.20
7611097 610527	ø 8,5 × 250 cm	50	Stk	11.90
7611097 610022	ø 8,5 × 500 cm	50	Stk	27.90
7611097 610626	ø10,0 × 250 cm	50	Stk	15.20
7611097 610121	ø10,0 × 500 cm	50	Stk	33.20
7611097 610725	ø12,0 × 250 cm	50	Stk	20.00
7611097 610220	ø12,0 × 500 cm	50	Stk	40.00



Querlatten braun

- zylindrisch gefräst, perforiert, Längsseiten gefast, Reduktion wenn natur: –10% auf Preise braun imprägniert
- Fichte von CH/DE/EE, braun imprägniert im Vakuum-Druck-Verfahren; Preise für Längen bis 500 cm; bis 600 cm auf Anfrage
- **fettgedruckte Artikel ab Lager**, falls nicht Lager Lieferfrist ca. 3 Wochen

Artikelnr.	Masse	Pal.Einheit	Einheit	Preis
7611097 001233	ø 7,0 × 250 cm	50	Stk	9.95
7611097 610107	ø 7,0 × 300 cm	50	Stk	12.90
7611097 610206	ø 7,0 × 400 cm	50	Stk	17.75
7611097 610305	ø 7,0 × 500 cm	50	Stk	21.30
7611097610008	ø 7,0 cm		Lfm	6.35
7611097 003213	ø 8,5 × 250 cm	50	Stk	13.25
7611097 610503	ø 8,5 × 300 cm	50	Stk	18.35
7611097 610602	ø 8,5 × 400 cm	50	Stk	27.20
7611097 003220	ø 8,5 × 500 cm	50	Stk	31.05
7611097610404	ø 8,5 cm		Lfm	7.95
7611097 001219	ø10,0 × 250 cm	50	Stk	16.85
7611097 610800	ø10,0 × 300 cm	50	Stk	22.40
7611097 610909	ø10,0 × 400 cm	50	Stk	31.90
7611097 003237	ø10,0 × 500 cm	50	Stk	36.85
7611097610701	ø10,0 cm		Lfm	9.35
7611097 613009	ø12,0 × 250 cm	50	Stk	22.20
7611097 611104	ø12,0 × 300 cm	50	Stk	26.65
7611097 611203	ø12,0 × 400 cm	50	Stk	35.35
7611097 613504	ø12,0 × 500 cm	50	Stk	44.45
7611097611005	ø12,0 cm		Lfm	11.50
7611097611302	ø14,0 cm		Lfm	14.55



Querlatten grünlich

- zylindrisch gefräst, perforiert, Längsseiten gefast, Reduktion wenn natur: –10% auf Preise braun imprägniert
- Fichte von CH/DE/EE, grünlich imprägniert im Vakuum-Druck-Verfahren; Preise für Längen bis 500 cm; bis 600 cm auf Anfrage
- **fettgedruckte Artikel ab Lager**, falls nicht Lager Lieferfrist ca. 3 Wochen

Artikelnr.	Masse	Pal. Einheit	Einheit	Preis
7611097 611319	ø 7,0 × 250 cm	50	Stk	9.95
7611097611111	ø 7,0 cm		Lfm	6.35
7611097 610213	ø 8,5 × 250 cm	50	Stk	13.25
7611097 610312	ø 8,5 × 300 cm	50	Stk	18.35
7611097 610411	ø 8,5 × 500 cm	50	Stk	31.05
7611097610114	ø 8,5 cm		Lfm	7.95
7611097 610619	ø10,0 × 250 cm	50	Stk	16.85
7611097 610510	ø10,0 × 300 cm	50	Stk	22.40
7611097 610718	ø10,0 × 400 cm	50	Stk	31.90
7611097 612514	ø10,0 × 500 cm	50	Stk	36.85
7611097611012	ø10,0 cm		Lfm	9.35
7611097 610817	ø12,0 × 300 cm	50	Stk	26.65
7611097 610916	ø12,0 × 500 cm	50	Stk	44.45
7611097611210	ø12,0 cm		Lfm	11.50
7611097610015	ø14,0 cm		Lfm	14.55



Holzzäune/Zaunzubehör

Traversen rechtwinklig / abgeschrägt

- allseitig sauber gehobelt, Längsseiten gefast
- Zuschlag für Lärche imprägniert: 40% auf Preise Fichte, Reduktion wenn natur: –10% auf Preise
- Fichte von CH (LSH Lignum-30-0179) oder Lärche von CH/DE/CZ/AT, braun imprägniert im Vakuum-Druck-Verfahren
- **fettgedruckte Artikel ab Lager**, falls nicht Lager Lieferfrist ca. 3 Wochen

Masse	Holzart	Einheit	RECHTWINKLIG		ABGESCHRÄGT	
			Artikelnr.	Preis	Artikelnr.	Preis
6/4,0 × 250 cm	Fichte	Stk			7611097 38821 ₁	23.95
6/4,0 × 500 cm	Fichte	Stk			7611097 38822 ₃	49.10
6/4,0 cm	Fichte	Lfm			761109738820 ₄	11.10
7/4,0 × 250 cm	Fichte	Stk			7611097 00129 ₅	25.60
7/4,0 × 500 cm	Fichte	Stk			7611097 38802 ₀	52.75
7/4,0 cm	Fichte	Lfm	761109738800 ₆	11.70	761109738801 ₃	11.70
8/2,6 × 250 cm	Fichte	Stk	7611097 38819 ₈	20.45		
8/4,0 × 250 cm	Fichte	Stk			7611097 38812 ₉	26.90
8/4,0 × 500 cm	Fichte	Stk			7611097 38813 ₆	56.75
8/4,0 cm	Fichte	Lfm	761109738810 ₅	12.65	761109738811 ₂	12.65
9/4,0 × 250 cm	Fichte	Stk			7611097 38831 ₀	31.05
9/4,0 × 500 cm	Fichte	Stk			7611097 38832 ₇	65.65
9/4,0 cm	Fichte	Lfm	761109738833 ₄	14.60	761109738830 ₃	14.55
10/4,0 × 250 cm	Fichte	Stk			7611097 38841 ₉	36.85
10/4,0 × 500 cm	Fichte	Stk			7611097 38842 ₆	77.15
10/4,0 cm	Fichte	Lfm	761109738845 ₇	17.00	761109738840 ₂	17.00
10/4,5 cm	Lärche	Lfm			761109738850 ₁	23.45
12/4,5 cm	Lärche	Lfm			761109738851 ₈	27.80



rechtwinklig



abgeschrägt

Traversen in Lärche natur

- splintfrei, vierkant, allseitig sauber gehobelt, Längsseiten leicht gefast, oben abgeschrägt
- Europäische Lärche von CH/DE/AT/IT, natur; Lieferfrist ca. 2 Wochen

Artikelnr.	Masse	Preis/Lfm.
761109738890 ₇	6/4 cm	15.80
761109738891 ₄	8/4 cm	18.45
761109738897 ₆	10/4 cm	23.15



Zuschläge für Traversen/Querlatten

Artikelnr.	Preis/Lfm.
761109738899 ₀	Mehrpreis Traversen oder Querlatten Längsrichtung 2 mal aufgetrennt (für Radius) 10.80

Stahltraverse

- gelocht ø 6,5 mm, Lochdistanz 117,6 mm, feuerverzinkt; Spezialbohrungen: 30% auf Lfm-Preis (48097)
- **fettgedruckte Artikel ab Lager**, falls nicht Lager Lieferfrist ca. 3 Wochen

Artikelnr.	Beschreibung	Masse	Einheit	Preis
761109748002 ₁	U-Stahl	4,0/2,0/0,5 × L200 cm	Stk	77.50
7611097 48003 ₈	U-Stahl	4,0/2,0/0,5 × L400 cm	Stk	129.00
761109748001 ₄	U-Stahl	4,0/2,0/0,5 cm	Lfm	46.50
761109738009 ₃	Flachstahl	6,0/0,5 cm	Lfm	42.00
7611097 38019 ₂	Flachstahl	6,0/0,5 × L400 cm	Stk	119.00

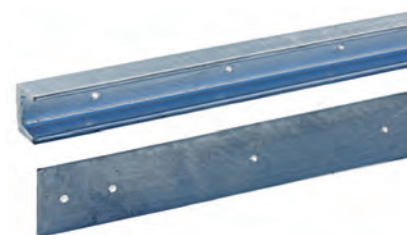

Flachrundsrauben

- nichtrostend, inkl. Mutter, für Holzzäune mit Stahltraversen

Artikelnr.	Masse	Bemerkung	Preis
7611097 60001 ₆	M5 × 35	1 Stk.	0.90
7611097 60000 ₉	M5 × 35	100 Stk.	51.00



Scherenzaun

- ausziehbar, ohne Traversen
- Palisadendurchmesser 46 mm, Palisaden 20 cm länger als Zaunhöhe, jeweils 22 kegelte Palisaden pro Feld
- Fichte von CH/DE/EE, braun imprägniert im Vakuum-Druck-Verfahren
- **fettgedruckte Artikel ab Lager**, falls nicht Lager Lieferfrist ca. 1 Woche

Artikelnr.	Masse	Palisaden	Preis/Stk.
7611097 001363	B250 x H70 cm	Ø4,6 x L 90 cm	68.70
7611097 001370	B250 x H80 cm	Ø4,6 x L100 cm	80.40



Kreuzzaun

- Traversen und Palisaden halbrund, zylindrisch gefräst, kreuzweise mit verzinkten Rillenstiften genagelt
- Palisaden 10 cm länger als Zaunhöhe
- Steigung ab 6° angeben, für Verkleidung zusätzlich sieben Palisaden pro Element nötig
- Preise für Längen bis 500 cm, bis 600 cm auf Anfrage
- Fichte, von CH/DE/EE, braun imprägniert im Vakuum-Druck-Verfahren; **Lieferfrist ca. 1-2 Wochen**



Artikelnr.	Masse	Palisaden	Traversen	Preis/Lfm.
7611097310007	H 50 cm	4,2 cm	7,0 cm	61.30
7611097310106	H 60 cm	4,2 cm	7,0 cm	64.90
7611097310205	H 70 cm	4,2 cm	7,0 cm	69.85
7611097310304	H 80 cm	4,5 cm	7,0 cm	78.90
7611097310403	H 90 cm	4,5 cm	8,5 cm	84.40
7611097310601	H100 cm	4,5 cm	8,5 cm	94.05



Zuschläge für Kreuzzaun

Artikelnr.	Masse	Bemerkung	Preis/Stk.
7611097310502	Endverkleidung zu Kreuzzaun	Stück	49.60
7611097310519	Mehrpriest spezielle Nagelung	einmalig	76.60

Palisadenzaun mit Holz- / U-Stahl-Traversen

- Holz-Traversen und Palisaden halbrund, zylindrisch gefräst, genagelt mit verzinkten Rillenstiften; Preise für Längen bis 500 cm, bis 600 cm auf Anfrage
- U-Stahltraversen feuerverzinkt, Palisaden mit nichtrostenden Flachrundschauben geschraubt, Pfostenabstand max. 200 cm
- Steigung ab 6° angeben; Zuschläge siehe Zuschläge Holzzäune
- Fichte von CH/DE/EE, braun imprägniert im Vakuum-Druck-Verfahren
- **Lieferfrist Kopfnr. 1 ca. 1-2 Wochen**; Kopfnr. 6/7/8 & mit U-Stahltraversen ca. 3-4 Wochen

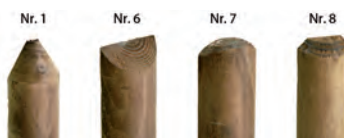

Zaunhöhe	Palisaden	Zwischenraum	Traversen	KOPFNUMMER 1		KOPFNUMMER 6/7/8	
				Artikelnr.	Preis/Lfm	Artikelnr.	Preis/Lfm
mit Holztraversen							
H 50 cm	5,0 cm		7,0 cm	7611097300008	50.80	7611097 300015	58.55
H 60 cm	5,0 cm		7,0 cm	7611097300107	53.90	7611097 300114	61.65
H 70 cm	5,5 cm		7,0 cm	7611097300206	56.25	7611097 300213	64.00
H 80 cm	5,5 cm		8,5 cm	7611097301005	59.20	7611097 301012	66.95
H 90 cm	6,0 cm		8,5 cm	7611097300305	63.10	7611097 300312	70.85
H100 cm	6,0 cm		8,5 cm	7611097300404	64.10	7611097 300411	71.85
H110 cm	6,0 cm		8,5 cm	7611097300503	67.65	7611097 300510	75.40
H120 cm	7,0 cm		10,0 cm	7611097300602	70.20	7611097 300619	77.95
H140 cm	7,0 cm		10,0 cm	7611097300701	77.00	7611097 300718	84.75
H150 cm	8,5 cm		10,0 cm	7611097300800	96.55	7611097 300817	104.30
H160 cm	8,5 cm		10,0 cm	7611097300909	104.35	7611097 300916	112.10
mit U-Stahltraversen							
H 60 cm	5,0 cm	5,0 cm	4,0/2,0/0,5 cm	7611097309919	161.00	7611097310014	169.00
H 80 cm	5,5 cm	5,5 cm	4,0/2,0/0,5 cm	7611097309933	165.00	7611097310021	173.00
H100 cm	6,0 cm	5,8 cm	4,0/2,0/0,5 cm	7611097309957	173.00	7611097310038	181.00
H120 cm	7,0 cm	7,0 cm	4,0/2,0/0,5 cm	7611097309964	180.00	7611097310045	188.00
H140 cm	7,0 cm	7,0 cm	4,0/2,0/0,5 cm	7611097309971	187.00	7611097310052	195.00
H150 cm	8,5 cm	7,0 cm	5,0/2,5/0,6 cm	7611097309988	201.00	7611097310069	209.00

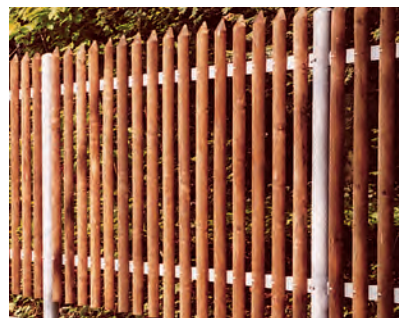

Palisadenzaun Normausführung

- Traversen und Palisaden halbrund, zylindrisch gefräst
- genagelt mit verzinkten Rillenstiften
- nur mit Kopfform Nr. 1 erhältlich
- Fichte von CH/DE/EE, braun imprägniert im Vakuum-Druck-Verfahren
- **fettgedruckte Artikel ab Lager**, falls nicht Lager Lieferfrist ca. 1-2 Wochen



Artikelnr.	Masse	Preis/Stk.
7611097001608	B250 × H 60 cm	114.45
7611097301104	B400 × H 60 cm	183.35
7611097301500	B500 × H 60 cm	228.95
7611097001653	B250 × H 70 cm	119.55
7611097301203	B400 × H 70 cm	191.45
7611097301609	B500 × H 70 cm	239.05
7611097001615	B250 × H 80 cm	121.40
7611097301906	B400 × H 80 cm	201.60
7611097302002	B500 × H 80 cm	251.20
7611097001622	B250 × H100 cm	131.40
7611097301302	B400 × H100 cm	217.80
7611097301708	B500 × H100 cm	272.50
7611097001691	B250 × H120 cm	148.90
7611097301401	B400 × H120 cm	239.05
7611097301807	B500 × H120 cm	297.80



Staketenzaun mit Holz- / U-Stahl-Traversen

- Holz-Traversen und Staketen vierkant, allseitig sauber gehobelt, Längsseiten leicht gefast, Elemente genagelt; Preise für Längen bis 500 cm, bis 600 cm auf Anfrage
- U-Stahltraversen feuerverzinkt, mit nichtrostenden Flachrundschräuben geschraubt, Pfostenabstand max. 200 cm
- Steigung ab 6° angeben, Zuschläge siehe Zuschläge Holzzäune
- Fichte von CH (LSH Lignum-30-0179), braun imprägniert im Vakuum-Druck-Verfahren
- **Lieferfrist Kopfnr. 3 ca. 1-2 Wochen**; ab H 110 cm, Kopfnr. 2/4/5 & mit U-Stahltraversen ca. 3-4 Wochen

Zaunhöhe	Staketen	Zwischenraum	Traversen	KOPFNUMMER 3		KOPFNUMMER 2/5		KOPFNUMMER 4	
				Artikelnr.	Preis/Lfm.	Artikelnr.	Preis/Lfm.	Artikelnr.	Preis/Lfm.
mit Holztraversen									
H 50 cm	6,0/2,6 cm		6,0/4,0 cm	7611097330401	78.60	7611097 330418	84.75	7611097 330432	89.85
H 60 cm	6,0/2,6 cm		6,0/4,0 cm	7611097330500	85.55	7611097 330517	91.70	7611097 330531	96.80
H 70 cm	6,0/2,6 cm		7,0/4,0 cm	7611097330609	96.10	7611097 330616	102.25	7611097 330623	107.35
H 80 cm	6,0/2,6 cm		7,0/4,0 cm	7611097330708	102.30	7611097 330715	108.45	7611097 330722	113.55
H 90 cm	6,0/2,6 cm		8,0/4,0 cm	7611097330807	112.45	7611097 330821	118.60	7611097 330838	123.70
H100 cm	6,0/2,6 cm		8,0/4,0 cm	7611097330906	117.50	7611097 330913	123.65	7611097 330920	128.75
H110 cm	6,0/2,6 cm		9,0/4,0 cm	7611097331002	128.65	7611097 331026	134.80	7611097 331033	139.90
H120 cm	6,0/2,6 cm		9,0/4,0 cm	7611097331101	133.70	7611097 331132	139.85	7611097 331149	144.95
H140 cm	7,0/2,6 cm		10,0/4,5 cm	7611097331200	152.95	7611097 331224	159.10	7611097 331231	164.20
H150 cm	7,0/2,6 cm		10,0/4,5 cm	7611097331309	160.05	7611097 331316	166.20	7611097 331323	171.30
mit U-Stahltraversen									
H 60 cm	6,0/2,6 cm	5,8 cm	4,0/2,0/0,5 cm	7611097331507	185.00	7611097 331514	191.00	7611097 331521	196.00
H 80 cm	6,0/2,6 cm	5,8 cm	4,0/2,0/0,5 cm	7611097331705	198.00	7611097 331712	204.00	7611097 331729	209.00
H100 cm	6,0/2,6 cm	5,8 cm	4,0/2,0/0,5 cm	7611097331903	213.00	7611097 331910	219.00	7611097 331927	224.00
H120 cm	6,0/2,6 cm	5,8 cm	4,0/2,0/0,5 cm	7611097332702	228.00	7611097 332719	234.00	7611097 332726	239.00
H140 cm	7,0/2,6 cm	6,0 cm	4,0/2,0/0,5 cm	7611097332801	243.00	7611097 332818	249.00	7611097 332825	254.00
H150 cm	7,0/2,6 cm	6,0 cm	5,0/2,5/0,6 cm	7611097332900	256.00	7611097 332917	262.00	7611097 332924	267.00

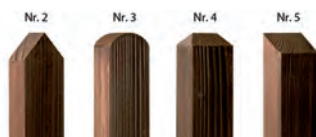

Staketenzaun Luzern / Zug

- Kopf abgerundet und gefast
- Traversen vierkant, glattgehobelt, gefast
- hochwertige Qualität
- massive Ausführung
- nur in Kopfform Nr. 3 erhältlich
- andere Abmessung möglich
- Fichte von CH (LSH Lignum-30-0179), braun imprägniert im Vakuum-Druck-Verfahren
- **Lieferfrist ca. 1-2 Wochen**



Luzern					
Artikelnr.	Masse	Staket	Traversen	Einheit	Preis/Stk.
7611097332009	B250 x H 60 cm	6,0/2,6 mm	6,0/4,0 cm	Stk	187.40
7611097332108	B250 x H 80 cm	6,0/2,6 mm	7,0/4,0 cm	Stk	225.90
7611097332207	B250 x H100 cm	6,0/2,6 mm	8,0/4,0 cm	Stk	257.30
7611097332603	B250 x H120 cm	6,0/2,6 mm	9,0/4,0 cm	Stk	292.75

Zug					
Artikelnr.	Masse	Staket	Traversen	Einheit	Preis/Stk.
7611097330104	B250 x H 60 cm	6,0/2,0 mm	8,0/2,6 cm	Stk	172.20
7611097330203	B250 x H 80 cm	6,0/2,0 mm	8,0/2,6 cm	Stk	202.60
7611097330302	B250 x H100 cm	6,0/2,0 mm	8,0/2,6 cm	Stk	228.95
7611097330005	B250 x H120 cm	6,0/2,0 mm	8,0/2,6 cm	Stk	257.30
7611097332306	H 60 cm	6,0/2,0 mm	6,0/4,0 cm	Lfm	78.05
7611097332405	H 80 cm	6,0/2,0 mm	7,0/4,0 cm	Lfm	91.95
7611097332504	H 100 cm	6,0/2,0 mm	8,0/4,0 cm	Lfm	103.80
7611097333006	H 120 cm	6,0/2,0 mm	9,0/4,0 cm	Lfm	117.30

Staketenzaun Bern

- Holz mit Ästen, Staket 4,5/2,0 cm
- Kopfnr. 3 (gerundet) oder 5 (abgeschragt)
- Nagelung auf Stoss, die letzten 2 Staket rechts (Ansicht aussen) werden lose mitgeliefert (bei Lfm)
- Fichte von CH (LSH Lignum-30-0179), braun imprägniert im Vakuum-Druck-Verfahren
- **fettgedruckte Artikel ab Lager**, falls nicht Lager Lieferfrist ca. 1-2 Wochen

Masse	KOPFNUMMER 3		KOPFNUMMER 5	
	Artikelnr.	Preis	Artikelnr.	Preis
H 60cm (Lfm)	7611097330555	75.90	7611097330753	75.90
H 80cm (Lfm)	7611097330562	82.90	7611097330760	82.90
H100cm (Lfm)	7611097330630	92.50	7611097330852	92.50
H120cm (Lfm)	7611097330647	99.00	7611097330869	99.00
B250 x H 60cm	7611097330654	162.00	7611097330944	162.00
B250 x H 80cm	7611097 330661	177.00	7611097 330951	177.00
B250 x H100cm	7611097 330739	197.00	7611097 330968	197.00
B250 x H120cm	7611097330746	210.00	7611097331330	210.00

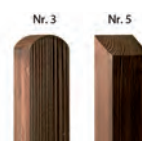

Staketenzaun Chur Lärche natur

- Staket 60 x 26 mm, Kopf gerundet, vierkant, glattgehobelt, gefast
- rostfreie Schrauben,
- hochwertige Qualität
- sehr robuste Ausführung
- nur in Kopfform Nr. 3 erhältlich
- Europäische Lärche von CH/DE/AT/IT, natur; **Lieferfrist ca. 1-2 Wochen**

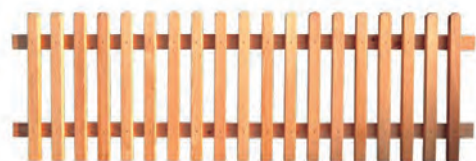

Artikelnr.	Masse	Traversen	Holz	Preis/Stk.
7611097332078	B250 x H 60 cm	6,0/4,0 cm	splintfrei	253.00
7611097332177	B250 x H 80 cm	8,0/4,0 cm	splintfrei	306.00
7611097332276	B250 x H100 cm	8,0/4,0 cm	splintfrei	350.00
7611097332375	B250 x H120 cm	10,0/4,0 cm	splintfrei	401.00
7611097333075	B250 x H 80 cm	8,0/4,0 cm	mit Splint/Ästen	254.00
7611097333174	B250 x H100 cm	8,0/4,0 cm	mit Splint/Ästen	297.00
7611097333273	B250 x H120 cm	10,0/4,0 cm	mit Splint/Ästen	342.00



Holzzäune/Zaunzubehör

Staketenzaun in Lärche natur (mit Holz- / U-Stahl-Traversen)

- Holz-Traversen und Staketen vierkant, allseitig sauber gehobelt, Längsseiten leicht gefast;
- Preise für Längen bis 500 cm, bis 600 cm auf Anfrage
- U-Stahltraversen feuerverzinkt; Pfostenabstand max. 200 cm
- rostfreie Schrauben
- Steigung ab 6° angeben
- Zuschläge siehe Zuschläge Holzzäune
- Europäische Lärche von CH/DE/AT/IT, natur
- **Lieferfrist Kopfnr. 3 ca. 1-2 Wochen;** Kopfnr. 2/4/5 & mit U-Stahltraversen ca. 3-4 Wochen



Masse	Staketen	Traversen	KOPFNUMMER 3		KOPFNUMMER 2/5		KOPFNUMMER 4	
			Artikelnr.	Preis/Lfm	Artikelnr.	Preis/Lfm	Artikelnr.	Preis/Lfm
mit Holztraversen								
H 50 cm	6,0/2,6 cm	6,0/4,0 cm	7611097330470	107.40	7611097 330487	113.55	7611097 330494	118.65
H 60 cm	6,0/2,6 cm	6,0/4,0 cm	7611097330579	114.45	7611097 330586	120.60	7611097 330593	125.70
H 70 cm	6,0/2,6 cm	6,0/4,0 cm	7611097330678	127.65	7611097 330685	133.80	7611097 330692	138.90
H 80 cm	6,0/2,6 cm	8,0/4,0 cm	7611097330777	138.80	7611097 330784	144.95	7611097 330545	150.05
H 90 cm	6,0/2,6 cm	8,0/4,0 cm	7611097330876	148.90	7611097 330883	155.05	7611097 330937	160.15
H100 cm	6,0/2,6 cm	8,0/4,0 cm	7611097330975	159.05	7611097 331040	165.20	7611097 331255	170.30
H120 cm	6,0/2,6 cm	10,0/4,0 cm	7611097330982	182.35	7611097 331248	188.50	7611097 331293	193.60
H 80 cm	6,0/2,6 cm, mit Splint/Ästen	8,0/4,0 cm	7611097330791	114.45				
H100 cm	6,0/2,6 cm, mit Splint/Ästen	8,0/4,0 cm	7611097330890	133.70				
H120 cm	6,0/2,6 cm, mit Splint/Ästen	10,0/4,0 cm	7611097330999	154.00				
mit U-Stahltraversen								
H 60 cm	6,0/2,6 cm	4,0/2,0/0,5 cm	7611097331347	211.00	7611097331415	217.00	7611097331453	222.00
H 80 cm	6,0/2,6 cm	4,0/2,0/0,5 cm	7611097331354	226.00	7611097331422	232.00	7611097331491	237.00
H100 cm	6,0/2,6 cm	4,0/2,0/0,5 cm	7611097331361	243.00	7611097331439	249.00	7611097331538	254.00
H120 cm	6,0/2,6 cm	4,0/2,0/0,5 cm	7611097331392	260.00	7611097331446	266.00	7611097331545	271.00



Staketenzaun Davos (mit Holz- / U-Stahl-Traversen)

- Holz-Traversen und Staketen vierkant, sauber gehobelt, splintfrei, Längsseiten leicht gefast
- U-Stahltraversen feuerverzinkt; Pfostenabstand max. 200 cm
- Staketen Kopf 30° abgeschrägt, unten gekappt, von hinten sichtbar verschraubt
- andere Abmessung möglich; Europäische Lärche von CH/DE, natur
- **Lieferfrist ca. 1-2 Wochen;** mit U-Stahltraversen ca. 3-4 Wochen



Masse	Staketen	Traversen	Einheit	Artikelnr.	Preis
mit Holztraversen					
B250 × H 80 cm	3,3/5,5 cm	8,0/4,0 cm	Stk	7611097331019	504.00
B250 × H100 cm	3,3/5,5 cm	8,0/4,0 cm	Stk	7611097331118	569.00
B250 × H120 cm	3,3/5,5 cm	10,0/4,0 cm	Stk	7611097331217	629.00
H 80 cm	3,3/5,5 cm	8,0/4,0 cm	Lfm	7611097330012	236.00
H100 cm	3,3/5,5 cm	8,0/4,0 cm	Lfm	7611097330111	267.00
H120 cm	3,3/5,5 cm	10,0/4,0 cm	Lfm	7611097330210	295.00
H180 cm	3,3/5,5 cm	12,0/4,5 cm	Lfm	7611097330814	415.00
mit U-Stahltraversen					
H 80 cm	3,3/5,5 cm	4,0/2,0/0,5 cm	Lfm	7611097330036	342.00
H100 cm	3,3/5,5 cm	4,0/2,0/0,5 cm	Lfm	7611097330050	372.00
H120 cm	3,3/5,5 cm	4,0/2,0/0,5 cm	Lfm	7611097330067	404.00

Zuschläge für Holzzäune

Artikelnr.	Beschreibung	Einheit	Preis
7611097339923	Mehrpreis für Zaunelement in Steigung/Gefälle	Lfm	11.25
7611097339930	angepasste Nagelung für Stossabdeckung	Stk	11.25
7611097389065	Mehrpreis U-Stahltraversen dem Radius angepasst	Lfm	112.00
7611097339954	Mehrpreis für Zaunelement mit Schweifung	Stk	112.00

Normtüre zu Palisadenzaun

- Rahmen vierkant, gehobelt; Palisaden halbrund; ohne Beschläge
- Fichte von CH/DE/EE, braun imprägniert im Vakuum-Druck-Verfahren
- **fettgedruckte Artikel ab Lager**, falls nicht Lager Lieferfrist ca. 1-2 Wochen



Artikelnr.	Masse	Bemerkung	Preis/Stk.
7611097 001646	B100 × H 60 cm		179.00
7611097 001639	B100 × H 70 cm		185.00
7611097 001677	B100 × H 80 cm		191.00
7611097 001684	B100 × H100 cm		204.00
7611097 003817	B100 × H120 cm		230.00
7611097509999		Spezialmass bis 120 × 120 cm	281.00

Normtüre zu Scheren-/Kreuzzaun

- Rahmen vierkant, gehobelt; Palisaden halbrund; ohne Beschläge
- Fichte von CH/DE/EE, braun imprägniert im Vakuum-Druck-Verfahren
- **fettgedruckte Artikel ab Lager**, falls nicht Lager Lieferfrist ca. 1-2 Wochen



Artikelnr.	Masse	Ausführung	Bemerkung	Preis/Stk.
7611097 001929	B100 × H70 cm	Scherenzaun		193.00
7611097 001936	B100 × H80 cm	Scherenzaun		206.00
7611097519998		Scherenzaun	Spezialmass bis B120 × H80 cm	284.00
7611097511022		Kreuzzaun	max. B100 × H90 cm	284.00

Normtüre zu Staketenzaun (Zug/Luzern/Bern)

- Rahmen vierkant, gehobelt; ohne Beschläge
- Staketen 60 x 20 mm oder 60 x 26 mm, Bern 45 x 20 mm
- Kopf abgerundet (Kopfnr. 3), Bern auch abgeschragt (Kopfnr. 5) erhältlich
- Fichte von CH (LSH Lignum-30-0179), braun imprägniert im Vakuum-Druck-Verfahren
- **fettgedruckte Artikel ab Lager**, falls nicht Lager Lieferfrist ca. 1-2 Wochen



Artikelnr.	Masse	Staketen	Bemerkung	Preis/Stk.
7611097 338100	B100 × H 60 cm	6,0/2,0 cm	Kopfnr. 3	211.00
7611097 338209	B100 × H 80 cm	6,0/2,0 cm	Kopfnr. 3	224.00
7611097 338308	B100 × H100 cm	6,0/2,0 cm	Kopfnr. 3	236.00
7611097 338407	B100 × H120 cm	6,0/2,0 cm	Kopfnr. 3	248.00
7611097529997		6,0/2,0 cm	Spezialmass bis 120 × 120 cm	312.00
7611097 338148	B100 × H 60 cm	6,0/2,6 cm	Kopfnr. 3	211.00
7611097 338247	B100 × H 80 cm	6,0/2,6 cm	Kopfnr. 3	224.00
7611097 338346	B100 × H100 cm	6,0/2,6 cm	Kopfnr. 3	236.00
7611097 338445	B100 × H120 cm	6,0/2,6 cm	Kopfnr. 3	248.00
7611097529980		6,0/2,6 cm	Spezialmass bis 120 × 120 cm	312.00
7611097338438	B100 × H 60 cm	4,5/2,0 cm	Kopfnr. 3	193.00
7611097 338452	B100 × H 80 cm	4,5/2,0 cm	Kopfnr. 3	205.00
7611097 338469	B100 × H100 cm	4,5/2,0 cm	Kopfnr. 3	217.00
7611097338483	B100 × H120 cm	4,5/2,0 cm	Kopfnr. 3	236.00
7611097338490	B100 × H 60 cm	4,5/2,0 cm	Kopfnr. 5	193.00
7611097 338506	B100 × H 80 cm	4,5/2,0 cm	Kopfnr. 5	205.00
7611097 338513	B100 × H100 cm	4,5/2,0 cm	Kopfnr. 5	217.00
7611097338520	B100 × H120 cm	4,5/2,0 cm	Kopfnr. 5	236.00



Normtüre zu Staketenzaun Chur

- Rahmen vierkant, gehobelt; Staketen 60 x 26 mm, Kopf gerundet, rostfreie Schrauben
- hochwertige Qualität, sehr robuste Ausführung; ohne Beschläge
- Europäische Lärche von CH/DE/AT/IT, natur, splintfrei; **Lieferfrist ca. 1-2 Wochen**



Artikelnr.	Masse	Preis/Stk.
7611097338179	B100 × H 60 cm	255.00
7611097338278	B100 × H 80 cm	271.00
7611097338377	B100 × H100 cm	287.00
7611097338476	B100 × H120 cm	303.00

Normtüre zu Staketenzaun Davos

- Rahmen vierkant, gehobelt
- Staketen 33 x 55 mm, Kopf 30° abgeschrägt, von hinten sichtbar verschraubt
- hochwertige Qualität, sehr robuste Ausführung, ohne Beschläge
- Europäische Lärche von CH/DE, natur
- **Lieferfrist ca. 1-2 Wochen**



Artikelnr.	Masse	Preis/Stk.
7611097338018	B100 x H 80 cm	337.00
7611097338117	B100 x H100 cm	372.00
7611097338216	B100 x H120 cm	407.00

Normtüre Holzrahmen mit Geflecht

- Rahmen vierkant 110 / 26 mm, gehobelt, ohne Beschläge
- mit Diagonaldrahtgeflecht Galfan 50 / 50 / 2,5 mm bespannt, auf Wunsch mit anderem Geflecht bespannt
- Fichte von CH (LSH Lignum-30-0179), braun imprägniert im Vakuum-Druck-Verfahren
- **Lieferfrist ca. 1-2 Wochen**



Artikelnr.	Masse	Bemerkung	Preis/Stk.
7611097532003	B100 x H 80 cm		215.00
7611097532010	B100 x H100 cm		227.00
7611097532027	B100 x H120 cm		239.00
7611097532034		Spezialmass bis 120 x 120 cm	297.00

Palisadentüre

- starker Rahmen in Vierkantholz, mit feuerverzinkten Beschlägen, verstellbaren Kloben, Langbändern, Schloss mit Zifferschlüssel oder Kaba-Zylinder-Ausschnitt
- Lichtbreite 80-120 cm, Zuschläge siehe Zuschläge für Türen
- Fichte von CH/DE/EE, braun imprägniert im Vakuum-Druck-Verfahren
- **Lieferfrist ca. 3 Wochen**



Artikelnr.	Höhe	Preis/Stk.
7611097502006	bis 90 cm	607.00
7611097502013	91-120 cm	632.00
7611097502020	121-150 cm	664.00
7611097502037	151-200 cm	681.00

Palisaden-Doppeltor

- starker Rahmen in Vierkantholz, mit feuerverzinkten Beschlägen, verstellbaren Kloben, Langbändern, Schloss mit Zifferschlüssel oder Kaba-Zylinder-Ausschnitt, Sperriegel und Bodenhülse
- Zuschläge siehe Zuschläge für Türen
- Fichte von CH/DE/EE, braun imprägniert im Vakuum-Druck-Verfahren, **Lieferfrist ca. 3 Wochen**



Artikelnr.	Breite	Höhe	Preis/Stk.
7611097500002	151-200 cm	bis 90 cm	1'140.00
7611097500019	151-200 cm	91-120 cm	1'170.00
7611097500026	151-200 cm	121-150 cm	1'291.00
7611097500033	151-200 cm	151-200 cm	1'482.00
7611097500040	201-300 cm	bis 90 cm	1'310.00
7611097500057	201-300 cm	91-120 cm	1'396.00
7611097500064	201-300 cm	121-150 cm	1'494.00
7611097500071	201-300 cm	151-200 cm	1'677.00
7611097500088	301-400 cm	bis 90 cm	1'497.00
7611097500095	301-400 cm	91-120 cm	1'538.00
7611097500101	301-400 cm	121-150 cm	1'709.00
7611097500118	301-400 cm	151-200 cm	1'866.00
7611097500125	401-500 cm	bis 90 cm	1'860.00
7611097500132	401-500 cm	91-120 cm	1'934.00
7611097500149	401-500 cm	121-150 cm	2'085.00
7611097500156	401-500 cm	151-200 cm	2'270.00



Kreuzzauntüre

- starker Rahmen in Vierkantholz, mit feuerverzinkten Beschlägen, verstellbaren Kloben, Langbändern, Schloss mit Zifferschlüssel oder Kaba-Zylinder-Ausschnitt
- Lichtbreite 80-120 cm, Zuschläge siehe Zuschläge Türen
- Fichte von CH/DE/EE, braun imprägniert im Vakuum-Druck-Verfahren
- **Lieferfrist ca. 3 Wochen**



Artikelnr.	Höhe	Preis/Stk.
7611097511008	bis 90 cm	668.00
7611097511015	91-120 cm	713.00



Kreuzzaun-Doppeltor

- starker Rahmen in Vierkantholz, mit feuerverzinkten Beschlägen, verstellbaren Kloben, Langbändern, Schloss mit Zifferschlüssel oder Kaba-Zylinder-Ausschnitt, Sperriegel und Bodenhülse; Zuschläge siehe Zuschläge Türen
- Fichte von CH/DE/EE, braun imprägniert im Vakuum-Druck-Verfahren
- **Lieferfrist ca. 3 Wochen**



Artikelnr.	Breite	Höhe	Preis/Stk.
7611097510001	151-200 cm	bis 90 cm	1'296.00
7611097510018	151-200 cm	91-120 cm	1'389.00
7611097510025	201-300 cm	bis 90 cm	1'548.00
7611097510032	201-300 cm	91-120 cm	1'657.00
7611097510049	301-400 cm	bis 90 cm	1'695.00
7611097510056	301-400 cm	91-120 cm	1'815.00
7611097510063	401-500 cm	bis 90 cm	2'056.00
7611097510070	401-500 cm	91-120 cm	2'224.00



Staketentüre

- starker Rahmen in Vierkantholz, mit feuerverzinkten Beschlägen, verstellbaren Kloben, Langbändern, Schloss mit Zifferschlüssel oder Kaba-Zylinder-Ausschnitt
- Lichtbreite 80-120 cm, Zuschläge siehe Zuschläge Türen
- Fichte von CH (LSH Lignum-30-0179), braun imprägniert im Vakuum-Druck-Verfahren
- **Lieferfrist ca. 3 Wochen**



Artikelnr.	Höhe	Preis/Stk.
7611097522004	bis 90 cm	637.00
7611097522011	91-120 cm	669.00
7611097522028	121-150 cm	711.00



Staketen-Doppeltor

- starker Rahmen in Vierkantholz, mit feuerverzinkten Beschlägen, verstellbaren Kloben, Langbändern, Schloss mit Zifferschlüssel oder Kaba-Zylinder-Ausschnitt, Sperriegel und Bodenhülse
- Zuschläge siehe Zuschläge Türen
- Fichte von CH (LSH Lignum-30-0179), braun imprägniert im Vakuum-Druck-Verfahren
- **Lieferfrist ca. 3 Wochen**



Artikelnr.	Breite	Höhe	Preis/Stk.
7611097520000	151-200 cm	bis 90 cm	1'180.00
7611097520017	151-200 cm	91-120 cm	1'236.00
7611097520024	151-200 cm	121-150 cm	1'357.00
7611097520031	201-300 cm	bis 90 cm	1'444.00
7611097520048	201-300 cm	91-120 cm	1'534.00
7611097520055	201-300 cm	121-150 cm	1'629.00
7611097520062	301-400 cm	bis 90 cm	1'642.00
7611097520079	301-400 cm	91-120 cm	1'738.00
7611097520086	301-400 cm	121-150 cm	1'915.00
7611097520093	401-500 cm	bis 90 cm	2'051.00
7611097520109	401-500 cm	91-120 cm	2'200.00
7611097520116	401-500 cm	121-150 cm	2'378.00



Kopf Nr. 5 / Tête No. 5

Staketentüre in Lärche natur

- starker Rahmen in Vierkantholz, mit feuerverzinkten Beschlägen, verstellbaren Kloben, Langbändern, Schloss mit Zifferschlüssel oder Kaba-Zylinder-Ausschnitt
- Lichtbreite 80-120 cm
- Zuschläge siehe Zuschläge Türen
- Europäische Lärche in CH/DE/AT/IT, natur, splintfrei
- **Lieferfrist ca. 3 Wochen**



Artikelnr.	Höhe	Preis/Stk.
7611097522103	bis 90 cm	706.00
7611097522110	91-120 cm	749.00
7611097522127	121-150 cm	785.00

Staketen-Doppeltor Lärche

- starker Rahmen in Vierkantholz, mit feuerverzinkten Beschlägen, verstellbaren Kloben, Langbändern, Schloss mit Zifferschlüssel oder Kaba-Zylinder-Ausschnitt, Sperriegel und Bodenhülse
- Zuschläge siehe Zuschläge Türen
- Europäische Lärche von CH/DE/AT/IT, natur, splintfrei
- **Lieferfrist ca. 3 Wochen**



Artikelnr.	Breite	Höhe	Preis/Stk.
7611097520215	151-200 cm	bis 90 cm	1'321.00
7611097520222	151-200 cm	91-120 cm	1'397.00
7611097520253	151-200 cm	121-150 cm	1'463.00
7611097520239	201-300 cm	bis 90 cm	1'637.00
7611097520246	201-300 cm	91-120 cm	1'757.00
7611097520260	201-300 cm	121-150 cm	1'861.00

Staketentüre Davos

- starker Rahmen in Vierkantholz, mit feuerverzinkten Beschlägen, verstellbaren Kloben, Langbändern, Schloss mit Zifferschlüssel oder Kaba-Zylinder-Ausschnitt
- von hinten sichtbar verschraubt
- Lichtbreite 80-120 cm
- Zuschläge siehe Zuschläge Türen
- Lärche von CH/DE, natur, splintfrei
- **Lieferfrist ca. 3 Wochen**



Artikelnr.	Höhe	Preis/Stk.
7611097524008	80 cm	744.00
7611097524107	100 cm	795.00
7611097524206	120 cm	842.00
7611097524305	140 cm	880.00
7611097524800	180 cm	1'577.00

Staketen-Doppeltor Davos

- starker Rahmen in Vierkantholz, mit feuerverzinkten Beschlägen, verstellbaren Kloben, Langbändern, Schloss mit Zifferschlüssel oder Kaba-Zylinder-Ausschnitt, Sperriegel und Bodenhülse
- von hinten sichtbar verschraubt, Zuschläge siehe Zuschläge Türen
- Lärche von CH/DE, natur, splintfrei
- **Lieferfrist ca. 3 Wochen**



Artikelnr.	Breite	Höhe	Preis/Stk.
7611097524015	151-200 cm	80 cm	1'401.00
7611097524022	151-200 cm	100 cm	1'498.00
7611097524039	151-200 cm	120 cm	1'596.00
7611097524077	151-200 cm	140 cm	1'681.00
7611097524046	201-300 cm	80 cm	1'710.00
7611097524053	201-300 cm	100 cm	1'851.00
7611097524060	201-300 cm	120 cm	1'973.00
7611097524084	201-300 cm	140 cm	2'093.00



Weidzauntüre

- starker Rahmen in Vierkantholz, mit feuerverzinkten Beschlägen, verstellbaren Kloben, Langbändern, Schloss mit Zifferschlüssel oder Kaba-Zylinder-Ausschnitt
- Lichtbreite 80-120 cm
- Höhe der Querlatten angeben
- Zuschläge siehe Zuschläge Türen
- Fichte von CH/DE/EE, braun imprägniert im Vakuum-Druck-Verfahren
- **Lieferfrist ca. 3 Wochen**



Artikelnr.	Höhe	Preis/Stk.
7611097551004	bis 90 cm	708.00
7611097551011	91-120 cm	731.00
7611097551028	121-150 cm	767.00
7611097551035	151-200 cm	797.00

Weidzaun-Doppeltor

- starker Rahmen in Vierkantholz, mit feuerverzinkten Beschlägen, verstellbaren Kloben, Langbändern, Schloss mit Zifferschlüssel oder Kaba-Zylinder-Ausschnitt, Sperriegel und Bodenhülse
- Höhe der Querlatten angeben
- Zuschläge siehe Zuschläge Türen
- Fichte von CH/DE/EE, braun imprägniert im Vakuum-Druck-Verfahren
- **Lieferfrist ca. 3 Wochen**



Artikelnr.	Breite	Höhe	Preis/Stk.
7611097550007	151-200 cm	bis 90 cm	1'248.00
7611097550014	151-200 cm	91-120 cm	1'271.00
7611097550021	151-200 cm	121-150 cm	1'319.00
7611097550038	151-200 cm	151-200 cm	1'366.00
7611097550045	201-300 cm	bis 90 cm	1'445.00
7611097550052	201-300 cm	91-120 cm	1'467.00
7611097550069	201-300 cm	121-150 cm	1'531.00
7611097550076	201-300 cm	151-200 cm	1'587.00
7611097550083	301-400 cm	bis 90 cm	1'658.00
7611097550090	301-400 cm	91-120 cm	1'706.00
7611097550106	301-400 cm	121-150 cm	1'758.00
7611097550113	301-400 cm	151-200 cm	1'806.00
7611097550120	401-500 cm	bis 90 cm	1'993.00
7611097550137	401-500 cm	91-120 cm	2'043.00
7611097550144	401-500 cm	121-150 cm	2'122.00
7611097550151	401-500 cm	151-200 cm	2'225.00

Holzrahmentüre mit Geflecht

- starker Rahmen in Vierkantholz, Verkleidung mit Diagonaldrahtgeflecht oder Knotengitter, mit feuerverzinkten Beschlägen, verstellbaren Kloben, Langbändern, Schloss mit Zifferschlüssel oder Kaba-Zylinder-Ausschnitt
- Lichtbreite 80-120 cm
- Art des Geflechts spezifizieren
- Zuschläge siehe Zuschläge Türen
- Fichte von CH (LSH Lignum-30-0179), braun imprägniert im Vakuum-Druck-Verfahren
- **Lieferfrist ca. 3 Wochen**



Artikelnr.	Höhe	Preis/Stk.
7611097531006	bis 90 cm	711.00
7611097531013	91-120 cm	750.00
7611097531020	121-150 cm	769.00
7611097531037	151-200 cm	825.00

Holzrahmen-Doppeltor mit Geflecht

- starker Rahmen in Vierkantholz, Verkleidung mit Diagonaldrahtgeflecht oder Knotengitter, mit feuerverzinkten Beschlägen, verstellbaren Kloben, Langbändern, Schloss mit Zifferschlüssel oder Kaba-Zylinder-Ausschnitt, Sperrriegel und Bodenhülse
- Art des Geflechts spezifizieren, Zuschläge siehe Zuschläge Türen
- Fichte von CH (LSH Lignum-30-0179), braun imprägniert im Vakuum-Druck-Verfahren
- **Lieferfrist ca. 3 Wochen**



Artikelnr.	Breite	Höhe	Preis/Stk.
7611097530009	151-200 cm	bis 90 cm	1'199.00
7611097530016	151-200 cm	91-120 cm	1'388.00
7611097530023	151-200 cm	121-150 cm	1'509.00
7611097530030	151-200 cm	151-200 cm	1'641.00
7611097530047	201-300 cm	bis 90 cm	1'509.00
7611097530054	201-300 cm	91-120 cm	1'582.00
7611097530061	201-300 cm	121-150 cm	1'751.00
7611097530078	201-300 cm	151-200 cm	1'900.00
7611097530085	301-400 cm	bis 90 cm	1'744.00
7611097530092	301-400 cm	91-120 cm	1'847.00
7611097530108	301-400 cm	121-150 cm	2'003.00
7611097530115	301-400 cm	151-200 cm	2'167.00
7611097530122	401-500 cm	bis 90 cm	2'046.00
7611097530139	401-500 cm	91-120 cm	2'144.00
7611097530146	401-500 cm	121-150 cm	2'262.00
7611097530153	401-500 cm	151-200 cm	2'447.00



Palisadentor mit U-Stahlrahmen

- Stahlrahmen feuerverzinkt, mit feuerverzinkten Beschlägen, verstellbaren Kloben, Schloss mit Zifferschlüssel oder Kaba-Zylinder-Ausschnitt, Zuschläge siehe Zuschläge Türen
- Fichte von CH/DE/EE, braun imprägniert im Vakuum-Druck-Verfahren
- **Lieferfrist ca. 3 Wochen**



Artikelnr.	Breite	Höhe	Preis/Stk.
7611097503003	80-100 cm	bis 90 cm	1'135.00
7611097503010	101-120 cm	bis 90 cm	1'187.00
7611097503027	80-100 cm	91-120 cm	1'175.00
7611097503034	101-120 cm	91-120 cm	1'222.00
7611097503041	80-100 cm	121-150 cm	1'240.00
7611097503058	101-120 cm	121-150 cm	1'267.00

Palisaden-Doppeltor mit U-Stahlrahmen

- Stahlrahmen feuerverzinkt, mit feuerverzinkten Beschlägen, verstellbaren Kloben, Schloss mit Zifferschlüssel oder Kaba-Zylinder-Ausschnitt, Sperrriegel und Bodenhülse
- Lichtbreite 200-300 cm, Zuschläge siehe Zuschläge Türen
- Fichte von CH/DE/EE, braun imprägniert im Vakuum-Druck-Verfahren, **Lieferfrist ca. 3 Wochen**



Artikelnr.	Höhe	Preis/Stk.
7611097501009	bis 90 cm	2'037.00
7611097501016	91-120 cm	2'118.00

Staketentüre mit U-Stahlrahmen

- Stahlrahmen feuerverzinkt, mit feuerverzinkten Beschlägen, verstellbaren Kloben, Schloss mit Zifferschlüssel oder Kaba-Zylinder-Ausschnitt, Zuschläge siehe Zuschläge Türen
- Fichte von CH (LSH Lignum-30-0179), braun imprägniert im Vakuum-Druck-Verfahren
- **Lieferfrist ca. 3 Wochen**

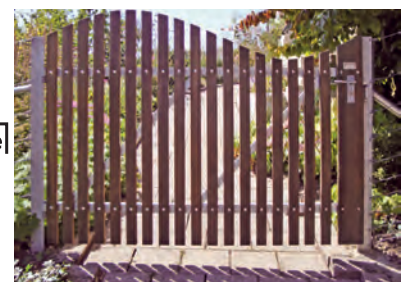

Mit Schweifung / avec cintrage

Artikelnr.	Breite	Höhe	Preis/Stk.
7611097523001	80-100 cm	bis 90 cm	1'174.00
7611097523018	101-120 cm	bis 90 cm	1'215.00
7611097523025	80-100 cm	91-120 cm	1'232.00
7611097523032	101-120 cm	91-120 cm	1'275.00

Staketen-Doppeltor mit U-Stahlrahmen

- Stahlrahmen feuerverzinkt, mit feuerverzinkten Beschlägen, verstellbaren Kloben, Schloss mit Zifferschlüssel oder Kaba-Zylinder-Ausschnitt, Sperrriegel und Bodenhülse
- Lichtbreite 200-300 cm; Zuschläge siehe Zuschläge Türen
- Fichte von CH (LSH Lignum-30-0179), braun imprägniert im Vakuum-Druck-Verfahren
- **Lieferfrist ca. 3 Wochen**

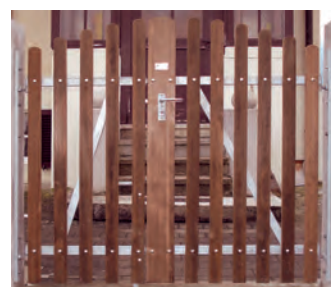

Mit Schweifung / avec cintrage

Artikelnr.	Höhe	Preis/Stk.
7611097521007	bis 90 cm	2'123.00
7611097521014	91-120 cm	2'183.00

Aushebeter

- Starker Rahmen in Vierkantholz, Verkleidung mit Palisaden, Staketen oder Drahtgeflecht, vier verzinkte Aushebehaken
- Lichtmass angeben; Zuschläge siehe Zuschläge Türen
- Fichte von CH (LSH Lignum-30-0179), Ausnahme Palisaden CH/DE/EE, braun imprägniert im Vakuum-Druck-Verfahren; **Lieferfrist ca. 2 Wochen**



Artikelnr.	Breite	Höhe	Ausführung	Preis/Stk.
7611097540800	100-200 cm	bis 90 cm	Palisaden	400.00
7611097540909	201-300 cm	bis 90 cm	Palisaden	530.00
7611097541005	301-400 cm	bis 90 cm	Palisaden	658.00
7611097541104	401-500 cm	bis 90 cm	Palisaden	800.00
7611097541203	100-200 cm	bis 120 cm	Palisaden	466.00
7611097541302	201-300 cm	bis 120 cm	Palisaden	580.00
7611097541401	301-400 cm	bis 120 cm	Palisaden	719.00
7611097541500	401-500 cm	bis 120 cm	Palisaden	850.00
7611097541609	100-200 cm	bis 90 cm	Staketen	400.00
7611097541708	201-300 cm	bis 90 cm	Staketen	530.00
7611097541807	301-400 cm	bis 90 cm	Staketen	658.00
7611097541906	401-500 cm	bis 90 cm	Staketen	800.00
7611097542002	100-200 cm	bis 120 cm	Staketen	466.00
7611097542101	201-300 cm	bis 120 cm	Staketen	580.00
7611097542200	301-400 cm	bis 120 cm	Staketen	719.00
7611097542309	401-500 cm	bis 120 cm	Staketen	850.00
7611097540008	100-200 cm	bis 90 cm	Drahtgeflecht	598.00
7611097540107	201-300 cm	bis 90 cm	Drahtgeflecht	692.00
7611097540206	301-400 cm	bis 90 cm	Drahtgeflecht	802.00
7611097540305	401-500 cm	bis 90 cm	Drahtgeflecht	878.00
7611097540404	100-200 cm	bis 120 cm	Drahtgeflecht	622.00
7611097540503	201-300 cm	bis 120 cm	Drahtgeflecht	726.00
7611097540602	301-400 cm	bis 120 cm	Drahtgeflecht	860.00
7611097540701	401-500 cm	bis 120 cm	Drahtgeflecht	947.00

Aushebehaken

- Flachstahl feuerverzinkt 40/5 mm, für Querlatten/Traversen/Aushebeter
- **fettgedruckte Artikel ab Lager**, falls nicht Lager Lieferfrist ca. 2-3 Wochen

Artikelnr.	für Traversen	Bemerkung	Preis/Stk.
7611097580134	80/40mm		17.00
7611097580110	100/40mm		20.00
7611097580103	120/40mm		22.50
7611097580127	100/50mm		22.50
7611097580141	80/40mm	8,0 cm breit	22.00



Zuschläge für Türen

- Mehrpreis Öffnung nach aussen auf Anfrage, Mehrpreis ungleichflügelige Doppeltore auf Anfrage

Artikelnr.	Beschreibung	Preis/Stk.
7611097529027	Mehrpreis für Türe in Steigung	133.00
7611097529034	Mehrpreis für Doppeltor in Steigung	277.00
7611097529096	Mehrpreis für Öffnung 180° Tür einflügelig	110.00
7611097529089	Mehrpreis für Öffnung 180° pro Flügel bei Doppeltoren	110.00
7611097529010	Mehrpreis für Türe mit Schweifung	103.00
7611097529003	Mehrpreis für Doppeltor mit Schweifung	206.00
7611097569009	Mehrpreis für Drahtgeflechtverkleidung der Türe	73.00
7611097569016	Mehrpreis für Drahtgeflechtverkleidung des Doppeltors	153.00
7611097520123	Mehrpreis für Türanfertigung nach Muster	59.00
7611097569030	Minderpreis für Türe ohne Geflecht (exkl. Normtüre)	73.00
7611097560914	Minderpreis für Doppeltore ohne Geflecht	152.00
7611097600023	U-Stahl-Wandanschluss für Türen	165.00
7611097600030	Winkelstahlprofil als Türanschlag	72.45
7611097580493	Minderpreis für Bolzen-Stangenriegel	56.00

Holzzäune/Zaunzubehör

Türblatt - bitte diese Seite fotokopieren, ausfüllen und Ihrer Bestellung beilegen

Türart:

- | | |
|--|---|
| <input type="checkbox"/> Palisadenzauntüre | <input type="checkbox"/> Holzrahmentüre |
| <input type="checkbox"/> Staketenzauntüre | <input type="checkbox"/> Weidzauntüre |
| <input type="checkbox"/> Ausführung in Lärchenholz | <input type="checkbox"/> Sichtschutztüre |
| <input type="checkbox"/> Ausführung mit U-Stahl | <input type="checkbox"/> Türe nach Muster |
| <input type="checkbox"/> Kreuzzauntüre | |

Kopfform:



Staketen:

- | | | | |
|------------------------------------|-----------------------------------|-----------------------------------|-----------------------------------|
| <input type="checkbox"/> 50/26 mm | <input type="checkbox"/> 60/26 mm | <input type="checkbox"/> 70/26 mm | <input type="checkbox"/> 80/26 mm |
| <input type="checkbox"/> 100/26 mm | <input type="checkbox"/>mm | | |

Zwischenraum:

-mm

Sonstige Ø-Hölzer

-mm

Imprägnierung:

- braun grün nicht imprägniert

Geflechtfüllung:

- Diagonalgeflecht 50/50/2,5mm Knotengitter Ohne Gefl.

Schloss:

- Zifferschlüssel Mit Kaba-Zylinder-Ausschnitt
- Hebefalle/Grendelriegel Mit Kaba-Zylinder (Mehrpreis)

Pfosten:

- | | |
|--|---|
| <input type="checkbox"/> Eiche 10/12 cm | <input type="checkbox"/> T-Stahl50/50/6 mm |
| <input type="checkbox"/> Eiche 12/12 cm | <input type="checkbox"/> T-Stahl60/60/7 mm |
| <input type="checkbox"/> Lärche 10/10cm | <input type="checkbox"/> T-Stahl70/70/8 mm |
| <input type="checkbox"/> Wandmontage | <input type="checkbox"/> An T-Stahl von Kunde |
| <input type="checkbox"/> Ohne Pfosten | <input type="checkbox"/> An T-Stahl bestehend |
| <input type="checkbox"/> Andere Pfosten: | |

Sonstige Bemerkungen:

.....

An Holzpfosten:

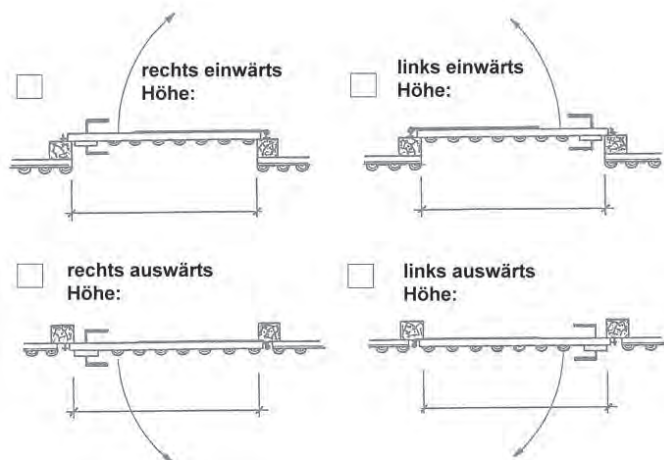

An T-Stahlpfosten:

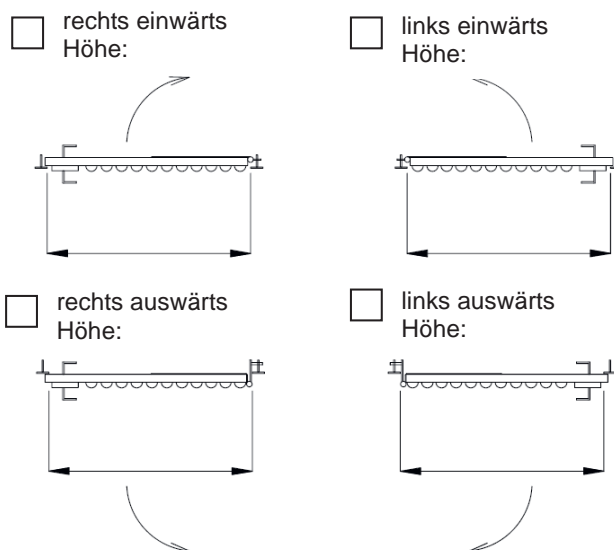

Planken zu Koppelzaun

- gehobelt, Längskanten gefast
- Fichte oder Europäische Lärche von CH/DE, braun imprägniert im Vakuum-Druck-Verfahren oder natur, unbehandelt, splintfrei
- Mass- und Spezialanfertigung möglich, **Lieferfrist 1 Woche**



Fichte, braun imprägniert

Artikelnr.	Masse	Preis/Stk.
7611097388938	12/4 x L500 cm	68.00
7611097388945	12/4 x L250 cm	34.15

Lärche

Artikelnr.	Masse	Ausführung	Preis/Stk.
7611097388600	12/4 x L250 cm	braun imprägniert	76.20
7611097388624	12/4 x L250 cm	natur, splintfrei	82.70

Pfosten in Fichte zu Koppelzaun

- zylindrisch gefräst, gespitzt, gefast; für Planken 12/4 cm
- Fichte von CH/DE, braun imprägniert im Vakuum-Druck-Verfahren
- Mass- und Spezialanfertigung möglich, **Lieferfrist 1 Woche**



für 3 Planken

Artikelnr.	Masse	Ausführung	Preis/Stk.
7611097279007	Ø14 x L200 cm	Zwischenpfosten	73.45
7611097279106	Ø14 x L200 cm	T-Pfosten	80.25
7611097279205	Ø14 x L200 cm	Eckpfosten	80.25
7611097279304	Ø14 x L200 cm	Endpfosten	71.15
7611097279403	Ø14 x L225 cm	Zwischenpfosten	79.00
7611097279502	Ø14 x L225 cm	T-Pfosten	85.65
7611097279601	Ø14 x L225 cm	Eckpfosten	85.65
7611097279700	Ø14 x L225 cm	Endpfosten	76.65

für 4 Planken

Artikelnr.	Masse	Ausführung	Preis/Stk.
7611097279809	Ø14 x L250 cm	Zwischenpfosten	93.35
7611097279908	Ø14 x L250 cm	T-Pfosten	102.25
7611097278901	Ø14 x L250 cm	Eckpfosten	102.25
7611097278802	Ø14 x L250 cm	Endpfosten	90.25

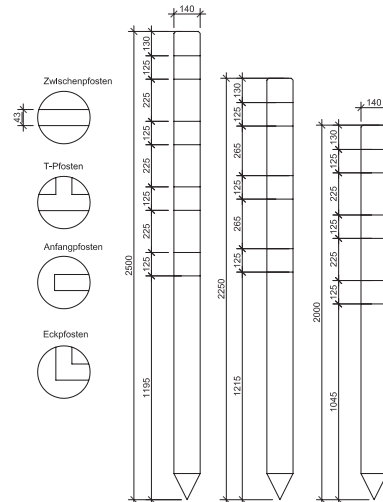

Pfosten in Lärche zu Koppelzaun

- vierkant, glattgehobelt, gespitzt, Längskanten gefast; für Planken 12/4 cm
- Europäische Lärche von CH/DE/AT/CZ, braun imprägniert im Vakuum-Druck-Verfahren
- Mass- und Spezialanfertigung möglich, **Lieferfrist 4 Wochen**

für 3 Planken

Artikelnr.	Masse	Ausführung	Preis/Stk.
7611097719008	9,5/9,5xL200 cm	Zwischenpfosten	100.30
7611097719107	9,5/9,5xL200 cm	T-Pfosten	107.40
7611097719206	9,5/9,5xL200 cm	Eckpfosten	107.40
7611097719305	9,5/9,5xL200 cm	Endpfosten	107.40
7611097719404	4,0/9,5xL200 cm	Wandanschluss	61.75
7611097719503	9,5/9,5xL225 cm	Zwischenpfosten	106.35
7611097719602	9,5/9,5xL225 cm	T-Pfosten	114.45
7611097719701	9,5/9,5xL225 cm	Eckpfosten	114.45
7611097719800	9,5/9,5xL225 cm	Endpfosten	114.45
7611097719909	4,0/9,5xL225 cm	Wandanschluss	84.85

für 4 Planken

Artikelnr.	Masse	Ausführung	Preis/Stk.
7611097718902	9,5/9,5 x L250 cm	Zwischenpfosten	122.55
7611097718803	9,5/9,5 x L250 cm	T-Pfosten	132.70
7611097718704	9,5/9,5 x L250 cm	Eckpfosten	132.70
7611097718605	9,5/9,5 x L250 cm	Endpfosten	132.70
7611097718506	4,0/9,5 x L250 cm	Wandanschluss	95.90

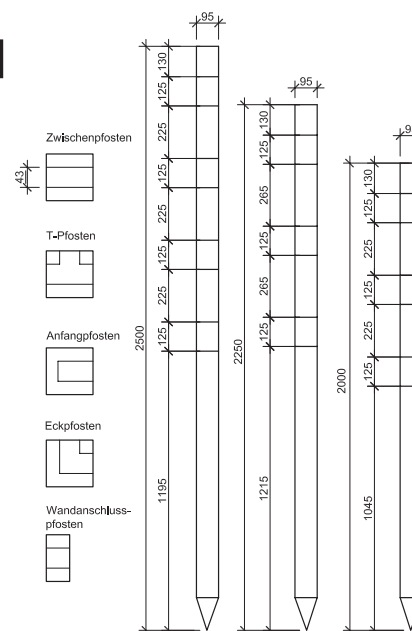

Pfosten in Eiche zu Koppelzaun

- vierkant, glattgehobelt, gespitzt, Längskanten gefast, Kopfform Pyramide mit umlaufender Nut
- für Planken 1 2/4 cm, Mass- und Spezialanfertigung möglich, Eiche von CH/DE, natur, unbehandelt, **Lieferfrist 4 Wochen**

für 3 Planken

Artikelnr.	Masse	Ausführung	Preis/Stk.
7611097749029	10/10 × L200 cm	Zwischenpfosten	169.15
7611097749128	10/10 × L200 cm	T-Pfosten	177.30
7611097749227	10/10 × L200 cm	Eckpfosten	177.30
7611097749326	10/10 × L200 cm	Endpfosten	177.30
7611097749425	5/10 × L200 cm	Wandanschluss	90.65
7611097749524	10/10 × L225 cm	Zwischenpfosten	188.40
7611097749623	10/10 × L225 cm	T-Pfosten	197.55
7611097749722	10/10 × L225 cm	Eckpfosten	197.55
7611097749821	10/10 × L225 cm	Endpfosten	197.55
7611097749920	5/10 × L225 cm	Wandanschluss	100.60

für 4 Planken

Artikelnr.	Masse	Ausführung	Preis/Stk.
7611097748022	10/10 × L250 cm	Zwischenpfosten	213.75
7611097748121	10/10 × L250 cm	T-Pfosten	225.90
7611097748220	10/10 × L250 cm	Eckpfosten	225.90
7611097748329	10/10 × L250 cm	Endpfosten	225.90
7611097748428	5/10 × L250 cm	Wandanschluss	113.45

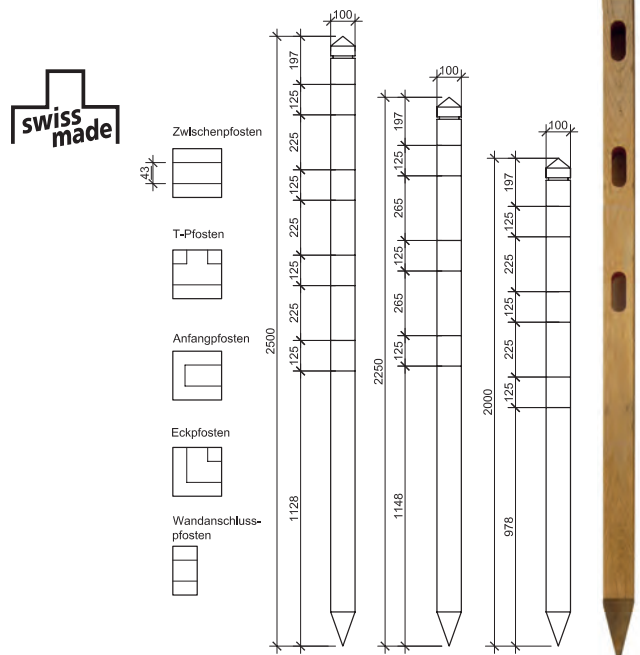

Pfosten in Fichte zu Rundholzzaun

- zylindrisch gefräst, gespitzt, gefast; für Rundholz Ø 7,0 cm, Fichte von CH/DE/EE, braun imprägniert im Vakuum-Druck-Verfahren
- Mass- und Spezialanfertigung möglich, **fettgedruckte Artikel ab Lager**, falls nicht Lager Lieferfrist 4 Wochen

für 2 Rundhölzer

Artikelnr.	Masse	Ausführung	Preis/Stk.
7611097269008	Ø12 × L200 cm	Zwischenpfosten	44.30
7611097269107	Ø14 × L200 cm	T-Pfosten	62.65
7611097269206	Ø14 × L200 cm	Eckpfosten	62.65
7611097269305	Ø12 × L200 cm	Endpfosten	42.75

für 3 Rundhölzer

Artikelnr.	Masse	Ausführung	Preis/Stk.
7611097269404	Ø12 × L225 cm	Zwischenpfosten	51.00
7611097269503	Ø14 × L225 cm	T-Pfosten	74.40
7611097269602	Ø14 × L225 cm	Eckpfosten	74.40
7611097269701	Ø12 × L225 cm	Endpfosten	48.60

für 4 Rundhölzer

Artikelnr.	Masse	Ausführung	Preis/Stk.
7611097269800	Ø12 × L250 cm	Zwischenpfosten	63.30
7611097269909	Ø14 × L250 cm	T-Pfosten	87.55
7611097268902	Ø14 × L250 cm	Eckpfosten	87.55
7611097268803	Ø12 × L250 cm	Endpfosten	59.75

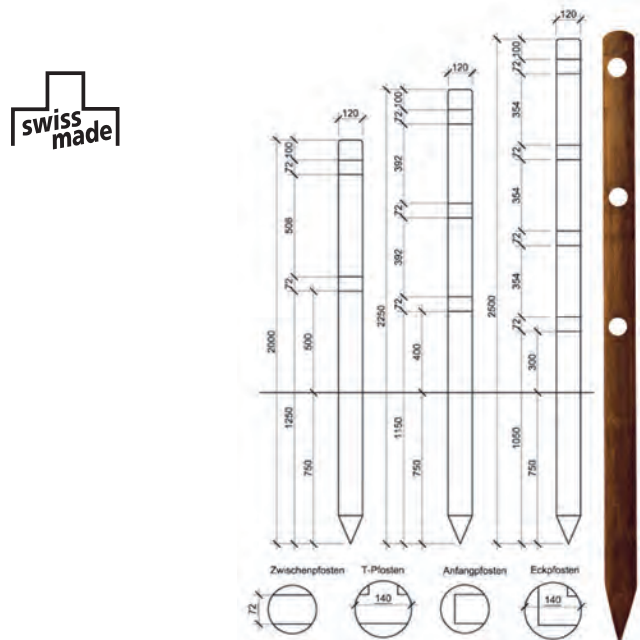

Rundholz in Fichte zu Rundholzzaun

- zylindrisch gefräst; Fichte von CH/DE/EE, braun imprägniert im Vakuum-Druck-Verfahren
- Mass- und Spezialanfertigung möglich, **Lieferfrist 1 Woche**

Artikelnr.	Masse	Preis/Stk.
7611097670040	Ø7,0 × L250 cm	17.20



Zuschläge zu Koppel- und Rundholzzaun

- abweichende Ausfräsungen auf Anfrage
- **Lieferfrist 4 Wochen**

Artikelnr.	Mehrpreis für	Preis/Stk.
7611097891001	Pyramidenkopf bei Pfosten aus Europ. Lärche zu Koppelzaun	22.35

Kastanien-Lattenzaun

- Latten gespalten, gespitzt
- Lattenabstand ca. 5 cm
- an 3 horizontalen Drähten montiert
- Rollen 5,0 m lang
- Kastanie von FR, natur, unbehandelt
- **Lieferfrist 1 Woche**



Artikelnr.	Masse	Preis/Stk.
7611097 338803	H 80 cm	179.00
7611097 338810	H100 cm	195.00
7611097 338827	H120 cm	235.00

Türe zu Kastanien-Lattenzaun

- Latten gespalten, gespitzt
- Lattenabstand ca. 5 cm
- auf Rahmen aus Kastanienholz aufgenagelt, inkl. Beschläge
- Kastanie von FR, natur, unbehandelt
- **Lieferfrist 1 Woche**



Artikelnr.	Masse	Preis/Stk.
7611097 338858	B100 × H 80 cm	379.00
7611097 338896	B100 × H100 cm	409.00
7611097 338902	B100 × H120 cm	429.00

Kastanienzaun rustikal

- Latten naturgewachsen, halbrund, gesägt, ca. 5,0 / 6,5 stark
- Lattenabstand ca. 10 cm
- Querriegel aus Kastanienholz, 4 / 8 cm stark, oben abgeschrägt
- Kastanie von FR
- **Lieferfrist 1 Woche**

NEW!



Artikelnr.	Masse	Preis/Stk.
7611097 338923	B185 × H100 cm	239.00

Türe zu Kastanienzaun rustikal

- Latten naturgewachsen, halbrund, gesägt, ca. 5,0 / 6,5 stark
- Querriegel aus Kastanienholz, 4 / 8 cm stark, oben abgeschrägt
- Lattenabstand ca. 10 cm
- Kastanie von FR
- inkl. Beschläge (lose)
- **Lieferfrist 1 Woche**

NEW!



Artikelnr.	Masse	Preis/Stk.
7611097 338933	B100 × H100 cm	389.00

Lattenzaun

- Latten gespalten
- Lattenabstand ca. 5 cm
- an 3 horizontalen Drähten montiert
- Rollen 5,0 m lang
- Haselnuss von PL, natur, unbehandelt
- **Lieferfrist 1 Woche**



Artikelnr.	Masse	Preis/Stk.
7611097 339800	H 80 cm	113.00
7611097 339817	H100 cm	117.00
7611097 339824	H120 cm	139.00

Türe zu Lattenzaun

- Latten gespalten
- Lattenabstand ca. 5 cm
- auf Rahmen aus Haselnuss aufgenagelt
- inkl. Beschläge
- Haselnuss von PL, natur, unbehandelt
- **Lieferfrist 1 Woche**



Artikelnr.	Masse	Preis/Stk.
7611097 339855	B100 × H 80 cm	192.00
7611097 339893	B100 × H100 cm	214.00
7611097 339992	B100 × H120 cm	247.00

Verbindungsstück

- zum Verbinden der Anfänge / Enden
- zum Verschrauben
- **Lieferfrist 1 Woche**

Artikelnr.	Preis/Stk.
7611097 339015	7.50



Zaunbohlen

- gesägte Massivholzbretter (Schwartenbretter)
- unbesäumt, abfallend
- Holzstärke ca. 2,4 cm
- Fichte von CH (LSH Lignum-30-0179), braun imprägniert
- **Lieferfrist 1 Woche**



Artikelnr.	Masse	Preis/Stk.
7611097 933985	B15-20 × L250 cm	24.80



Staketenzaun Toblach

- Staketen 11,5/2,0 cm, Kopf gerundet oder 30° abgeschrägt
- Traversen 7,0/2,6 cm, mit Edelstahlschrauben verschraubt
- Europäische Lärche von IT/AT/CH/DE, natur, unbehandelt, gebürstet
- **Lieferfrist 1 Woche**

Kopf gerundet

Artikelnr.	Masse	Preis/Stk.
7611097 331071	B200 × H 78 cm	238.00
7611097 331170	B200 × H 98 cm	269.00
7611097 331279	B200 × H118 cm	299.00

Kopf 30° abgeschrägt

Artikelnr.	Masse	Preis/Stk.
7611097 331378	B200 × H 78 cm	238.00
7611097 331477	B200 × H 98 cm	269.00
7611097 331576	B200 × H118 cm	299.00



Kopf gerundet



Kopf 30° abgeschrägt

Staketenzaun Bristol

- Staketen 8,8/1,8 cm, Kopf gerundet, glattgehobelt
- auf zwei Riegel 2,8/6,8 cm mit Edelstahlschrauben geschraubt
- Europäische Lärche von PL, natur, unbehandelt
- **Lieferfrist 1 Woche**

ohne Bogen

Artikelnr.	Masse	Preis/Stk.
7611097 339473	B180 × H 80 cm	143.00
7611097 339572	B180 × H100 cm	160.00

mit Bogen

Artikelnr.	Masse	Preis/Stk.
7611097 339275	B180 × H 80/ 70 cm	160.00
7611097 339374	B180 × H100/ 90 cm	172.00
7611097 339176	B180 × H 80/ 90 cm	160.00
7611097 339077	B180 × H100/110 cm	172.00



Normtüre zu Staketenzaun Bristol

- Staketen 8,8/1,8 cm, Kopf gerundet
- Rahmen 2,8/6,8 cm vierkant, glattgehobelt, ohne Beschläge (siehe Kapitel Beschläge/Vierkantpfosten/Farben)
- Europäische Lärche von PL, natur, unbehandelt
- **Lieferfrist 2 Wochen**

ohne Bogen

Artikelnr.	Masse	Preis/Stk.
7611097 339879	B100 × H 80 cm	153.00
7611097 339671	B100 × H100 cm	162.00

mit Bogen

Artikelnr.	Masse	Preis/Stk.
7611097 338872	B100 × H 80/ 90 cm	165.00
7611097 338971	B100 × H100/110 cm	173.00



Staketenzaun London

- 14 Staketen 7,5 / 2,5 cm, Kopf gerundet, glattgehobelt, auf zwei Riegel 7,5 / 3,0 cm genagelt
- Kiefer von PL, grünlich imprägniert
- **Lieferfrist 1 Woche**

Artikelnr.	Masse	Preis/Stk.
7611097331064	B200 × H 80 cm	98.00
7611097331163	B200 × H100 cm	109.00



Tore zu Staketenzaun London

- Staketen 7,5 / 2,5 cm, Kopf gerundet, glattgehobelt
- ohne Beschläge (siehe Kapitel Beschläge/Vierkantpfosten/Farben)
- Kiefer von PL, grünlich imprägniert
- **Lieferfrist 2-3 Wochen**

Einzeltor

Artikelnr.	Masse	Preis/Stk.
7611097331767	B100 × H 80 cm	140.00
7611097331866	B100 × H100 cm	158.00



Doppeltor

Artikelnr.	Masse	Preis/Stk.
7611097332368	B300 × H 80 cm	337.00
7611097332467	B300 × H100 cm	381.00

Staketenzaun Oxford

- 10 Staketen 8,8 / 1,8 cm, Kopf gerundet, glattgehobelt
- auf zwei Riegel 8,8 / 2,0 cm mit Edelstahlnägeln genagelt
- Kiefer von PL, grünlich oder braun imprägniert
- **Lieferfrist 1 Woche**

ohne Bogen

Artikelnr.	Masse	Farbe	Zertifizierung	Preis/Stk.
7611097338124	B180 × H 80 cm	grünlich	PEFC	57.00
7611097338186	B180 × H100 cm	grünlich	PEFC	74.50
7611097338131	B180 × H 80 cm	braun	PEFC	63.00



mit Bogen nach unten, grünlich

Artikelnr.	Masse	Preis/Stk.
7611097338285	B180 × H 80/68 cm	82.00
7611097338384	B180 × H100/88 cm	93.00



grün



braun



Normtüre zu Staketenzaun Oxford

- Staketen 8,8 / 1,8 cm, Kopf gerundet, glattgehobelt
- ohne Beschläge (siehe Kapitel Farben/Beschläge)
- Kiefer von PL, grünlich oder braun imprägniert
- **Lieferfrist 2-3 Wochen**

ohne Bogen

Artikelnr.	Masse	Farbe	Zertifizierung	Preis/Stk.
7611097509012	B100 × H 80 cm	grünlich	PEFC	99.00
7611097508794	B100 × H100 cm	grünlich	PEFC	119.00
7611097338254	B100 × H 80 cm	braun	PEFC	109.00



mit Bogen nach oben, grünlich

Artikelnr.	Masse	Preis/Stk.
7611097508893	B100 × H 80/92 cm	131.00



Staketen zu Staketenzaun Bristol

- vierkant, glattgehobelt
- oben gerundet
- Europäische Lärche von PL, natur, unbehandelt
- **Lieferfrist 1 Woche**



Artikelnr.	Masse	Preis/Stk.
7611097 36297 ₆	8,8/1,8 × L80 cm	6.90
7611097 36307 ₂	8,8/1,8 × L100 cm	9.30
7611097 36317 ₁	8,8/1,8 × L110 cm	10.20

Staketen zu Staketenzaun Toblach

- vierkant, oben gerundet oder 30° abgeschrägt
- unbehandelt, gebürstet
- Europäische Lärche von CH/DE/T/AT, natur
- **Lieferfrist 1 Woche**



Kopf abgerundet

Artikelnr.	Masse	Preis/Stk.
8005938 35805 ₈	11,5/2,0 × L78 cm	9.50
8005938 35807 ₂	11,5/2,0 × L98 cm	11.50
8005938 66054 ₀	11,5/2,0 × L118 cm	13.50

Kopf 30° abgeschrägt

Artikelnr.	Masse	Preis/Stk.
8005938 35801 ₀	11,5/2,0 × L78 cm	9.50
8005938 35802 ₇	11,5/2,0 × L98 cm	11.50
8005938 35803 ₄	11,5/2,0 × L118 cm	13.50

Staketen zu Staketenzaun Oxford und London

- vierkant, oben gerundet, glattgehobelt
- Kiefer von PL, grünlich imprägniert
- **Lieferfrist 1 Woche**

Staketen Oxford

Artikelnr.	Masse	Preis/Stk.
7611097 37045 ₂	8,8/1,8 × L80 cm	3.40
7611097 36989 ₀	8,8/1,8 × L100 cm	4.30

Staketen London

Artikelnr.	Masse	Preis/Stk.
7611097 36296 ₉	7,5/2,5 × L80 cm	5.10
7611097 36306 ₅	7,5/2,5 × L100 cm	6.80



Oxford

London

Traversen zu Staketenzaun Bristol und Toblach

- vierkant, glattgehobelt
- natur, unbehandelt
- **Lieferfrist 1 Woche**



Traversen Bristol, Europäische Lärche von PL

Artikelnr.	Masse	Preis/Stk.
7611097 38317 ₉	6,8/2,8 × L180 cm	15.30

Traversen Toblach, Europäische Lärche von CH/DE

Artikelnr.	Masse	Preis/Stk.
7611097 38870 ₉	7,0/2,6 × L200 cm	17.20



Traversen zu Staketenzaun Oxford und London

- vierkant, glattgehobelt
- Kiefer von PL, grünlich imprägniert
- **Lieferfrist 1 Woche**

Traversen Oxford, PEFC zertifiziert

Artikelnr.	Masse	Preis/Stk.
7611097 38999 ₇	9,0/1,8 × L200 cm	9.10

Traversen London

Artikelnr.	Masse	Preis/Stk.
7611097 38318 ₆	7,5/3,0 × L200 cm	13.40



Türbänder

- feuerverzinkt
- **fettgedruckte Artikel ab Lager**, falls nicht Lager Lieferfrist ca. 2-3 Wochen

Artikelnr.	Länge	Abmessung	Ø Rolle	Bemerkung	Preis/Stk.
7611097 58060 8	L 50 cm	4,0 × 0,4 cm	1,2 cm		20.00
7611097 58061 5	L 60 cm	4,0 × 0,4 cm	1,2 cm		21.50
7611097 58062 2	L 70 cm	4,0 × 0,5 cm	1,4 cm		25.50
7611097 58063 9	L 80 cm	4,0 × 0,5 cm	1,4 cm		28.00
7611097 58064 6	L100 cm	5,0 × 0,6 cm	1,6 cm		45.00
7611097 58065 3	L120 cm	5,0 × 0,6 cm	1,6 cm		51.00
7611097 58089 9	L 50 cm	4,0 × 0,4 cm	1,2 cm	abgewinkelt	29.00
7611097 58066 0	L 60 cm	4,0 × 0,4 cm	1,2 cm	abgewinkelt	31.50
7611097 58067 7	L 70 cm	4,0 × 0,5 cm	1,4 cm	abgewinkelt	34.00
7611097 58068 4	L 80 cm	4,0 × 0,5 cm	1,4 cm	abgewinkelt	38.50
7611097 58069 1	L100 cm	5,0 × 0,6 cm	1,6 cm	abgewinkelt	50.50
7611097 58076 9	L120 cm	5,0 × 0,6 cm	1,6 cm	abgewinkelt	58.00



Kloben verstellbar

- feuerverzinkt
- Lieferumfang: 1 Kloben, 2 Muttern
- **fettgedruckte Artikel ab Lager**, falls nicht Lager Lieferfrist ca. 2-3 Wochen

Artikelnr.	Typ/Gewinde	Ausführung	für Öffnung	Länge	Preis/Stk.
7611097 58051 6	12-er/M14	ohne Loch		L 65mm	26.00
7611097 58052 3	12-er/M14	ohne Loch		L120mm	28.00
7611097 58053 0	14-er/M16	ohne Loch		L 75mm	30.00
7611097 58054 7	14-er/M16	ohne Loch		L140mm	36.50
7611097 58050 9	16-er/M18	ohne Loch		L 85mm	40.50
7611097 58055 4	16-er/M18	ohne Loch		L160mm	42.00
7611097 58071 4	12-er/M14	mit Loch		L 65mm	30.00
7611097 58072 1	12-er/M14	mit Loch		L120mm	33.00
7611097 58073 8	14-er/M16	mit Loch		L 75mm	34.50
7611097 58074 5	14-er/M16	mit Loch		L140mm	40.50
7611097 58070 7	16-er/M18	mit Loch		L 85mm	43.00
7611097 58075 2	16-er/M18	mit Loch		L160mm	44.50
7611097 58056 1	18-er/M20	ohne Loch		L 90mm	47.00
7611097 58057 8	20-er/M24	ohne Loch		L100mm	60.50
7611097 58085 1	12-er/M14	mit Loch, abgewinkelt	rechts auswärts	L 65mm	76.00
7611097 58087 5	12-er/M14	mit Loch, abgewinkelt	links auswärts	L 65mm	76.00
7611097 58077 6	14-er/M16	mit Loch, abgewinkelt	rechts auswärts	L 80mm	79.00
7611097 58079 0	14-er/M16	mit Loch, abgewinkelt	links auswärts	L 80mm	79.00
7611097 58081 3	16-er/M18	mit Loch, abgewinkelt	rechts auswärts	L 90mm	83.50
7611097 58083 7	16-er/M18	mit Loch, abgewinkelt	links auswärts	L 90mm	83.50
7611097 58086 8	12-er/M14	ohne Loch, abgewinkelt	rechts auswärts	L 65mm	73.50
7611097 58088 2	12-er/M14	ohne Loch, abgewinkelt	links auswärts	L 65mm	73.50
7611097 58078 3	14-er/M16	ohne Loch, abgewinkelt	rechts auswärts	L 80mm	76.50
7611097 58080 6	14-er/M16	ohne Loch, abgewinkelt	links auswärts	L 80mm	76.50
7611097 58082 0	16-er/M18	ohne Loch, abgewinkelt	rechts auswärts	L 90mm	81.00
7611097 58084 4	16-er/M18	ohne Loch, abgewinkelt	links auswärts	L 90mm	81.00

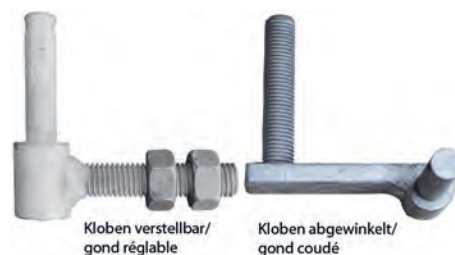

Aufschraubplatten

- feuerverzinkt
- **fettgedruckte Artikel ab Lager**, falls nicht Lager Lieferfrist ca. 2-3 Wochen

Artikelnr.	Gewinde	für Kloben	Preis/Stk.
7611097 58000 4	M14	12-er	29.00
7611097 58001 1	M16	14-er	31.50
7611097 58003 5	M18	16-er	38.50
7611097 58004 2	M20	18-er	41.00



Bolzen-Stangenriegel

– Achse aus feuerverzinktem Stahl; **fettgedruckte Artikel ab Lager**, falls nicht Lager Lieferfrist ca. 2-3 Wochen

Artikelnr.	Preis/Stk.
7611097 580455	56.00



Unterlage für Bolzen-Stangenriegel

– feuerverzinkt; **fettgedruckte Artikel ab Lager**, falls nicht Lager Lieferfrist ca. 2-3 Wochen

Artikelnr.	Masse	Preis/Stk.
7611097 580462	für Staketen- und Palisadentüren	57.00
7611097 580479	für Kreuzzaun- und Holzrahmentüren	57.00



Steckriegel mit Führung

– Steckriegel mit Führung (für Doppeltor ab 119 cm Höhe), Rundstahl Ø 27 mm feuerverzinkt, mit Inox-Schrauben, Befestigung mit Exzenterhebel, Länge für Steckriegelführung 350 mm, feuerverzinkt
– **fettgedruckte Artikel ab Lager**, falls nicht Lager Lieferfrist ca. 2-3 Wochen

Artikelnr.	Länge	Türhöhe	Führung	Preis/Stk.
7611097 580424	L 60 cm	50 - 79 cm	25 cm	230.00
7611097 580448	L 70 cm	80 - 99 cm	25 cm	233.00
7611097 580417	L 85 cm	100 - 119 cm	35 cm	238.00
7611097 580431	L 110 cm	über 119 cm	35 cm	243.00

NEW!



Bodenhülse für Bolzen-Stangenriegel/Steckriegel

– feuerverzinkt; **fettgedruckte Artikel ab Lager**, falls nicht Lager Lieferfrist ca. 2-3 Wochen

Artikelnr.	Masse	Bemerkung	Preis/Stk.
7611097 580400	50/25/2 × L250 mm	passend zu Bolzen-Stangenriegel	42.00
7611097 580486	50/35/2 × L350 mm	passend zu Steckriegel	46.00



Türschliesser

– Stahl verzinkt, rechts und links verwendbar
– **fettgedruckte Artikel ab Lager**, falls nicht Lager Lieferfrist ca. 2-3 Wochen

Artikelnr.	Grösse	Preis/Stk.
7611097 580998	4	78.00
7611097 580981	5	118.00



Mauerwinkel

– **fettgedruckte Artikel ab Lager**, falls nicht Lager Lieferfrist ca. 2-3 Wochen

Artikelnr.	Masse	Preis/Stk.
7611097 150047	100/50 mm	7.90



Verbindungseisen

– Flachstahl feuerverzinkt
– **fettgedruckte Artikel ab Lager**, falls nicht Lager Lieferfrist ca. 2-3 Wochen

Artikelnr.	Masse	Anwendung	Bemerkung	Preis/Stk.
7611097 480984	35/4 × L150 mm	Verbindung von Zaunelementen	4 Löcher	8.10
7611097 480991	30/4 × L200 mm	Verbindungslasche für Betonpfosten	3 Löcher	8.90
7611097 480960	20/4 × L 50 mm	Verbindungslasche für U-Stahltraversen	2 Löcher	6.70



Beschläge/Vierkantpfosten/Farben

Einzel- und Doppeltorbeschläge

- passend zu Palisaden-, Staketen- und Jägerzauntor, verzinkt
- **Lieferfrist 1 Woche**

Artikelnr.	Anwendung	Preis/Stk.
7611097 003510	Einzeltor	59.50
7611097 986905	Doppeltor	225.00



Einzeltorbeschlag, verzinkt



Doppeltorbeschlag, verzinkt

Einzeltorbeschlag zu Ornament- und Sichtschutztor

- passend zu Tor gerade, blauverzinkt
- **Lieferfrist 1 Woche**

Artikelnr.	Preis/Stk.
7611097 986028	149.00



Gartentorfalle

- rostfreier Edelstahl, inkl. Schrauben, links und rechts verwendbar
- **Lieferfrist 1 Woche**

Artikelnr.	Masse	Preis/Stk.
8005938 407718	B8 x L5,5 cm	29.00



Hebefalle

- feuerverzinkt mit Inox-Zugstange
- Fallenlänge 23 cm, links/rechts verwendbar
- **fettgedruckte Artikel ab Lager**, falls nicht Lager Lieferfrist ca. 4 Wochen

Artikelnr.	Preis/Stk.
7611097 580974	98.00

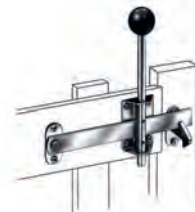

Schloss für Holztüren

- Spezialschloss für den Aussenbereich, Schlosskasten Messing blau verzinkt, Schild feuerverzinkt
- Drücker Alu roh, Drückerschraube rostfrei
- Schliesskloben 14 mm, feuerverzinkt
- links und rechts verwendbar
- **Lieferfrist 1 Woche**

Artikelnr.	Masse	Preis/Stk.
7611097 600054	mit Zifferschlüssel	119.00
7611097 600047	mit Kaba-Ausschnitt	122.00
7611097 600146	mit einseitig verlängertem Drücker für Kreuzzauntüre	145.00
7611097 600344	Zifferschlüssel einzeln zu Schloss	17.00



Grendelriegel

- rostfreier Edelstahl
- matt gebürstet
- inkl. Schliesskloben
- **Lieferfrist 1 Woche**



Artikelnr.	Dorn	Riegelhub	Grundplatte	Preis/Stk.
7611097 986073	Ø12mm	24mm	B5,5 x L 9 cm	52.00
7611097 986080	Ø16mm	62mm	B6,0 x L11 cm	87.00

Verschluss

- passend zu Sichtschutztoren
- für Innen- und Aussenbetätigung
- blauverzinkt
- **Lieferfrist 1 Woche**

Artikelnr.	Preis/Stk.
7611097 986066	47.00



Beschläge/Vierkantpfosten/Farben

Vierkantpfosten

- geriffelt-gehobelt, beidseitig gekappt
- Kiefer von PL, grünlich imprägniert
- **Lieferfrist 1 Woche**

Artikelnr.	Masse	Zertifizierung	Preis/Stk.
7611097922200	7/7 × L130 cm		10.30
7611097922293	7/7 × L160 cm	PEFC	11.70
7611097922408	7/7 × L180 cm	PEFC	12.60
7611097922514	7/7 × L210 cm		13.60
7611097922590	7/7 × L240 cm	PEFC	15.30
7611097922705	7/7 × L270 cm		18.60

Artikelnr.	Masse	Zertifizierung	Preis/Stk.
7611097926093	9/9 × L 90 cm	PEFC	12.40
7611097926192	9/9 × L130 cm	PEFC	14.60
7611097926291	9/9 × L160 cm	PEFC	18.50
7611097926390	9/9 × L180 cm	PEFC	22.10
7611097926499	9/9 × L210 cm	PEFC	23.40
7611097926598	9/9 × L240 cm	PEFC	27.60
7611097926796	9/9 × L270 cm	PEFC	29.50



7 x 7 cm



9 x 9 cm

Vierkantpfosten mit Rundkopf

- glattgehobelt, einseitig mit Rundkopf
- Kiefer von PL/IT/AT, grünlich oder braun imprägniert
- **Lieferfrist 1 Woche**

grünlich imprägniert

Artikelnr.	Masse	Ausführung	Zertifizierung	Preis/Stk.
7611097928134	9/9 × L 90 cm			14.40
7611097928226	9/9 × L110 cm			16.20
7611097928295	9/9 × L190 cm		PEFC	24.40
7611097928509	9/9 × L210 cm		PEFC	30.20
8005938650541	9/9 × L300 cm	beidseitig gekappt		62.00

braun imprägniert

Artikelnr.	Masse	Zertifizierung	Preis/Stk.
7611097928011	9/9 × L 90 cm	PEFC	18.60
7611097928110	9/9 × L110 cm	PEFC	20.30
7611097928219	9/9 × L190 cm	PEFC	29.50
7611097928394	9/9 × L210 cm		32.50



Vierkantpfosten zu Dichtzaun KEA

- glattgehobelt, einseitig mit Rundkopf
- Kiefer von PL, grau imprägniert
- **Lieferfrist 1 Woche**

Artikelnr.	Masse	Zertifizierung	Preis/Stk.
7611097928158	9/9 × L 95 cm		26.00
7611097928387	9/9 × L190 cm	PEFC	37.00



Vierkantpfosten aus Lärche

- glattgehobelt, einseitig mit Rundkopf
- Europäische Lärche von PL, natur, unbehandelt, PEFC zertifiziert
- **Lieferfrist 1 Woche**

Artikelnr.	Masse	Preis/Stk.
7611097922507	9/9 × L 90 cm	25.50
7611097922606	9/9 × L110 cm	32.50
7611097922415	9/9 × L190 cm	51.50
7611097922309	9/9 × L210 cm	59.50



Vierkantpfosten abgeschrägt

- glattgehobelt, einseitig abgeschrägt
- Europäische Lärche von PL, natur, unbehandelt, PEFC zertifiziert
- **Lieferfrist 1 Woche**

Artikelnr.	Masse	Preis/Stk.
7611097923016	9/9 × L100 cm	28.00
7611097923023	9/9 × L190 cm	51.50





Beschläge/Vierkantpfosten/Farben



Pfostenkappen

– feuerverzinkt oder Edelstahl, **Lieferfrist 1 Woche**



für Pfosten 7 x 7 cm, verzinkt

Artikelnr.	Masse		Preis/Stk.
4013514 072612	B7,1 x L7,1 cm		3.90
4013514 072636	B7,1 x L7,1 cm Kugel Ø 6 cm		8.50



für Pfosten 7 x 7 cm, Edelstahl

Artikelnr.	Masse		Preis/Stk.
4013514 912895	B7,1 x L7,1 cm		4.90
4013514 912918	B7,1 x L7,1 cm Kugel Ø 6 cm		11.50

für Pfosten 9 x 9 cm, verzinkt

Artikelnr.	Masse		Preis/Stk.
4013514 072629	B9,1 x L9,1 cm		4.80
4013514 072643	B9,1 x L9,1 cm Kugel Ø 8 cm		10.50

für Pfosten 9 x 9 cm, Edelstahl

Artikelnr.	Masse		Preis/Stk.
4013514 912901	B9,1 x L9,1 cm		5.70
4013514 912925	B9,1 x L9,1 cm Kugel Ø 8 cm		13.90
8005938 381322	B9,0 x L13,0 cm abgeschrägt 30°		19.00

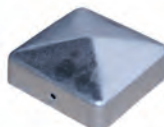
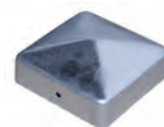

Zaun- und Flechtzaunhalter

– **Lieferfrist 1 Woche**

mit Dorn

Artikelnr.	Ausführung	Preis/Stk.
7611097 98000x	4 Stück mit Schraubnagel	5.60
7611097 004326	100 Stück ohne Schrauben	112.00



mit Schrauben, Karton à 24 Stk.

Artikelnr.	Preis/Stk.
7611097 986004	49.50



mit Madenschrauben, Edelstahl, Pack à 4 Stk.

Artikelnr.	Preis/Stk.
8005938 407626*	59.00



mit Torx, Edelstahl, Pack à 4 Stk.

Artikelnr.	Preis/Stk.
4013514 962975	12.00



M-Schrauben

- für Pfostenfüsse 7 x 7 & 9 x 9 cm
- blauverzinkt, inkl. Muttern
- **Lieferfrist 1 Woche**

für Pfosten 7 x 7 cm, Karton à 20 Stk.

Artikelnr.	Masse	Preis/Stk.
7611097 985007	1 x 9 cm	29.00



für Pfosten 7 x 7 cm, Einzelstück

Artikelnr.	Masse	Preis/Stk.
7611097 987063	1 x 9 cm	2.10

für Pfosten 9 x 9 cm, Karton à 20 Stk.

Artikelnr.	Masse	Preis/Stk.
7611097 985014	1 x 11 cm	35.00

für Pfosten 9 x 9 cm, Einzelstück

Artikelnr.	Masse	Preis/Stk.
7611097 987070	1 x 11 cm	3.00

Einschlagwerkzeug

- zum Einschlagen von Bodenhülsen
- aus Kunststoff
- **Lieferfrist 1 Woche**

für Pfosten 7 x 7 cm

Artikelnr.	Masse	Preis/Stk.
7611097 987094	L19,5 cm	20.00



für Pfosten 9 x 9 cm

Artikelnr.	Masse	Preis/Stk.
7611097 987193	L17 cm	25.00

Winkelband

- passend zu Sichtschutztoren, für Kloben Ø 13 mm, 40/4/25 cm
- oberes und unteres Band (1 Paar)
- feuerverzinkt
- **Lieferfrist 1 Woche**

Artikelnr.	Preis/Stk.
7611097 986332	92.00



Kloben verstellbar

- passend zu Winkelband, 1 Stück
- Ø 13 mm
- feuerverzinkt
- **Lieferfrist 1 Woche**

Artikelnr.	Masse	Preis/Stk.
7611097 986059	L19,5 cm	36.00



Beschläge/Vierkantpfosten/Farben

Standfuss

- verzinkt
- **Lieferfrist 1 Woche**

für Pfosten 7 x 7 cm

Artikelnr.	Masse	Preis/Stk.
7611097987001	B20 x H20 x T5 cm	9.50

für Pfosten 9 x 9 cm

Artikelnr.	Masse	Preis/Stk.
7611097987100	B20 x H20 x T6 cm	10.50



Die Verankerung der Pfosten sollte durch aufgeführte Pfostenträger erfolgen. Sie erreichen dadurch eine stabile, auf Jahrzehnte haltbare Zaun- bzw. Pergola-Anlage. Zwischen Pfosten und Beton sollte etwas Luft bleiben. Zusätzlich kann eine Pfostenkappe oder -kugel aufgesetzt werden.

Betonanker H-Form

- verzinkt
- **Lieferfrist 1 Woche**

für Pfosten 7 x 7 cm

Artikelnr.	Masse	Preis/Stk.
7611097987025	B8,5 x H60 x T5 cm	19.80

für Pfosten 9 x 9 cm, Edelstahl

Artikelnr.	Masse	Preis/Stk.
7611097987162	B9,9 x H60 x T6 cm	129.00

für Pfosten 12x12 cm

Artikelnr.	Masse	Preis/Stk.
7611097987902	B14,0 x H80 x T6 cm	44.00

für Pfosten 9 x 9 cm

Artikelnr.	Masse	Preis/Stk.
7611097987124	B10,5 x H60 x T6 cm	20.50

für Pfosten 9 x 9 cm, mit versenkten Schraubenlöchern

Artikelnr.	Masse	Preis/Stk.
7611097987209	B10,5 x H50 x T6 cm	54.00



Betonanker U-Form

- verzinkt
- **Lieferfrist 1 Woche**

für Pfosten 7 x 7 cm, für Zaunhöhe bis 120 cm

Artikelnr.	Masse	Preis/Stk.
7611097987018	B8,5 x H40 x T6 cm	10.50

für Pfosten 9 x 9 cm, für Zaunhöhe bis 120 cm

Artikelnr.	Masse	Preis/Stk.
7611097987117	B10,5 x H40 x T6 cm	11.50



Bodenhülse

- verzinkt
- **Lieferfrist 1 Woche**

für Pfosten 7 x 7 cm, für Zaunhöhe bis 120 cm

Artikelnr.	Masse	Preis/Stk.
7611097987032	B8,5 x H75 x T8,5 cm	13.00

für Pfosten 9 x 9 cm, für Zaunhöhe bis 120 cm

Artikelnr.	Masse	Preis/Stk.
7611097987131	B10,2 x H90 x T10,2 cm	16.00

für Pfosten 9 x 9 cm, verstellbar, für Zaunhöhe bis 150 cm

Artikelnr.	Masse	Preis/Stk.
7611097987148	B10,2 x H90 x T10,2 cm	72.00



Befestigungsbügel für Halbrundlatten

- Befestigungsbügel promatverzinkt, ohne Schrauben
- Senkkopfschrauben Spax, blauverzinkt, Pack à 50 Stück
- **Lieferfrist 1 Woche**

Artikelnr.	Masse	Preis/Stk.
7611097986509	Bügel Ø 8,5-10 cm	3.20
7611097986516	Bügel Ø 12-14 cm	4.30
7611097985205	Schrauben 8 x 100mm	52.00
7611097985212	Schrauben 8 x 120mm	57.00
7611097985229	Schrauben 8 x 140mm	59.00



Senkkopf-Schrauben

- Spax A2, rostfrei
- **Lieferfrist 1 Woche**

Artikelnr.	Masse	Einheit	Preis/Stk.
7611097985052	0,4 x 4,5 cm	200 Stk.	79.00
7611097985038	0,5 x 6,0 cm	100 Stk.	63.00
7611097985045	0,5 x 7,0 cm	100 Stk.	84.00
7611097985069	0,5 x 8,0 cm	100 Stk.	109.00
7611097985076	0,5 x 9,0 cm	100 Stk.	125.00



Beschläge/Vierkantpfosten/Farben

Impralit Cut-Guard Holzschutzmittel

- zur Behandlung von Trockenrissen, Schnitt- und Bohrstellen
- schützt vorbeugend gegen Insekten und Pilze
- streichfertig
- **Lieferfrist 1 Woche**

Artikelnr.	Inhalt	Farbton	Preis/Stk.
7611097984062	0,25l	grünlich	32.00
7611097984079	0,25l	braun	32.00
7611097984222	0,75l	grünlich	97.00
7611097984239	0,75l	braun	97.00



Profilan Teoma

- Öl zur Pflege und Auffrischung von Hölzern
- wasser- und schmutzabweisend
- streichfertig, schnelltrocknend
- Verbrauch ca. 120 ml/m²
- **Lieferfrist 2 Wochen**

Artikelnr.	Inhalt	Farbton	Preis/Stk.
7611097984109	0,75l	farblos	59.00
7611097984116	2,50l	farblos	144.00
7611097984123	0,75l	teak	59.00
7611097984130	2,50l	teak	144.00
7611097984147	0,75l	bangkirai	59.00
7611097984161	2,50l	bangkirai	144.00



Holzschutzlasur Profilan Color

- witterungsbeständig
- wasserabweisend
- für den Aussenbereich
- Verbrauch ca. 100-120 ml/m²
- **Lieferfrist 1 Woche**

Artikelnr.	Inhalt	Farbton	Preis/Stk.
7611097984000	0,75l	farblos	31.00
7611097984031	5,00l	farblos	159.00
7611097984024	0,75l	salzgrün	31.00
7611097984055	5,00l	salzgrün	159.00
7611097984017	0,75l	nussbaum-braun	31.00
7611097984086	2,50l	nussbaum-braun	89.00
7611097984048	5,00l	nussbaum-braun	159.00
7611097984208	0,75l	walnuss-braun	31.00
7611097984215	5,00l	walnuss-braun	159.00



nussbaum-braun

walnuss-braun

1x gestrichen

1x gestrichen

2x gestrichen

2x gestrichen

imprägniert natur

imprägniert natur

Sichtschutzwände und Zubehör Profi

Sichtschutzwand aus Bohlen

- einfaches System mit U-Stahlpfosten oder Holzpfosten
- Sichthöhe der Bohlen 12,5 cm (oberes Foto) oder 8,2 cm (unteres Foto)
- Fichte von CH/DE/IT/AT, braun imprägniert im Vakuum-Druck-Verfahren, oder Europäische Lärche von CH/DE/IT/AT, natur
- alle 45° abgeschrägten Ausführungen inkl. 2 Distanzhalter aus Kunststoff
- Mass- und Spezialanfertigung möglich
- Achtung: Bedingt durch die natürlichen Holzeigenschaften schwinden die Hölzer und können sich mit der Zeit verziehen/verdrehen. Um dies zu minimieren, müssen mindestens 3 vertikale Latten pro Element angebracht werden (oder 1 Mittellatte und Befestigung im U-Stahl)
- **Lieferfrist 1 Woche**



sägeroh, geschlossen, braun imprägniert

Artikelnr.	Masse	Preis/Stk.
7611097359402	12,5 × 3 × L198 cm	20.65

gehobelt, geschlossen/abgedacht, braun imprägniert

Artikelnr.	Masse	Preis/Stk.
7611097359303	13,5 × 3 × L198 cm	28.80

gehobelt, geschlossen/abgedacht, Lärche natur

Artikelnr.	Masse	Preis/Stk.
7611097359327	13,5 × 3 × L198 cm	39.05

gehobelt, mit Zwischenraum, 45° abgeschrägt, braun imprägniert

Artikelnr.	Masse	Preis/Stk.
7611097359501	12,5 × 3 × L198 cm	24.65

gehobelt, mit Zwischenraum, 45° abgeschrägt, Lärche natur

Artikelnr.	Masse	Preis/Stk.
7611097359426	12,5 × 3 × L198 cm	40.00

gehobelt, mit Zwischenraum, 45° abgeschrägt, braun imprägniert

Artikelnr.	Masse	Preis/Stk.
7611097359624	8,2 × 3 × L198 cm	18.75

gehobelt, mit Zwischenraum, 45° abgeschrägt, Lärche natur

Artikelnr.	Masse	Preis/Stk.
7611097359631	8,2 × 3 × L198 cm	28.75

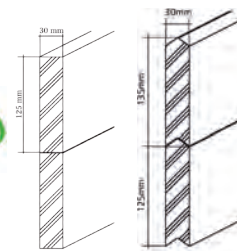

geschlossen

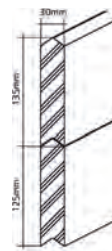

geschlossen/
abgedacht

45° abgeschrägt/
45° biseauté

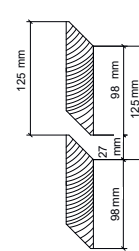

mit Zwischenraum

45° abgeschrägt/
45° biseauté

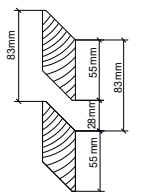

vertikale Latte

- zur Verschraubung der Bohlen (verhindert das Senken und Ineinander-Rutschen der Bohlen)
- 2-3 Stück pro Wandelement
- Fichte von CH (LSH Lignum-30-0179), braun imprägniert im Vakuum-Druck-Verfahren, oder Europäische Lärche von CH/DE, natur, splintfrei
- **Lieferfrist 1 Woche**



Fichte, braun imprägniert

Artikelnr.	Masse	Preis/Stk.
7611097359518	6,0/2,6 × L200 cm	17.15

Lärche, natur, splintfrei

Artikelnr.	Masse	Preis/Stk.
7611097359228	6,0/2,6 × L200 cm	23.70



Alu-Latte

- Streifen aus Aluminium 3 mm
- Schnittkanten roh, ungelocht
- incolore eloxiert
- **Lieferfrist 1 Woche**



Artikelnr.	Masse	Preis/Stk.
7611097460405	4,0/0,3 × L200 cm	32.40

Sichtschutzwände und Zubehör Profi

U-Stahlpfosten zu Sichtschutzwand aus Bohlen

- aus kaltgerolltem U-Stahl, feuerverzinkt, einseitig gebohrt oder ungebohrt
- U-Bügel für die Verwendung als Zwischenpfosten

U-Stahlpfosten, Lieferfrist 1 Woche

Artikelnr.	Masse	Ausführung	Preis/Stk.
7611097170205	4/4/0,4 × L200 cm		66.00
7611097170007	4/4/0,4 × L225 cm		75.00
7611097170106	4/4/0,4 × L250 cm		83.00
7611097170601	4/4/0,4 × L200 cm	vorgebohrt 125mm	72.00
7611097170700	4/4/0,4 × L225 cm	vorgebohrt 125mm	81.00
7611097170809	4/4/0,4 × L250 cm	vorgebohrt 125mm	89.00

U-Bügel, Lieferfrist 1 Woche

Artikelnr.	Preis/Stk.
7611097460450	7.00

Mehrpriest angeschweisste Fussplatte, Lieferfrist 2 Wochen

Artikelnr.	Preis/Stk.
7611097169971	60.00

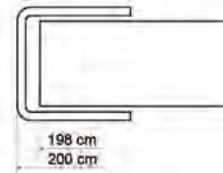

Anfangs-, bzw. Endpfosten

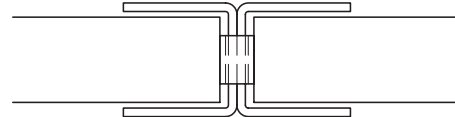

Zwischenpfosten inkl. U-Bügel

Holzpfosten zu Sichtschutzwand aus Bohlen

- zweiseitig genutet, gehobelt
- Fichte von CH (LSH Lignum-30-0179), braun imprägniert im Vakuum-Druck-Verfahren

Holzpfosten, Lieferfrist 4 Wochen

Artikelnr.	Masse	Preis/Stk.
7611097209004	12/12 × L150 cm	129.00
7611097209103	12/12 × L175 cm	142.50
7611097209202	12/12 × L200 cm	156.50



H-Betonanker 12 / 12 cm, feuerverzinkt, Lieferfrist 1 Woche

Artikelnr.	Masse	Preis/Stk.
7611097987902	6 × 0,6 × L80 cm	44.00

M-Schraube zu H-Betonanker, Lieferfrist 1 Woche

Artikelnr.	Masse	Preis/Stk.
7611097987087	M10-150	2.70

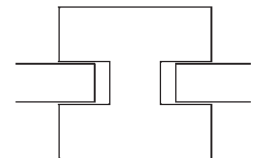

Sichtschutzwand wechselseitig vertikal

- Wandelemente fertig vernagelt, bestehend aus: Traversen in Lärchenholz vierkant, gehobelt, Fichten-/Tannenbretter 15 x 2 cm mit 5 cm Zwischenraum aufgenagelt; Pfostenabstand ca. 200 cm
- Fichte von CH / Europäische Lärche von CH/DE braun imprägniert im Vakuum-Druck-Verfahren, auf Wunsch grünlich; Pfosten siehe Ende dieses Kapitels
- sehr robuste Ausführung; Mass- und Spezialanfertigung möglich, Lieferfrist 4 Wochen

Bretter sägeroh

Artikelnr.	Masse	Traversen	Preis/Lfm.
7611097350287	H150 cm	10 × 4,5 cm	275.00
7611097350300	H160 cm	10 × 4,5 cm	290.00
7611097350324	H175 cm	10 × 4,5 cm	300.00
7611097350348	H190 cm	12 × 4,5 cm	317.00
7611097350362	H200 cm	12 × 4,5 cm	327.00

Bretter gehobelt

Artikelnr.	Masse	Traversen	Preis/Lfm.
7611097350294	H150 cm	10 × 4,5 cm	314.00
7611097350317	H160 cm	10 × 4,5 cm	330.00
7611097350331	H175 cm	10 × 4,5 cm	344.00
7611097350355	H190 cm	12 × 4,5 cm	367.00
7611097350379	H200 cm	12 × 4,5 cm	381.00

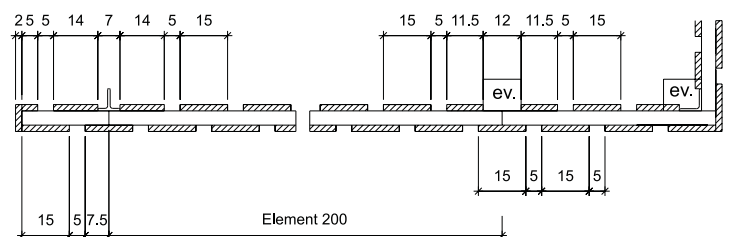

Sichtschutzwände und Zubehör Profi

Sichtschutzwand mit Überdeckung

- Wandelemente fertig vernagelt, bestehend aus:
- Traversen in Lärchenholz vierkant, gehobelt
- Fichten-/Tannenbretter 15 x 2 cm und 10 x 2 cm mit ca. 2,5 cm Überdeckung aufgenagelt
- Pfostenabstand ca. 200 cm
- Fichte von CH / Europäische Lärche von CH/DE braun imprägniert im Vakuum-Druck-Verfahren, auf Wunsch grünlich
- Pfosten siehe Ende dieses Kapitels
- sehr robuste Ausführung
- Mass- und Spezialanfertigung möglich, z. B. Lärche natur
- **Lieferfrist 4 Wochen**

Bretter sägeroh

Artikelnr.	Masse	Traversen	Preis/Lfm.
7611097350102	H150 cm	10 x 4,5 cm	260.00
7611097350126	H160 cm	10 x 4,5 cm	275.00
7611097350140	H175 cm	10 x 4,5 cm	288.00
7611097350164	H190 cm	12 x 4,5 cm	302.00
7611097350188	H200 cm	12 x 4,5 cm	312.00

Bretter gehobelt

Artikelnr.	Masse	Traversen	Preis/Lfm.
7611097350119	H150 cm	10 x 4,5 cm	299.00
7611097350133	H160 cm	10 x 4,5 cm	314.00
7611097350157	H175 cm	10 x 4,5 cm	327.00
7611097350171	H190 cm	12 x 4,5 cm	352.00
7611097350195	H200 cm	12 x 4,5 cm	362.00

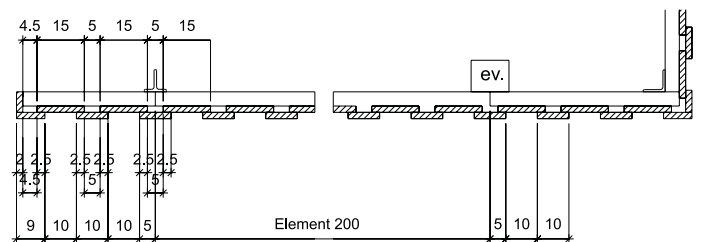

Sichtschutzwand mit gefälzten Brettern

- Wandelemente (ohne Montage) fertig vernagelt, bestehend aus:
- Traversen in Lärchenholz vierkant, gehobelt
- Fichten-/Tannenbretter 15 x 2,4 cm (Deckbreite 13,5 cm)
- Pfostenabstand ca. 200 cm
- Fichte von CH / Europäische Lärche von CH/DE braun imprägniert im Vakuum-Druck-Verfahren, auf Wunsch grünlich
- Pfosten siehe Ende dieses Kapitels
- sehr robuste Ausführung
- Mass- und Spezialanfertigung möglich, z. B. Lärche natur
- **Lieferfrist 4 Wochen**

Bretter sägeroh

Artikelnr.	Masse	Traversen	Preis/Lfm.
7611097350508	H150 cm	10 x 4,5 cm	278.00
7611097350584	H160 cm	10 x 4,5 cm	293.00
7611097350515	H175 cm	10 x 4,5 cm	302.00
7611097350522	H190 cm	12 x 4,5 cm	323.00
7611097350539	H200 cm	12 x 4,5 cm	348.00

Bretter gehobelt

Artikelnr.	Masse	Traversen	Preis/Lfm.
7611097350546	H150 cm	10 x 4,5 cm	316.00
7611097350591	H160 cm	10 x 4,5 cm	336.00
7611097350553	H175 cm	10 x 4,5 cm	352.00
7611097350560	H190 cm	12 x 4,5 cm	397.00
7611097350577	H200 cm	12 x 4,5 cm	420.00

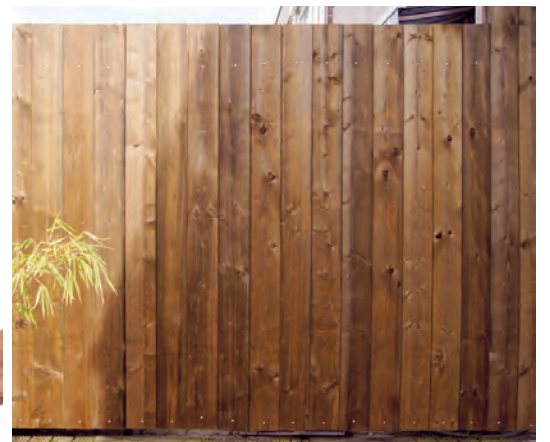

Ansicht aussen

AUSSEN INNEN

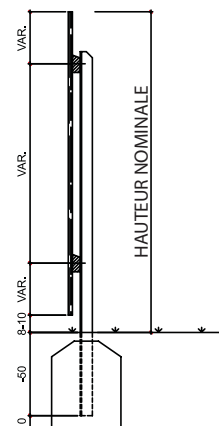
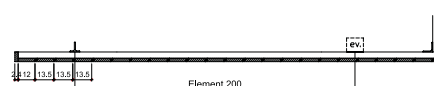

Sichtschutzwände und Zubehör Profi

Container-Einfassung

- Traversen in Fichtenholz 100 / 40 mm, vierkant, gehobelt, oben abgeschrägt
- Fichtenbretter sägeroh 100 / 20 mm und 150 / 20 mm, vertikal mit Überdeckung auf Traversen genagelt
- auf Wunsch grünlich imprägniert
- Fichte, von CH (LSH Lignum-30-0179), braun imprägniert im Vakuum-Druck-Verfahren
- **Lieferfrist ca. 4 Wochen**



Artikelnr.	Masse	Einheit	Preis
7611097359006	B104 × H130 cm	Stk	261.00
7611097359013	B121 × H130 cm	Stk	303.00
7611097359020	B161 × H130 cm	Stk	405.00
7611097359037	B165 × H130 cm	Stk	405.00
7611097359044	B336 × H130 cm	Stk	799.00
7611097359105	H130 cm	Lfm	251.00

Pfosten für Container-Einfassung

- feuerverzinkt
- **Lieferfrist ca. 1 Woche**



Artikelnr.	Masse	Bemerkung	Preis/Stk.
7611097160015	Winkelstahlpfosten	5,0/5,0/0,6 × L164 cm	85.00
7611097160497	T-Stahlpfosten	5,0/5,0/0,6 × L164 cm	85.00

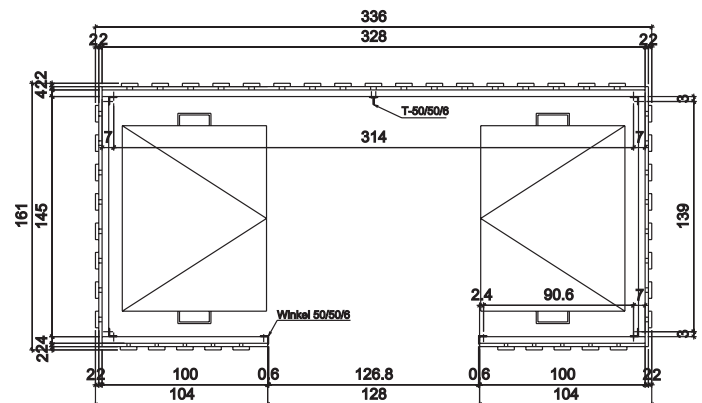
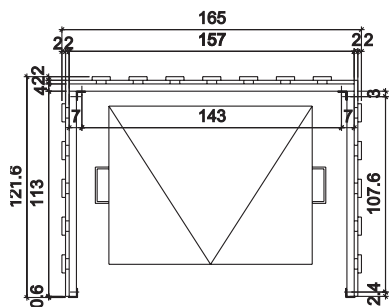
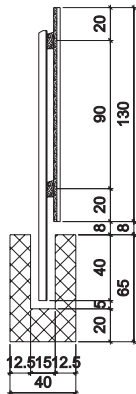

Sichtschutz wechselseitig horizontal

- verzinkte Vierkantpfosten 40 / 40 mm, bei den Stößen 40 / 25 mm, mit Tannenbretter 100 / 20 mm
- wechselseitig horizontal mit rostfreien Linienbohrschrauben auf Pfosten geschraubt
- andere Abmessung und grünlich imprägniert möglich
- Fichte von CH (LSH Lignum-30-0179), imprägniert im Vakuum-Druckverfahren, Farbe braun
- **Lieferfrist ca. 4 Wochen**



grünlich Imprägniert / imprégné verdâtre

Artikelnr.	Höhe	Pfostenlänge	Bemerkung	Preis/Lfm.
7611097350201	H150 cm	200 cm	sägeroh	361.00
7611097350218	H150 cm	200 cm	gehobelt	392.00
7611097350225	H160 cm	210 cm	sägeroh	386.00
7611097350232	H160 cm	210 cm	gehobelt	416.00
7611097350249	H175 cm	230 cm	sägeroh	421.00
7611097350256	H175 cm	230 cm	gehobelt	463.00
7611097350263	H200 cm	250 cm	sägeroh	435.00
7611097350270	H200 cm	250 cm	gehobelt	479.00

Sichtschutzwände und Zubehör Profi

Sichtschutzwand aus Halbrundhölzern

- Wandelemente fertig verschraubt, bestehend aus:
- Traversen in Europäische Lärche von CH/DE, vierkant, gehobelt
- Palisaden in Fichten-/Tannenholz von CH/DE/EE, halbrund, zylindrisch gefräst, 8,5 cm breit
- Pfostenabstand ca. 200 cm
- braun imprägniert im Vakuum-Druck-Verfahren, auf Wunsch grünlich
- Pfosten siehe Ende dieses Kapitels
- sehr robuste Ausführung; Mass- und Spezialanfertigung möglich
- **Lieferfrist 4 Wochen**

Artikelnr.	Masse	Traversen	Preis/Lfm.
7611097350003	H150 cm	10 × 4,5 cm	245.00
7611097350010	H160 cm	10 × 4,5 cm	263.00
7611097350027	H175 cm	10 × 4,5 cm	269.00
7611097350034	H190 cm	12 × 4,5 cm	301.00
7611097350041	H200 cm	12 × 4,5 cm	313.00

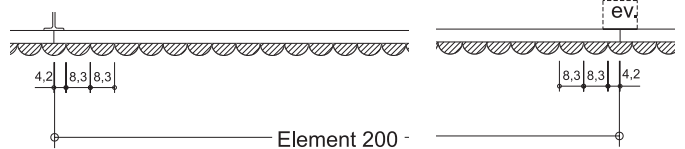

Sichtschutzwand aus Halbrundhölzern mit Verzahnung

Materialbeschreibung siehe oben, Lieferfrist 4 Wochen

Artikelnr.	Masse	Traversen	Preis/Lfm.
7611097350058	H150 cm	10 × 4,5 cm	301.00
7611097350065	H160 cm	10 × 4,5 cm	324.00
7611097350072	H175 cm	10 × 4,5 cm	340.00
7611097350089	H190 cm	12 × 4,5 cm	363.00
7611097350096	H200 cm	12 × 4,5 cm	374.00



Sichtschutzwand Rhombus

- Wandelemente fertig verschraubt, bestehend aus:
- Latten horizontal 9,0 x 2,6 cm als Rhombus gehobelt
- 3 Vertikalleisten 6,0 x 2,6 cm
- mit rostfreien Schrauben verschraubt
- Fichte von CH, braun imprägniert im Vakuum-Druck-Verfahren oder Europäische Lärche von CH/DE, natur, splintfrei
- sehr robuste Ausführung; Mass- und Spezialanfertigung möglich
- **Lieferfrist 4 Wochen**

Fichte, braun imprägniert

Artikelnr.	Masse	Einheit	Preis.
7611097350621	B198 × H146 cm	Stk	563.00
7611097350614	B198 × H173 cm	Stk	634.00
7611097350607	B198 × H200 cm	Stk	704.00
7611097350683	H146 cm	Lfm	308.00
7611097350676	H173 cm	Lfm	350.00
7611097350669	H200 cm	Lfm	389.00

Lärche, natur

Artikelnr.	Masse	Einheit	Preis
7611097350652	B198 × H146 cm	Stk	718.00
7611097350645	B198 × H173 cm	Stk	816.00
7611097350638	B198 × H200 cm	Stk	927.00
7611097350713	H146 cm	Lfm	394.00
7611097350706	H173 cm	Lfm	448.00
7611097350690	H200 cm	Lfm	508.00



AUSSEN INNEN

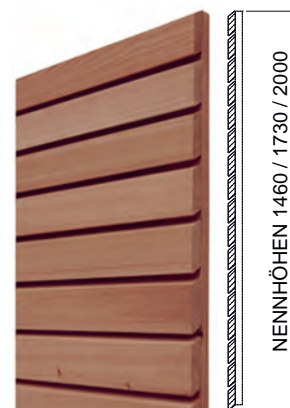

Sichtschutzwände und Zubehör Profi

Sichtschutzwand wechselseitig Lärche natur

- Wandelemente (ohne Montage) fertig vernagelt, bestehend aus:
- Traversen 10 x 4,5 cm vierkant, gehobelt; Bretter 15 x 2 cm mit 5 cm Zwischenraum aufgenagelt
- Pfostenabstand ca. 200 cm
- Europäische Lärche von CH/DE, natur, splintfrei, Pfosten siehe Ende dieses Kapitels
- sehr robuste Ausführung; Mass- und Spezialanfertigung möglich
- **Lieferfrist 4 Wochen**



Bretter sägeroh

Artikelnr.	Masse	Preis/Lfm.
7611097350928	bis H165 cm	362.00
7611097350942	bis H195 cm	401.00

Bretter gehobelt

Artikelnr.	Masse	Preis/Lfm.
7611097350935	bis H165 cm	395.00
7611097350959	bis H195 cm	448.00

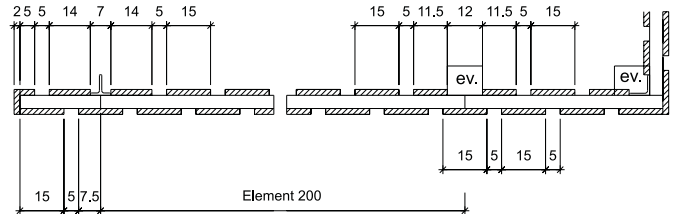

Sichtschutzwand horizontal

- Bausatz lose geliefert, bestehend aus:
- Winkelstahlpfosten 5 / 5 / 0,5 cm feuerverzinkt, gebohrt, Lochabstand 10 cm
- horizontale Latten rhombusförmig 20°, gehobelt aus Latten 8,0 / 4,5 cm, Fertigmasse 7,4 (6,0) / 4,0 cm, Latten an den Enden gebohrt, inkl. Schrauben
- Europäische Lärche von CH/DE, natur, splintfrei; achtung: Latten können sich winden
- Mass- und Spezialanfertigung möglich
- **Lieferfrist 4 Wochen**



Grundelement mit 2 Winkelstahlpfosten

Artikelnr.	Masse	Pfostenlänge	Preis/Stk.
7611097350805	B198 x H150 cm	200 cm	808.00
7611097350812	B198 x H180 cm	220 cm	976.00
7611097350829	B198 x H200 cm	250 cm	1'062.00

Erweiterungselement mit 2 Winkelstahlpfosten, seitlich gebohrt

Artikelnr.	Masse	Pfostenlänge	Preis/Stk.
7611097350874	B198 x H150 cm	200 cm	808.00
7611097350881	B198 x H180 cm	220 cm	976.00
7611097350898	B198 x H200 cm	250 cm	1'062.00

Latte zu Sichtschutzwand horizontal

- Europäische Lärche von CH/DE
- **Lieferfrist 3 Wochen**

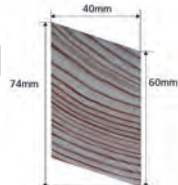

Artikelnr.	Masse	Preis/Stk.
7611097359525	6/4 x L198 cm	34.00

Flachrundschrabe rostfrei inkl. Mutter

- **Lieferfrist 1 Woche**

Artikelnr.	Masse	Preis/Stk.
7611097600207	M6 x 5,5 cm	1.20



Anfang- / Endpfosten

- Winkelstahl, gebohrt
- feuerverzinkt
- **Lieferfrist 4 Wochen**



Artikelnr.	Masse	Preis/Stk.
7611097160909	5/5/0,5 x L200 cm	121.00
7611097160916	5/5/0,5 x L220 cm	137.00
7611097160923	5/5/0,5 x L250 cm	153.00

Zwischenpfosten

- zwei Winkelstahlpfosten, gebohrt, verschraubt
- feuerverzinkt
- **Lieferfrist 4 Wochen**



Artikelnr.	Masse	Preis/Stk.
7611097160749	10/5/0,5 x L200 cm	242.00
7611097160756	10/5/0,5 x L220 cm	274.00
7611097160763	10/5/0,5 x L250 cm	306.00

Sichtschutzwände und Zubehör Profi

Pfosten zu Sichtschutzwand

- Pfosten aus Metall feuerverzinkt
- Pfosten aus Europäische Lärche von CH/DE, sägeroh, gekappt, braun druckimprägniert
- **Lieferfrist 1 Woche** / Lärchenkantpfosten ca. 4 Wochen

T-Stahlpfosten

Artikelnr.	Masse	Wandhöhe	Preis/Stk.
7611097160602	7/7/0,8 × L200 cm	140-160 cm	157.00
7611097160626	7/7/0,8 × L220 cm	170-180 cm	171.00
7611097160640	7/7/0,8 × L240 cm	190-200 cm	189.00

Winkelstahlpfosten

Artikelnr.	Masse	Wandhöhe	Preis/Stk.
7611097161609	7/7/0,8 × L200 cm	140-160 cm	157.00
7611097161623	7/7/0,8 × L220 cm	170-180 cm	171.00
7611097161647	7/7/0,8 × L240 cm	190-200 cm	189.00

Lärchenkantpfosten

Artikelnr.	Masse	Wandhöhe	Preis/Stk.
7611097723005	10/12 × L200 cm	150 cm	73.05
7611097723500	10/12 × L225 cm	175 cm	76.25
7611097723906	10/12 × L240 cm	190 cm	84.70
7611097724002	10/12 × L250 cm	200 cm	85.75



Sichtschutzwand-Türe

- starker Rahmen in Vierkantholz oder Metall; Verkleidung nach Wahl Sichtschutzwand
- verzinkte Beschläge und Langbänder, verstellbare Kloben, Schloss mit Schlüssel oder Zylinder-Ausschnitt / bei Metallrahmen Einsteckschloss; sehr robuste Ausführung
- Lichtbreite 80-120 cm, Angabe der Verkleidung, andere Abmessung möglich, grünlich impr. möglich
- **Lieferfrist ca. 4 Wochen**

Artikelnr.	Breite	Wandhöhe	Ausführung	Preis/Stk.
7611097351000	80-120 cm	bis 150 cm	starker Rahmen in Vierkantholz	985.00
7611097351017	80-120 cm	151-175 cm	starker Rahmen in Vierkantholz	1'171.00
7611097351024	80-120 cm	176-200 cm	starker Rahmen in Vierkantholz	1'356.00
7611097352007	80-120 cm	bis 150 cm	Stahlrohrrahmen 60/40	1'873.00
7611097352014	80-120 cm	151-175 cm	Stahlrohrrahmen 60/40	2'024.00
7611097352021	80-120 cm	176-200 cm	Stahlrohrrahmen 60/40	2'174.00
7611097529041	Mehrpreis für Türe in Steigung			165.00



T-Stahlpfosten für Sichtschutz-Türe

- feuerverzinkt
- **Lieferfrist ca. 4 Wochen**

Artikelnr.	Masse	Türhöhe	Preis/Stk.
7611097160718	8,0/8,0/0,9 × L200 cm	bis 150 cm	205.00
7611097160725	8,0/8,0/0,9 × L225 cm	bis 175 cm	226.00
7611097160732	8,0/8,0/0,9 × L250 cm	bis 200 cm	248.00



Eichenpfosten für Sichtschutz-Türe

- Kopf gefast, ungespitzt
- Eiche von CH/DE, braun imprägniert im Vakuum-Druck-Verfahren, grünlich imprägniert möglich
- **fettgedruckte Artikel ab Lager**, falls nicht Lager Lieferfrist ca. 4 Wochen

Artikelnr.	Masse	Türhöhe	Preis/Stk.
7611097763001	12/12 × L200 cm	bis 150 cm	120.55
7611097763506	12/12 × L225 cm	bis 175 cm	145.85
7611097764008	12/12 × L250 cm	bis 200 cm	160.05



Lärmschutzwände und Zubehör

Lärmschutzwand Typ 28

- Wandelemente fertig vernagelt / verschraubt bestehend aus:
- Konstruktionsholz/Traversen in Europäische Lärche von CH/DE, vierkant, gehobelt
- Dachprofil in Europäische Lärche von CH/DE
- Palisaden in Tanne von CH/DE/EE, halbrund, zylindrisch gefräst, 7,0 cm breit
- Fichten-/Tannenbretter von CH 10 x 2 und 15 x 2 cm
- Isolation Isover PBA 40 mm (oder gleichwertiges) mit rostfreiem Schutzgewebe
- Gewicht ca. 28 kg/m²
- Pfosten siehe Ende dieses Kapitels
- braun imprägniert im Vakuum-Druck-Verfahren, auf Wunsch grünlich
- EMPA-geprüft (Prüfbericht Nr. 415892), Mass- und Spezialanfertigung möglich, **Lieferfrist 5 Wochen**

Artikelnr.	Masse	Bemerkung	Einheit	Preis
7611097370001	B200 x H100 cm	sägeroh	Stk	763.00
7611097370018	B200 x H100 cm	gehobelt	Stk	821.00
7611097370032	H100 cm	sägeroh	Lfm	430.00
7611097370049	H100 cm	gehobelt	Lfm	460.00
7611097370056	B200 x H150 cm	sägeroh	Stk	902.00
7611097370063	B200 x H150 cm	gehobelt	Stk	990.00
7611097370087	H150 cm	sägeroh	Lfm	513.00
7611097370094	H150 cm	gehobelt	Lfm	554.00
7611097370100	B200 x H175 cm	sägeroh	Stk	997.00
7611097370117	B200 x H175 cm	gehobelt	Stk	1'088.00
7611097370131	H175 cm	sägeroh	Lfm	559.00
7611097370148	H175 cm	gehobelt	Lfm	605.00
7611097370155	B200 x H200 cm	sägeroh	Stk	1'059.00
7611097370162	B200 x H200 cm	gehobelt	Stk	1'175.00
7611097370186	H200 cm	sägeroh	Lfm	600.00
7611097370193	H200 cm	gehobelt	Lfm	657.00

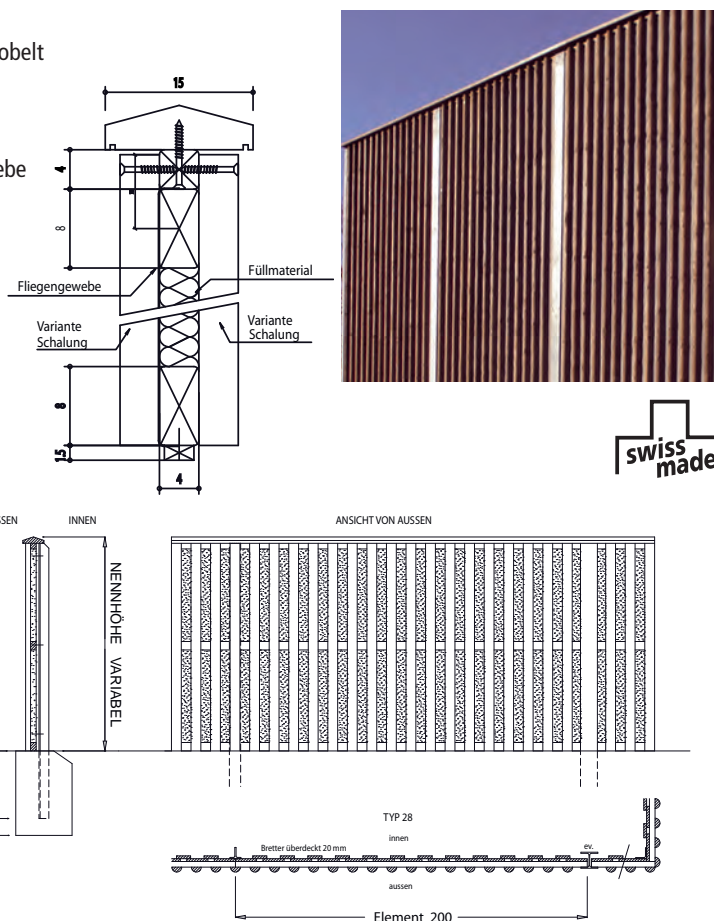

Lärmschutzwand Typ 34

- Wandelemente fertig vernagelt / verschraubt bestehend aus:
- Konstruktionsholz/Traversen in Europäische Lärche von CH/DE, vierkant, gehobelt
- Dachprofil in Europäische Lärche von CH/DE
- Palisaden in Tanne von CH/DE/EE, halbrund, zylindrisch gefräst, 7,0 cm breit
- Fichten-/Tannenbretter 15 x 2,4 cm
- Isolation Isover PBA 40 mm (oder gleichwertiges) mit rostfreiem Schutzgewebe
- Gewicht ca. 30 kg/m²
- Pfosten siehe Ende dieses Kapitels
- braun imprägniert im Vakuum-Druck-Verfahren, auf Wunsch grünlich
- EMPA-geprüft (Prüfbericht Nr. 452132)
- Mass- und Spezialanfertigung möglich
- **Lieferfrist 5 Wochen**

Artikelnr.	Masse	Bemerkung	Einheit	Preis
7611097370360	B200 x H150 cm	sägeroh	Stk	926.00
7611097370391	B200 x H150 cm	gehobelt	Stk	997.00
7611097370308	H150 cm	sägeroh	Lfm	530.00
7611097370339	H150 cm	gehobelt	Lfm	566.00
7611097370377	B200 x H175 cm	sägeroh	Stk	1'031.00
7611097370407	B200 x H175 cm	gehobelt	Stk	1'113.00
7611097370315	H175 cm	sägeroh	Lfm	576.00
7611097370346	H175 cm	gehobelt	Lfm	616.00
7611097370384	B200 x H200 cm	sägeroh	Stk	1'089.00
7611097370414	B200 x H200 cm	gehobelt	Stk	1'182.00
7611097370322	H200 cm	sägeroh	Lfm	611.00
7611097370353	H200 cm	gehobelt	Lfm	657.00

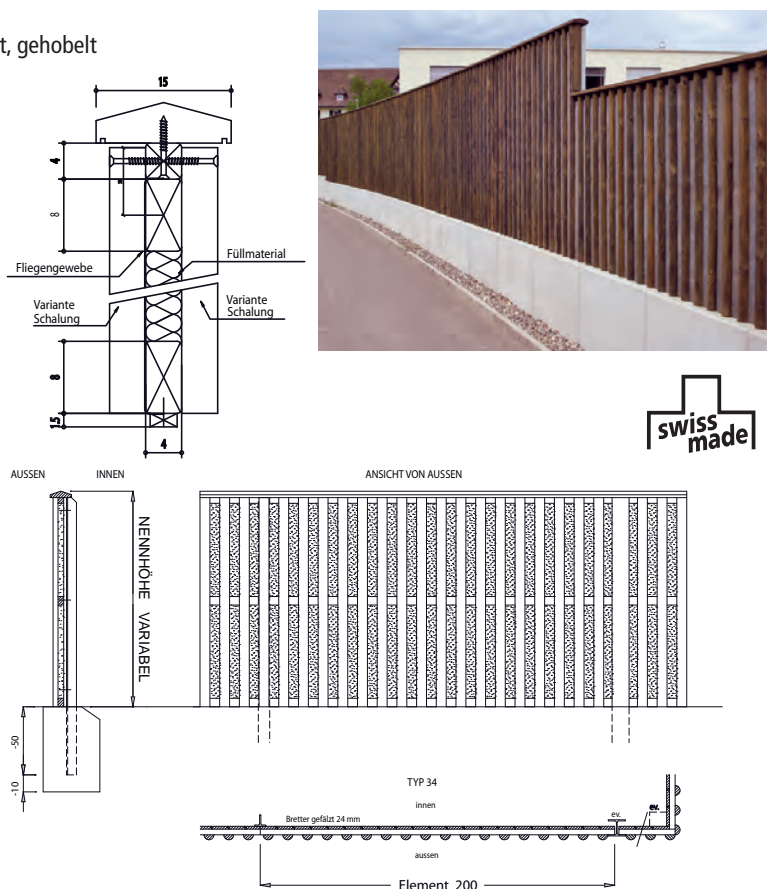

Lärmschutzwände und Zubehör

	Norm Bewertung	Typ 34	Norm Bewertung	Typ28
Schallabsorption				
Empa-Prüfbericht		Nr. 452132.8		Nr. 415892.2
Schallabsorptionsgrad α_w	EN ISO 11654:1997	0.80	EN ISO 11654:1994	0.75
Schallabsorptionsklasse	EN ISO 11654:1997	B		
Einzahl-Angabe der Schallabsorption DL_α	EN 1793-1-2012	8.3	RLS 90 /ZTV-Lsw88	8.0
Kategorie der Schallabsorptionseigenschaften	EN 1793-1-2012	A3		
Bewertung	VDI 3755:2015-01	Höchst absorbierend	RLS 90 /ZTV-Lsw88	Hoch absorbierend
Luftschalldämmung				
Empa-Prüfbericht		Nr. 452132.9		Nr. 415892.1
Rw (C; Ctr)	EN ISO 717-1	34 (-1; -4) dB	EN ISO 717-1	28 (-2; -5) dB
Einzahl-Angabe der Luftschalldämmung DL_R	EN 1793-2 (8/2018)	30 dB		
Gruppe der Luftschalldämmung	EN 1793-1+2	B3		

Lärmschutzwand Varianten

- Preise für Spezialhöhen auf Anfrage
- Verlaufsrichtung bei Diagonal- und Fischgratverkleidungen angeben
- Fichte bzw. Lärche von CH/DE
- **Lieferfrist ca. 5 Wochen**

Artikelnr.	Beschreibung	Bemerkung	Mehrpreis/m2
7611097370209	Lärmschutzwand-Variante, Aussenseite mit Staketen aus Tannenholz 60/26 mm, braun druckimprägniert	Aussenseite	23.25
7611097370216	Lärmschutzwand-Variante, Aussenseite mit Staketen aus Europäischem Lärchenholz 60/26mm, braun druckimprägniert	Aussenseite	53.80
7611097370223	Lärmschutzwand-Variante, Aussenseite diagonal verkleidet	Aussenseite	38.20
7611097370230	Lärmschutzwand-Variante, Aussenseite Fischgrat verkleidet	Aussenseite	68.80
7611097370247	Lärmschutzwand-Variante, braun druckimprägniert, Innenseite mit Überdeckung aus Europäischem Lärchenholz	Innenseite Typ 28	27.95
7611097370445	Lärmschutzwand-Variante, braun druckimprägniert, Innenseite Europäische Lärchenbretter gehobelt, gefälzt	Innenseite Typ 34	27.95
7611097370278	Lärmschutzwand-Variante, Innenseite diagonal verkleidet	Innenseite	61.15
7611097370285	Lärmschutzwand-Variante, Innenseite mit Muster Fischgrat	Innenseite	83.35
7611097370292	Lärmschutzwand-Variante, Aussen- und Innenseite mit rostfreien Schrauben verschraubt	Aussen-/Innenseite	68.05

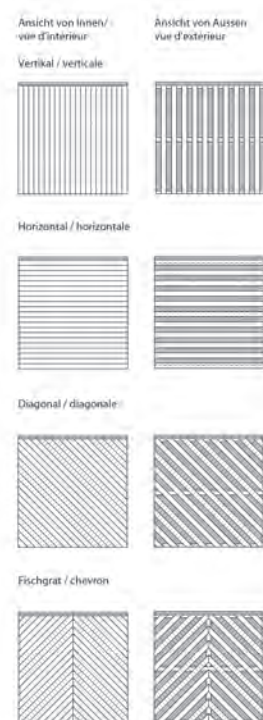

Lärmschutzwand Privato

- Wandelemente (ohne Montage) fertig vernagelt/verschraubt bestehend aus:
- Latten 2,5 x 5,5 cm, Rahmenhölzer 4,5 x 7,0 cm
- schwarzes Polyethylen-Netz, Füllung mit Steinwolle 3,0 cm
- Rückwand aus Profiltäfelung 2,5 x 14,5 cm
- Geprüft nach EN1793-2: Luftschalldämmung DLR = 25 dB (Klasse B3)
- Schallabsorption A3 (nicht geprüft)
- Kiefer von IT/AT, grünlich imprägniert
- **Lieferfrist ca. 5 Wochen**

Artikelnr.	Masse	Preis/Stk.
8005938182813	B200 x H130 cm	539.00
8005938182783	B200 x H180 cm	915.00



Lärmschutzwände und Zubehör

Dachprofil in Lärchenholz

- Dachprofil 150 / 50 mm für Lärm- oder Sichtschutzwände
- inkl. Vierkantleiste 40 / 40 mm zur unsichtbaren Verschraubung
- gehobelt
- Europäische Lärche von CH/DE, braun druckimprägniert
- **Lieferfrist 5 Wochen**



Artikelnr.	Masse	Preis/Lfm.
7611097389003	15/5 cm	66.10

Pfosten für Lärmschutzwand

- Eichenkantpfosten von CH/DE, braun imprägniert im Vakuum-Druck-Verfahren
- Metallpfosten feuerverzinkt
- **fettgedruckte Artikel ab Lager**, falls nicht Lager Lieferfrist ca. 5 Wochen

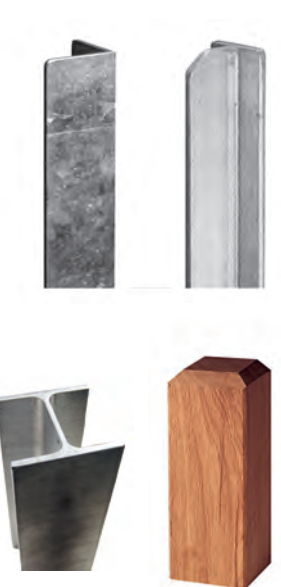

Artikelnr.	Wandhöhe	Ausführung	Pfostenlänge	Preis/Stk.
7611097160701	100 cm	T-Stahlpfosten	8,0/8,0/0,9 × L150 cm	161.00
7611097179994	100 cm	Winkel-Stahlpfosten	8,0/8,0/0,8 × L150 cm	161.00
7611097180013	100 cm	HEA-100 Breitflanschträger	L150 cm	215.00
7611097 762004	100 cm	Eichenkantpfosten braun ungespitzt	12/12 × L150 cm	94.70
7611097 160718	150 cm	T-Stahlpfosten	8,0/8,0/0,9 × L200 cm	205.00
7611097 179987	150 cm	Winkel-Stahlpfosten	8,0/8,0/0,8 × L200 cm	205.00
7611097180020	150 cm	HEA-100-Breitflanschträger	L200 cm	276.00
7611097 763001	150 cm	Eichenkantpfosten braun ungespitzt	12/12 × L200 cm	120.55
7611097 160725	175 cm	T-Stahlpfosten	8,0/8,0/0,9 × L225 cm	226.00
7611097 179970	175 cm	Winkel-Stahlpfosten	8,0/8,0/0,8 × L225 cm	226.00
7611097180037	175 cm	HEA-100-Breitflanschträger	L225 cm	307.00
7611097 763506	175 cm	Eichenkantpfosten braun ungespitzt	12/12 × L225 cm	145.85
7611097 160732	200 cm	T-Stahlpfosten	8,0/8,0/0,9 × L250 cm	248.00
7611097 179963	200 cm	Winkel-Stahlpfosten	8,0/8,0/0,8 × L250 cm	248.00
7611097180044	200 cm	HEA-100-Breitflanschträger	L250 cm	337.00
7611097 764008	200 cm	Eichenkantpfosten braun ungespitzt	12/12 × L250 cm	160.05

Türe zu Lärmschutzwand

- starker Rahmen in Vierkantholz
- Verkleidung nach Wahl 28 / 34
- verzinkte Beschläge und Langbänder
- verstellbare Kloben
- Schloss mit Zifferschlüssel oder Zylinder-Ausschnitt
- CH/DE
- **Lieferfrist ca. 5 Wochen**



Ansicht von innen

Artikelnr.	Typ	Breite	Höhe	Preis/Stk.
7611097361009	28 / 34	80-120 cm	150 cm	3'171.00
7611097361016	28 / 34	80-120 cm	175 cm	3'363.00
7611097361023	28 / 34	80-120 cm	200 cm	3'556.00

Pfosten für Lärmschutzwand-Türe

- aus Metall feuerverzinkt
- **Lieferfrist ca. 1 Woche**

Artikelnr.	Masse	Wandhöhe	Preis/Stk.
7611097161715	9,0/9,0/1,0/200 cm	150 cm	245.00
7611097161722	9,0/9,0/1,0/225 cm	175 cm	269.00
7611097161739	9,0/9,0/1,0/250 cm	200 cm	294.00



Massive Sichtschutzwände

Sichtschutz Country

- unbehandelte Schwarten mit Bast- und Rindenresten
- Stärke 18 mm, beidseitig montiert
- Sichtseite mit Edelstahlschrauben verschraubt
- Europäische Lärche von IT/AT, natur, unbehandelt



Lieferfrist 1 Woche

Artikelnr.	Masse	Preis/Stk.
8005938 703926	B 179 x H 179 cm	249.00
8005938 703902	B 89 x H 179 cm	146.00

Lieferfrist ca. 4-5 Wochen

Artikelnr.	Masse	Preis/Stk.
8005938 703919	B 119 x H 179 cm	179.00

Sichtschutzwand Garbino

- Rahmen ca. 7 x 4,5 cm, Bretter 2,4 x 11,5 cm, massiver Sichtschutz
- mit Edelstahlschrauben verschraubt
- Pfosten siehe Kapitel Beschläge/Vierkantpfosten/Farben
- Lärche, gebürstet, natur
- **Lieferfrist 1 Woche**

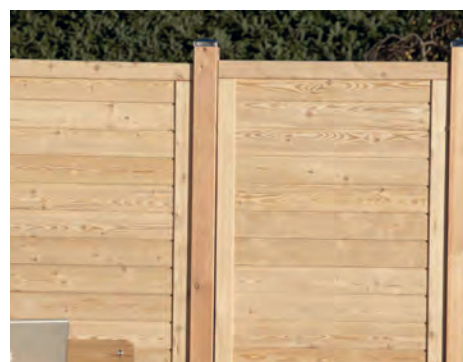

Artikelnr.	Masse	Preis/Stk.
8005938 178861*	B 179 x H 178cm	598.00
8005938 178854*	B 119 x H 178cm	469.00
8005938 178847*	B 89 x H 178cm	409.00
8005938 178830*	B 89 x H 90/178cm	435.00

Sichtschutz Variant

- Leisten ca. 2,0 x 5,5 cm; Bretter 2,5 x 11,5 cm
- Europäische Lärche von IT/AT, gebürstet, natur oder vorvergraut
- Pfosten siehe Kapitel Beschläge/Vierkantpfosten/Farben
- massiver Sichtschutz
- **Lieferfrist 1 Woche**

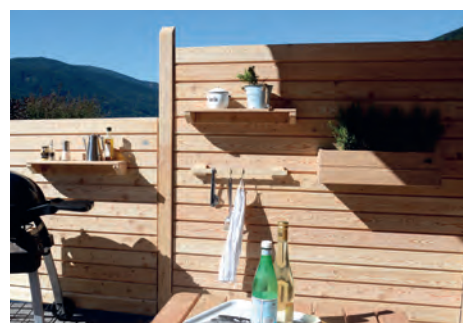

Artikelnr.	Masse	Farbe	Preis/Stk.
8005938 186484	B 179 x H 179 cm	natur	514.00
8005938 186477	B 119 x H 179 cm	natur	385.00
8005938 186453	B 89 x H 179 cm	natur	292.00
8005938 269804	B 179 x H 179 cm	vorvergraut	724.00

Konsole zu Sichtschutz Variant

- maximale Last 5 kg
- Europäische Lärche von IT/AT, gebürstet, natur
- **Lieferfrist 4-5 Wochen**



Artikelnr.	Masse	Preis/Stk.
8005938 186514	B 18,6 x H 9 x L 66 cm	103.00

Pflanzkasten zu Sichtschutz Variant

- maximale Last 18 kg
- Europäische Lärche von IT/AT, gebürstet, natur
- **Lieferfrist 4-5 Wochen**



Artikelnr.	Masse	Preis/Stk.
8005938 186507	B 18,6 x H 22 x L 66 cm	254.00

Massive Sichtschutzwände

Sichtschutzwand Lindos

- Rahmen 7,0 x 4,5 cm
- Lamellen 0,8 x 9,5 cm
- mit rostfreien Schrauben verschraubt
- Pfosten siehe Kapitel Beschläge/Vierkantpfosten/Farben
- Elementhalter siehe Kapitel Beschläge/Vierkantpfosten/Farben
- Europäische Lärche von IT/AT, natur, gebürstet, oder Kiefer von IT/AT/FI/SE, grünlich imprägniert
- **Lieferfrist 1 Woche**

Lärche, natur, gebürstet

Artikelnr.	Masse	Preis/Stk.
8005938 17882 ³ *	B178 x H178cm	386.00
8005938 17881 ⁶ *	B119 x H178cm	291.00
8005938 17880 ⁹ *	B 89 x H178cm	245.00



Kiefer, grünlich imprägniert

Artikelnr.	Masse	Preis/Stk.
8005938 35879 ⁹ *	B178 x H178cm	276.00
8005938 35878 ² *	B119 x H178cm	212.00
8005938 35877 ⁵ *	B 89 x H178cm	186.00



Rankblende Scala

- Bretter 2,0 x 9,3 cm
- mit Rankgitter
- Gitterleisten 2,0 x 7,3 cm
- mit Edelstahlschrauben verschraubt
- Pfosten siehe Kapitel Beschläge/Vierkantpfosten/Farben
- Europäische Lärche von IT/AT
- gebürstet, natur
- **Lieferfrist 1 Woche**

Artikelnr.	Masse	Ausführung	Preis/Stk.
8005938 70397 ¹	B179 x H179 cm		334.00
8005938 70395 ⁷	B 89 x H179 cm		238.00
8005938 70401 ⁵	B 89 x H89/179 cm	links	298.00
8005938 70399 ⁵	B 89 x H179/89 cm	rechts	298.00

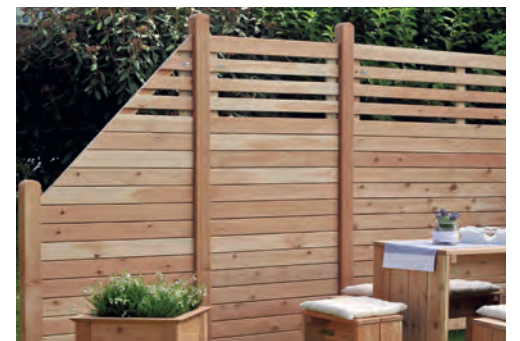

Edelstahlschiene zur oberen Abdeckung

Artikelnr.	Masse	Preis/Stk.
8005938 70569 ²	L179 cm	49.50
8005938 70568 ⁵	L 89 cm	25.50



Sichtschutzwand Amrum

- Latten 3,5 x 5,5 cm oben abgeschrägt
- Traversen 3,5 x 5,5 cm
- von hinten verschraubt
- Pfosten siehe Kapitel Beschläge/Vierkantpfosten/Farben
- Europäische Lärche von PL
- natur, unbehandelt
- PEFC zertifiziert
- **Lieferfrist 1 Woche**

Artikelnr.	Masse	Preis/Stk.
7611097 90599 ⁹	B180 x H180 cm	269.00
7611097 90602 ⁶	B 90 x H180 cm	169.00
7611097 90579 ¹	B180 x H 90 cm	169.00



Türe ohne Beschläge

Artikelnr.	Masse	Preis/Stk.
7611097 90582 ¹	B100 x H180 cm	219.00

Massive Sichtschutzwände

Sichtschutzwand Baltrum

- Lamellen 1,8 x 6,8 cm
- Rahmen 2,8 x 6,8 cm
- von vorne sichtbar verschraubt
- Pfosten siehe Kapitel Beschläge/Vierkantpfosten/Farben
- Europäische Lärche von PL
- natur, unbehandelt
- **Lieferfrist 1 Woche**

Artikelnr.	Masse	Zertifizierung	Preis/Stk.
7611097906033	B180 x H180 cm	PEFC	219.00
7611097906088	B150 x H180 cm		215.00



Sichtschutz Ibiza

- Rahmen ca. 4,4 x 8,8 cm, glattgehobelt, verzapft
- Bretter ca. 1,8 x 12 cm, glattgehobelt
- Eckverbindungen verzapft und verschraubt
- Europäische Lärche von PL
- natur, unbehandelt
- massiver Sichtschutz
- **Lieferfrist 1 Woche**

Artikelnr.	Masse	Zertifizierung	Preis/Stk.
7611097905135	B180 x H180 cm	PEFC	279.00
7611097905029	B 90 x H180 cm	PEFC	189.00
7611097904343	B 90 x H180/90 cm		189.00



Sichtschutz Paros

- umlaufender Rahmen, horizontale Lamellen
- Lamellen 8,5 x 1,2 cm, Rahmen 6,8 x 3,8 cm
- Fichte von PL
- grünlich imprägniert
- **Lieferfrist 1 Woche**

Artikelnr.	Masse	Zertifizierung	Preis/Stk.
7611097906057	B180 x H180 cm	PEFC	219.00
7611097906316	B 90 x H180 cm		149.00



Dichtzaun Kreta

- horizontale Lamellen Rhombus 1,9 x 6,9 cm
- vertikale Konstruktionsleisten 1,9 x 6,9 cm
- von hinten verschraubt
- Europäische Lärche von PL
- natur, unbehandelt
- massiver Sichtschutz
- **Lieferfrist 1 Woche**

Artikelnr.	Masse	Zertifizierung	Preis/Stk.
7611097906255	B180 x H180 cm	PEFC	289.00
7611097906286	B 90 x H180 cm		189.00



Massive Sichtschutzwände

Lattenzaun Sonnentau

- Riegel 2,0 x 7,0 cm, gehobelt
- Latten 1,4 x 14 cm, gehobelt
- Kopfform gerundet,
- Latten wechselseitig aufgeschraubt
- Kiefer von PL
- grünlich imprägniert
- **Lieferfrist 1 Woche**

Artikelnr.	Masse	Zertifizierung		Preis/Stk.
7611097 904602	B180 x H180 cm	PEFC		129.00
7611097 904725	B 90 x H90/172 cm			98.00
7611097 904794	B180 x H160/180 cm	PEFC		138.00
7611097 904916	B 90 x H72/152 cm			91.00



Lattenzaun-Tore Sonnentau

- Riegel 1,9 x 6,8 cm, gehobelt
- Latten 1,4 x 14,5 cm, gehobelt
- Kopfform gerundet
- Latten wechselseitig aufgeschraubt
- ohne Beschläge, siehe Kapitel Beschläge/Vierkantpfosten/Farben
- Kiefer von PL
- grünlich imprägniert
- PEFC zertifiziert
- **Lieferfrist 1 Woche**

Artikelnr.	Masse		Preis/Stk.
7611097 904961	B100 x H180 cm		139.00
7611097 904862	B100 x H160/180 cm		149.00



Lattenzaun Lärche

- Riegel 2,8 x 8,8 cm, gehobelt
- Latten 1,8 x 12,0 cm, gehobelt
- Kopfform gerundet
- Latten wechselseitig aufgeschraubt
- Europ. Lärche von PL
- natur
- **Lieferfrist 1 Woche**

Artikelnr.	Masse	Zertifizierung	Preis/Stk.
7611097 904619	B180 x H180 cm	PEFC	225.00
7611097 904732	B 90 x H180/90 cm		143.00
7611097 904657	B 90 x H180 cm	PEFC	146.00



Sichtschutzwände

Sichtschutz Capri

- Rahmen und Mittelsteg ca. 4,4 x 8,8 cm; glattgehobelt
- Rahmen eingenetet; Bretter 1,8 x 12 cm mit Nut und Kamm
- Eckverbindungen verzapft und verschraubt
- Kiefer von PL grünlich imprägniert; massiver Sichtschutz, PEFC zertifiziert
- **Lieferfrist 1 Woche**

ohne Rankgitter

Artikelnr.	Masse		Preis/Stk.
7611097905111	B 180 x H180 cm		198.00
7611097905005	B 90 x H180 cm		148.00
7611097904305	B 90 x H180/90 cm		148.00







mit Rankgitter

Artikelnr.	Masse		Preis/Stk.
7611097905128	B 180 x H180 cm		208.00
7611097905012	B 90 x H180 cm		152.00
7611097904312	B 90 x H180/90 cm		152.00



Dichtzaun gerade Rhodos

- Rahmen ca. 4,4 x 4,4 cm, glattgehobelt
- Lamellen ca. 0,8 x 9,5 cm, geriffelt-gehobelt
- Lamellen mit Edelstahlschrauben verschraubt
- Kiefer von PL
- grünlich imprägniert
- **Lieferfrist 1 Woche**

Artikelnr.	Masse	Zertifizierung		Preis/Stk.
7611097900390	B 180 x H180 cm	PEFC		82.00
7611097900420	B 180 x H150 cm	PEFC		82.00
7611097901090	B 180 x H 90 cm	PEFC		68.00
7611097901595	B 150 x H180 cm	PEFC		82.00
7611097902004	B 100 x H180 cm	PEFC		67.00
7611097902103	B 90 x H90/180 cm			67.00
7611097901519	B 60 x H180/210 cm			74.00



Verschraubte Lamellen

Dichtzaun gerade KEA grau

- Rahmen ca. 4,4 x 4,4 cm, glattgehobelt
- Lamellen ca. 0,8 x 9,5 cm, geriffelt-gehobelt, mit Edelstahlschrauben verschraubt
- Kiefer von PL
- grau imprägniert
- **Lieferfrist 1 Woche**

Artikelnr.	Masse	Zertifizierung	Preis/Stk.
7611097900437	B 180 x H180 cm	PEFC	135.00
7611097902028	B 90 x H180 cm		115.00
7611097902110	B 90 x H90/180 cm		111.00



Sichtschutzwände

Bogen-Dichtzaun Korfu

- Rahmen ca. 4,4 x 4,4 cm, glattgehobelt
- Lamellen ca. 0,8 x 9,5 cm, geriffelt-gehobelt
- mit Edelstahlschrauben verschraubt
- Kiefer von PL
- grünlich imprägniert
- **Lieferfrist 1 Woche**

Artikelnr.	Masse	Zertifizierung	Preis/Stk.
7611097901236	B180 x H160/180 cm		95.00
7611097901397	B180 x H160/180 cm	PEFC 	125.00



Bogen-Rankzaun San Remo



- Rahmen ca. 4,4 x 4,4 cm, glattgehobelt
- Lamellen ca. 0,8 x 9,5 cm, geriffelt-gehobelt
- Lamellen mit Edelstahlschrauben verschraubt
- Leimholzbogen an der Oberkante
- Kiefer von PL
- grünlich imprägniert
- **Lieferfrist 1 Woche**

Artikelnr.	Masse	Zertifizierung	Preis/Stk.
7611097902301	B180 x H160/180 cm	PEFC 	129.00
7611097902202	B180 x H160/140 cm	PEFC 	129.00
7611097902400	B 90 x H140/160 cm		87.00
7611097902516	B 90 x H120/140 cm		87.00



Dichtzaun diagonal Korsika

- Rahmen ca. 4,4 x 4,4 cm, glattgehobelt
- Lamellen ca. 0,8 x 9,5 cm, geriffelt-gehobelt
- Lamellen mit Edelstahlschrauben verschraubt
- Kiefer von PL
- grünlich imprägniert
- PEFC zertifiziert
- **Lieferfrist 1 Woche**

Artikelnr.	Masse	Preis/Stk.
7611097900703	B180 x H180 cm 	114.00
7611097900581*	B180 x H 90 cm 	58.00



Dichtzaun-Tor

- Rahmen ca. 4,5 x 7,0 cm, glattgehobelt
- Lamellen ca. 0,8 x 9,5 cm. geriffelt-gehobelt
- Lamellen mit Edelstahlschrauben verschraubt; ohne Beschläge
- Kiefer von PL, grünlich imprägniert
- PEFC zertifiziert
- **Lieferfrist 1 Woche**

Artikelnr.	Masse		Preis/Stk.
7611097 901151	B100 x H180 cm		179.00



Ornamentzaun Teneriffa

- Rahmen ca. 4,2 x 6,5 cm, glattgehobelt, verzapft, abgerundete Kanten
- Lamellen ca. 0,8 x 9,5 cm, profiliert
- Lamellen mit Edelstahlschrauben verschraubt
- Kiefer von PL, grünlich imprägniert
- **Lieferfrist 1 Woche**

Artikelnr.	Masse	Zertifizierung		Preis/Stk.
7611097 903308	B180 x H180 cm	PEFC		146.00
7611097 903513	B 90 x H90/180 cm			128.00
7611097 903711	B180 x H160/180 cm			183.00



Tor Teneriffa

- Rahmen ca. 4,2 x 6,5 cm, glattgehobelt, verzapft
- abgerundete Kanten
- Lamellen ca. 0,8 x 9,5 cm, profiliert
- Lamellen mit Edelstahlschrauben verschraubt
- ohne Beschläge, siehe Kapitel Beschläge/Vierkantpfosten/Farben
- Kiefer von PL, grünlich imprägniert
- **Lieferfrist 1 Woche**

Artikelnr.	Masse		Preis/Stk.
7611097 903100	B 90 x H180 cm		115.00



Lamellenzaun Mallorca

- an den Ecken verzapfter Rahmen
- Lamellen auf ca. 0,5 x 6,0 cm geschnitten
- 2-fache Flechtung
- Kiefer von PL, grünlich imprägniert
- **Lieferfrist 1 Woche**

Artikelnr.	Masse	Rahmen	Zertifizierung	Preis/Stk.
7611097 909508	B180 x H180 cm	2,1 x 5,4 cm	PEFC	39.00
7611097 909621	B180 x H150 cm	2,1 x 5,4 cm	PEFC	35.00
7611097 909706	B100 x H180 cm	2,1 x 5,4 cm	PEFC	31.00
7611097 909904	B180 x H180 cm	3,4 x 5,4 cm	PEFC	55.00
7611097 909829	B100 x H180 cm	3,4 x 5,4 cm	PEFC	47.00
7611097 909201	B180 x H150 cm	3,4 x 5,4 cm	PEFC	56.00
7611097 909102	B180 x H120 cm	3,4 x 5,4 cm	PEFC	54.00



Weid-/Bambus-/Haselnusswände

Weidenzaun Sylt

- seitlicher Rahmen ca. 3,0 × 4,8 cm
- geflochten
- gesotten
- Weide von PL, natur, braun
- **Lieferfrist 1 Woche**

Artikelnr.	Masse	Preis/Stk.
7611097 906996	B180 × H180 cm	117.00
7611097 906989	B 90 × H180 cm	73.00



Weidenzaun Usedom

- umlaufender Rahmen ca. 3,5 × 4,8 cm
- geflochten
- gesotten
- Weide von PL, natur, braun
- **Lieferfrist 1 Woche**

Artikelnr.	Masse	Preis/Stk.
7611097 906972	B180 × H180 cm	161.00
7611097 906965	B 90 × H180 cm	96.00



Paravent

- umlaufender Rahmen ca. 3,0 × 4,8 cm
- vier Zaunfelder mit Scharnieren verbunden
- geflochten
- gesotten
- Weide von PL, natur, braun
- **Lieferfrist 1 Woche**

Artikelnr.	Masse	Preis/Stk.
7611097 906958	B240 × H160 cm	214.00



Beetumrandung

- mit drei Bodenstäben
- geflochten
- gesotten
- Weide von PL, natur, braun
- **Lieferfrist 1 Woche**

Artikelnr.	Masse	Preis/Stk.
7611097 906941	B100 × H20/40 cm	17.50



Haselnusszaun Rügen

- Haselruten Ø 1–3 cm
- Seitenruten Ø 3–4 cm
- geflochten
- Haselnuss von PL, natur, unbehandelt
- **Lieferfrist 1 Woche**

Artikelnr.	Masse	Preis/Stk.
7611097 906576	B120 × H120 cm	69.00
7611097 906583	B120 × H140 cm	79.00
7611097 906590	B120 × H180 cm	91.00



Weid-/Bambus-/Haselnusswände

Sichtschutz Bambus

- Zaunfeld aus Bambus Ø 5,5–7,0 cm
- Pfosten 7,5/7,5 × L 230 cm, galvanisiert
- Pfostenverkleidung und Abdeckschiene aus Edelstahl
- Bambus von CN, natur, unbehandelt, **Lieferfrist 1 Woche**



Artikelnr.	Ausführung	Masse	Preis/Stk.
7611097905890	Komplettwand	B150 × H180 cm	948.00
7611097905937	Komplettwand	B 90 × H180 cm	775.00
7611097905906	Anfangswand	B150 × H180 cm	948.00
7611097905944	Anfangswand	B 90 × H180 cm	775.00
7611097905913	Anschlusswand	B150 × H180 cm	743.00
7611097905951	Anschlusswand	B 90 × H180 cm	572.00
7611097905920	Abschlusswand	B150 × H180 cm	743.00
7611097905968	Abschlusswand	B 90 × H180 cm	572.00



Pfostenverkleidung und Abdeckschiene aus Edelstahl

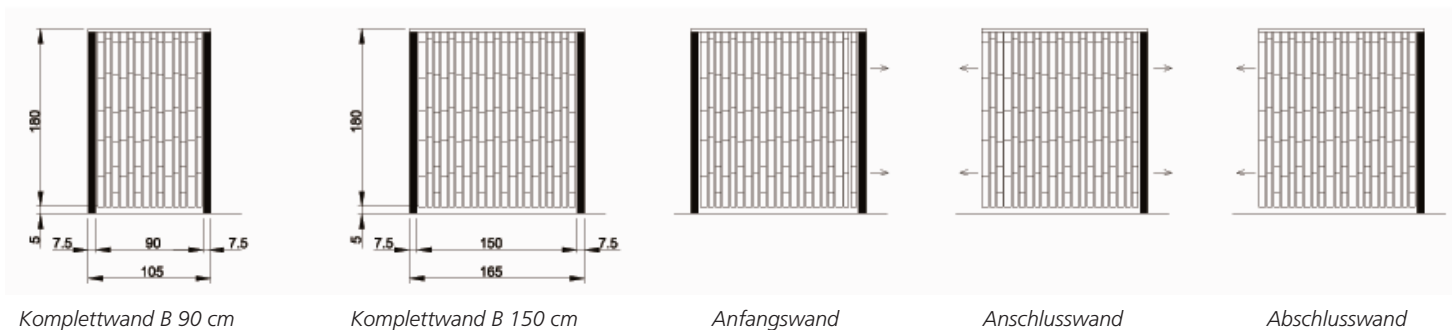

Rankgitter

Holz-Scherengitter

- Lamellen 1,0 × 1,7 cm, an den Kreuzpunkten mit Alu-Nieten zusammengefügt
- Fichte von PL, unbehandelt
- PEFC zertifiziert
- **Lieferfrist 1 Woche**

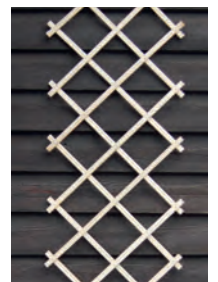

Artikelnr.	Masse	Preis/Stk.
7611097919545*	B 50 × H180 cm	26.00
7611097919644*	B100 × H200 cm	39.00

Kunststoff-Scherengitter

- glatte Oberfläche, witterungsbeständig, lichteht, grün
- **Lieferfrist 1 Woche**

Artikelnr.	Masse	Preis/Stk.
7611097816028*	B30 × H180 cm	12.75
7611097816127*	B60 × H180 cm	21.40
7611097816226*	B90 × H180 cm	30.80



Rankgitter

Rankgitter

- Rahmen ca. 4,5 x 4,5 cm, verzapft und gehobelt
- Leisten ca. 0,8 x 3,0 cm, gehobelt
- Rautenmass ca. 12 x 12 cm
- mit verzinkten Klammern geheftet
- Kiefer von PL, grünlich imprägniert
- **Lieferfrist 1 Woche**



Artikelnr.	Masse	Zertifizierung	Preis/Stk.
7611097 911099	B180 x H160/180 cm	PEFC	98.00
7611097 910702	B 90 x H157/180 cm		73.00
7611097 910405	B180 x H180 cm	PEFC	79.00
7611097 910801	B100 x H180 cm	PEFC	62.00
7611097 910290	B 60 x H180 cm	PEFC	48.00
7611097 911006	B 60 x H180/210 cm		56.00

Rankgitter Quadro

- Leisten ca. 1,2 x 2,8 cm, gehobelt, gefast
- Kiefer von PL, grünlich imprägniert
- **Lieferfrist 1 Woche**

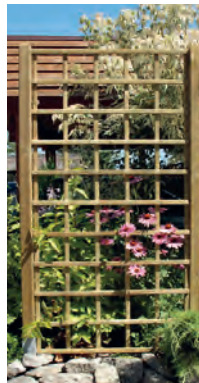

Artikelnr.	Masse	Preis/Stk.
7611097 910542	B 55 x H180 cm	56.00

Rankgitter ohne Rahmen

- Leisten ca. 1,5 x 3,0 cm, gehobelt
- mit verzinkten Klammern geheftet
- Kiefer von PL, grünlich imprägniert
- PEFC zertifiziert
- **Lieferfrist 1 Woche**



Artikelnr.	Masse	Preis/Stk.
7611097 910528	B 60 x H180 cm	21.00

Rankgitter in Lärche

- Leisten ca. 1,5 x 3,0 cm, gehobelt
- Europäische Lärche von PL, natur, unbehandelt
- **Lieferfrist 1 Woche**



Linearform, Leistenabstand 5 cm

Artikelnr.	Masse	Preis/Stk.
7611097 910344	B67 x H180 cm	46.00

Trapezform, Leistenabstand 5-20 cm

Artikelnr.	Masse	Preis/Stk.
7611097 910450	B60 x H150 cm	19.50

Rechteckform, Leistenabstand 13 cm, PEFC zertifiziert

Artikelnr.	Masse	Preis/Stk.
7611097 910221	B99 x H180 cm	49.00
7611097 910122	B67 x H180 cm	36.00
7611097 910023	B35 x H180 cm	22.00



Linearform



Trapezform



Rechteckform

Bretter/Dielen aus Fichte

- Längsseiten leicht gefast, Fichte von CH (LSH Lignum-30-0179), braun imprägniert im Vakuum-Druck-Verfahren
- **fettgedruckte Artikel ab Lager**, falls nicht Lager Lieferfrist ca. 3 Wochen

Artikelnr.	Masse	Ausführung	Einheit	Preis
7611097 389126	B11 × D2,6 × L500 cm	gehobelt	Stk	46.40
7611097389102	B11 × D2,6 cm	gehobelt	Lfm	14.10
7611097389119	B13 × D2,6 cm	gehobelt	Lfm	16.40



Bodendiele Kiefer

- Längsseiten leicht gefast, Kiefer von IT/AT, grünlich imprägniert im Vakuum-Druck-Verfahren, **Lieferfrist 1 Woche**

Artikelnr.	Masse	Ausführung	Preis/Stk.
8005938 418929	11,5/2,5 × L420 cm	sauber gehobelt	39.50
8005938 359062	11,5/2,5 × L420 cm	zweiseitig genutet	38.50

Kiefer grünlich imprägniert

- einseitig geriffelt, einseitig Anti-Slip-Nutung
- Kiefer von PL, grünlich imprägniert im Vakuum-Druck-Verfahren, **Lieferfrist 1 Woche**

Artikelnr.	Masse	Ausführung	Preis/Stk.
7611097 933138	14,2 × 2,5 × 250 cm	einseitig geriffelt, einseitig Anti-Slip-Nutung	13.50

Kiefer grünlich imprägniert, mit Konnektornut

beidseitig genutet, mit Konnektornut



Terrassenclip

- Abstand 7 mm, Befestigung über Konnektornut, inkl. rostfreier Schraube 5 x 50mm, schwarz beschichtet, fünf unsichtbare Verschraubung, **Lieferfrist ca. 1 Woche**

Artikelnr.	Preis/Stk.
8005938 357808	1.80



Bodendiele Lärche

- Längsseiten leicht gefast, Lärche, natur, unbehandelt oder braun imprägniert im Vakuum-Druck-Verfahren, **Lieferfrist 1 Woche**

Europäische Lärche von CH/DE, braun imprägniert

Artikelnr.	Masse	Ausführung	Preis/Stk.
7611097 389133	11/2,6 × L500 cm	sauber gehobelt	67.85



Lärche braun imprägniert

Europäische Lärche von CH/DE, natur, splintfrei

Artikelnr.	Masse	Ausführung	Preis/Stk.
7611097 389140	11/2,6 × L500 cm	sauber gehobelt	71.45



Lärche natur, splintfrei

Europäische Lärche von IT/AT, natur, mit Konnektornut

Artikelnr.	Masse	Ausführung	Preis/Stk.
8005938 178571	14,0/2,5 × L500 cm	gerillt, genutet	66.00
8005938 178601	14,0/2,5 × L500 cm	gebürstet	76.00



Lärche natur mit Konnektornut



Schwellen

- sägeroh, grob gekappt; Kiefer von PL, grünlich imprägniert oder Eiche von CH/DE, natur

Kiefer, grünlich imprägniert, Lieferfrist 1 Woche

Artikelnr.	Masse	Zertifizierung	Preis/Stk.
7611097 930632	15 × 25 × 60 cm		36.00
7611097 930724	15 × 25 × 100 cm	PEFC	44.00
7611097 930847	15 × 25 × 125 cm		55.00
7611097 930946	15 × 25 × 250 cm		99.00

Eiche, natur, Lieferfrist 2 Wochen

Artikelnr.	Masse	Preis/Stk.
7611097930120	12 × 10 × 100 cm	32.15
7611097930526	15 × 25 × 80 cm	73.65
7611097930823	15 × 25 × 125 cm	108.40
7611097930922	15 × 25 × 250 cm	191.45
7611097090046	Aufpreis beidseitiger Winkelschnitt	10.00



Eiche natur mit Winkelschnitt

Sockelbretter

- Fichte von CH (LSH Lignum-30-0179), braun imprägniert im Vakuum-Druck-Verfahren
- z.T. eine Kante nicht vollständig (zum Eingraben)
- **fettgedruckte Artikel ab Lager**, falls nicht Lager Lieferfrist ca. 3 Wochen

Artikelnr.	Masse	Ausführung	Einheit	Preis.
7611097380024	B15 × D3 × L500 cm	sägeroh	Stk	44.05
7611097380109	B20 × D3 × L500 cm	sägeroh	Stk	59.25
7611097380208	B25 × D3 × L500 cm	sägeroh	Stk	74.75
7611097380307	B30 × D3 × L500 cm	sägeroh	Stk	90.10
7611097380048	B15 × D3 cm	sägeroh	Lfm	10.45
7611097380147	B20 × D3 cm	sägeroh	Lfm	13.85
7611097380246	B25 × D3 cm	sägeroh	Lfm	17.35
7611097380345	B30 × D3 cm	sägeroh	Lfm	20.70
7611097380000	B15 × D3 × L500 cm	gehobelt	Stk	71.85
7611097380703	B15 × D3 cm	gehobelt	Lfm	17.00



Sichtschutzbretter

- Sichthöhe gefälzt und Nut und Kamm 13,5 cm
- Fichte von CH (LSH Lignum-30-0179), braun imprägniert im Vakuum-Druck-Verfahren
- **fettgedruckte Artikel ab Lager**, falls nicht Lager Lieferfrist ca. 3 Wochen

Artikelnr.	Masse	Ausführung	Bemerkung	Einheit	Preis
7611097359754	B10 × D2 × L500 cm	sägeroh	nicht gefälzt	Stk	22.35
7611097359952	B15 × D2 × L500 cm	sägeroh	nicht gefälzt	Stk	33.50
7611097359709	B10 × D2 cm	sägeroh	nicht gefälzt	Lfm	4.95
7611097359907	B15 × D2 cm	sägeroh	nicht gefälzt	Lfm	7.30
7611097359600	B10 × D2 cm	gehobelt	nicht gefälzt	Lfm	6.85
7611097359808	B15 × D2 cm	gehobelt	nicht gefälzt	Lfm	10.10
7611097359921	B15 × D2,4 cm	gehobelt	gefälzt	Lfm	12.40
7611097359914	B15 × D2,4 cm	sägeroh	gefälzt	Lfm	9.60
7611097359549	B9,0 × D2,6 cm	gehobelt	rhombusförmig	Lfm	15.30
7611097359204	B15 × D2,4 cm	gehobelt	Nut und Kamm	Lfm	12.80
7611097358900	B15 × D2,4 cm	sägeroh	Nut und Kamm	Lfm	10.10



nicht gefälzt



gefälzt



Rhombus



mit Nut und Kamm

Sichtschutzbretter in Lärche

- andere Abmessung möglich
- Europäische Lärche von CH/DE/IT/AT, natur
- **fettgedruckte Artikel ab Lager**, falls nicht Lager Lieferfrist ca. 3 Wochen

Artikelnr.	Masse	Ausführung	Einheit	Preis
7611097933008	B11,5 × D2 × L400 cm	gebürstet	Stk	38.00
7611097359563	B15,0 × D2,0 cm	sägeroh, bis Länge 195 cm	Lfm	10.20
7611097359532	B9,0 × D2,6 cm	gehobelt, rhombusförmig	Lfm	18.65

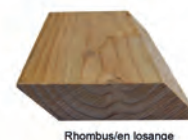

Rhombus/en losange

Bretter

- geriffelt, gehobelt oder sägeroh, beidseitig gekappt
- Kiefer von PL, grünlich imprägniert oder Fichte von CH (LSH Lignum-30-0179), braun imprägniert
- **Lieferfrist 1 Woche**

gehobelt, Kiefer, grünlich imprägniert

Artikelnr.	Masse	Zertifizierung	Preis/Stk.
7611097932032	9,0 × 2,0 × 250 cm	PEFC	12.10
7611097932131	13,0 × 2,0 × 250 cm		16.50
7611097933039	14,0 × 2,6 × 250 cm		16.50
7611097932230	19,0 × 2,0 × 250 cm		22.80

geriffelt, Kiefer, grünlich imprägniert

Artikelnr.	Masse	Preis/Stk.
7611097938232	13,0 × 2,0 × 250 cm	16.50
7611097933503	12,0 × 2,8 × 400 cm	24.60
7611097938331	19,0 × 2,0 × 250 cm	22.60



sägeroh, Fichte, braun imprägniert

Artikelnr.	Masse	Preis/Stk.
7611097002605	20,0 × 2,4 × 250 cm	28.35

1-seitig geriffelt, 1-seitig glattgehobelt, Kiefer, grünlich imprägniert

Artikelnr.	Masse	Zertifizierung	Preis/Stk.
7611097933398	14,4 × 2,7 × 300 cm	PEFC	20.10

Bodendielen/Konstruktionshölzer/Bretter

Konstruktionshölzer

– gehobelt, Längskanten gefast, hochwertige Qualität, Kiefer von IT/AT, grünlich imprägniert im Vakuum-Druck-Verfahren, **Lieferfrist 1 Woche**

Artikelnr.	Masse	Preis/Stk.
8005938 41901 8	4,5 × 9,5 × 420 cm	56.00
8005938 65047 3	7,0 × 7,0 × 300 cm	48.00
8005938 65048 0	7,0 × 7,0 × 400 cm	63.00
8005938 65054 1	9,0 × 9,0 × 300 cm	62.00
8005938 65055 8	9,0 × 9,0 × 400 cm	82.00



Konstruktionshölzer

– beidseitig gekappt, sägeroh oder gehobelt, Kiefer von PL, grünlich imprägniert im Vakuum-Druck-Verfahren, **Lieferfrist 1 Woche**

gehobelt

Artikelnr.	Masse	Zertifizierung	Preis/Stk.
7611097 93102 8	4,4 × 2,0 × 250 cm	PEFC	3.90
7611097 93123 3	4,5 × 4,5 × 250 cm	PEFC	13.10
7611097 93502 6	7,5 × 5,5 × 250 cm	PEFC	17.00
7611097 93772 3	7,0 × 7,0 × 250 cm	PEFC	23.00
7611097 93113 4	8,0 × 3,0 × 250 cm		14.00
7611097 93703 7	11,5 × 7,5 × 250 cm		29.00



sägeroh, PEFC zertifiziert

Artikelnr.	Masse	Preis/Stk.
7611097 93007 6	4,8 × 2,4 × 250 cm	4.20

Unterkonstruktion Lärche

– gehobelt, Längskanten gefast, Europäische Lärche von CH/DE, braun imprägniert im Vakuum-Druck-Verfahren, **Lieferfrist 1 Woche**

Artikelnr.	Masse	Preis/Stk.
7611097 38892 1	4,0 × 8,0 × 400 cm	43.00



Holzfliesen

– geriffelt-gehobelt, rutschfeste Oberfläche, Fliesen genagelt, **Lieferfrist 1 Woche**

Kiefer von PL, grünlich imprägniert im Vakuum-Druck-Verfahren

Artikelnr.	Masse	Preis/Stk.
7611097 98130 6	50 × 50 × 3,2 cm	8.20
7611097 98120 7	100 × 100 × 3,8 cm	33.50



Europäische Lärche natur von PL, PEFC zertifiziert

Artikelnr.	Masse	Preis/Stk.
7611097 98309 6	50 × 50 × 3,2 cm	8.90



von links nach rechts: Lärche 50 cm, Kiefer 100 cm, Kiefer 50 cm

Handlaufbrett

– gehobelt, 2 Längskanten abgerundet, Fichte von CH (LSH Lignum-30-0179), braun imprägniert im Vakuum-Druck-Verfahren, **Lieferfrist ca. 2 Wochen**



Artikelnr.	Masse	Preis/Lfm.
7611097 38903 4	B15 × D3,6 cm	56.70



Distanzklötzli für Handlaufbrett

– Distanzklötzli für Handlaufbrett auf Holzpfosten, Fichte von CH/DE/EE, braun imprägniert im Vakuum-Druck-Verfahren, **Lieferfrist ca. 2 Wochen**



Artikelnr.	Masse	Preis/Stk.
7611097 38901 0	ø5,5 × H4,4 cm	6.70

Handlauf Profil F

– gehobelt, profiliert, Esche von CH (LSH Lignum-30-0179), braun imprägniert im Vakuum-Druck-Verfahren; **Lieferfrist ca. 2 Wochen**

Artikelnr.	Masse	Preis/Lfm.
7611097 38902 7	B4,5 × H6,0 cm	70.80



Handlaufstütze

– Stahl blau verzinkt, Ausladung verstellbar, zum Aufschrauben, **fettgedruckte Artikel ab Lager**, falls nicht Lager **Lieferfrist ca. 2 Wochen**

Artikelnr.	Preis/Stk.
7611097 38904 1	36.00



Blumenkasten

- aus Vierkanthölzer 6 x 4 oder 7 x 7 cm, vier- oder sechseckig, mit Bretterboden, mit Pflanzfolie ausgekleidet, lange Lebensdauer
- Europäische Lärche von CH/DE, braun imprägniert im Vakuum-Druck-Verfahren oder natur, Massanfertigung möglich, Lieferfrist 1-2 Wochen

natur, Lattenprofil 6 x 4 cm

Artikelnr.	Masse	Preis/Stk.
7611097955024	B50 x H30 x L50 cm 	327.00

braun imprägniert, Lattenprofil 6 x 4 cm

Artikelnr.	Masse	Preis/Stk.
7611097955000	B50 x H30 x L50 cm	345.00



natur, Lattenprofil 7 x 7 cm

Artikelnr.	Masse	Preis/Stk.
7611097955123	B50 x H35 x L50 cm 	352.00
7611097955222	B60 x H35 x L60 cm 	428.00
7611097955321	B60 x H42 x L60 cm 	454.00
7611097955420	B60 x H42 x L90 cm 	519.00
7611097955529	B90 x H42 x L90 cm 	559.00
7611097955628	B60 x H42 x L120 cm 	585.00
7611097955727	B120 x H42 x L120 cm 	693.00
7611097955826	Ø120 x H35 cm 	581.00
7611097955925	Ø120 x H42 cm 	634.00
7611097956021	Ø180 x H42 cm 	738.00

braun imprägniert, Lattenprofil 7 x 7 cm

Artikelnr.	Masse	Preis/Stk.
7611097955109	B50 x H35 x L50 cm 	369.00
7611097955208	B60 x H35 x L60 cm 	446.00
7611097002773	B60 x H42 x L60 cm 	476.00
7611097002780	B60 x H42 x L90 cm 	544.00
7611097955505	B90 x H42 x L90 cm 	585.00
7611097002797	B60 x H42 x L120 cm 	608.00
7611097955703	B120 x H42 x L120 cm 	729.00
7611097955802	Ø120 x H35 cm 	611.00
7611097955901	Ø120 x H42 cm 	665.00
7611097956007	Ø180 x H42 cm 	780.00



- aus Vierkanthölzer 5 x 6 cm, mit Bretterboden, mit Pflanzfolie ausgekleidet, Sibirische Lärche von RU, natur, Lieferfrist 1 Woche

Artikelnr.	Masse	Preis/Stk.
7611097956229	B90 x H42 cm x L60	424.00

Blumenkasten Calla

- Bretter 2 cm, Rahmenhölzer 4,5 x 4,5 cm, gehobelt, Kanten gefast, fertig montiert mit Stoffeinsatz
- Europäische Lärche von PL, natur, unbehandelt, Lieferfrist 1 Woche

Artikelnr.	Masse	Zertifizierung	Preis/Stk.
7611097950227	B35 x H40 x L35 cm		69.00
7611097950234	B45 x H55 x L45 cm		102.50
7611097950166	B45 x H70 x L55 cm	PEFC	137.00



Blumenkasten Sirmione

- gehobelt, Kanten gefast, fertig montiert mit Boden, inkl. schwarzem Kunststoffeinsatz und Untersatz, Kiefer von IT/AT, grünl. druckimp., Lieferfrist 1 Woche

Artikelnr.	Masse	Preis/Stk.
8005938359109*	B23 x H21 x L46 cm	79.00
8005938359116*	B23 x H21 x L66 cm	97.00
8005938359123*	B23 x H21 x L86 cm	119.00



Blumenkasten Dahlia

- aus Kanthölzer 3,5 x 5,5 cm, gehobelt, Kanten gefast, fertig montiert mit Boden, inkl. Stoffeinsatz
- Europ. Lärche von PL, natur, unbehandelt, Lieferfrist 1 Woche

Artikelnr.	Masse	Preis/Stk.
7611097950258	B50 x H31 x L 90 cm	128.00
7611097950265	B50 x H31 x L120 cm	153.00



Blumenrankkasten

- Bausatz inkl. Rankgitter diagonal, Fichte/Kiefer von PL, grünlich druckimprägniert
- PEFC zertifiziert, **Lieferfrist 1 Woche**

Artikelnr.	Masse	Preis/Stk.
7611097 951835	B40 × H140 × L90 cm	98.00



Multiroller 240

- aus verzinktem Stahlblech 4 mm
- mit 4 Doppel-Gummiräder, 2 Räder mit Stopper
- Tragkraft bis 240 kg, **Lieferfrist 1 Woche**



Artikelnr.	Masse	Preis/Stk.
7611097 620014	Ø36 cm	149.00

Multiroller Vario

- aus verzinktem Stahlblech 4 mm
- mit 4 Doppel-Gummiräder, 2 Räder mit Stopper
- Tragkraft bis 240 kg, **Lieferfrist 1 Woche**



Artikelnr.	Masse	Preis/Stk.
7611097 620021	Ø36 cm	198.00

Hochbeet

- Bausatz: Bretter 10 x 2,6 cm, Kanthölzer 7 x 7 cm, gehobelt
- Spax rostfrei, inkl. Noppenmatte und Wühlmausgitter
- Europäische Lärche von CH/DE, natur, unbehandelt oder Fichte von CH, braun imprägniert im Vakuum-Druck-Verfahren, lange Lebensdauer, Massanfertigung möglich



Lärche natur, Lieferfrist 1 Woche

Artikelnr.	Masse	Preis/Stk.
7611097 956977	B107 × H60 × L123 cm	549.00
7611097 956939	B107 × H80 × L123 cm	632.00
7611097 956984	B125 × H80 × L250 cm	901.00



Fichte braun imprägniert, Lieferfrist 1 Woche

Artikelnr.	Masse	Preis/Stk.
7611097 956991	B125 × H80 × L250 cm	738.00

Abdeckrand zu Hochbeet

- Bretter 100/26 mm gehobelt, lange Lebensdauer, andere Abmessungen möglich
- Fichte CH (LSH Lignum-30-0179), Europäische Lärche CH/DE, **Lieferfrist ca. 2-3 Wochen**



Artikelnr.	Masse	Behandlung	Masse	Preis/Stk.
7611097 956960	Fichte	braun imprägniert	L250 × B125 cm	73.20
7611097 956946	Lärche	natur	L123 × B107 cm	66.10
7611097 956953	Lärche	natur	L250 × B125 cm	92.80

Hochbeet für Balkone und Terrassen Lärche

- Bausatz: Bretter 12 x 2 cm, Pfosten 7 x 4 cm, für 3 Pflanzbehälter (nicht im Lieferumfang inbegriffen)
- Europäische Lärche von PL, natur, unbehandelt
- **Lieferfrist 1 Woche**

Artikelnr.	Masse	Preis/Stk.
7611097 981542	B37 × H80 × L100 cm	215.00



Pflanzbehälter

Artikelnr.	Masse	Preis/Stk.
7611097 981528	B32 × H36 × L32 cm	13.00



Hochbeet schmal

- Bausatz: vorgefertigte Wandelemente, mit Abdeckrand
- Europäische Lärche von PL, natur, unbehandelt, **Lieferfrist 1 Woche**

Artikelnr.	Masse	Preis/Stk.
7611097 981924	B45 × H80 × L125 cm	238.00



Hochbeet Svenja

- Bausatz mit Folie und Schraubensatz
- Bretter 16 x 80 mm, gehobelt
- Lärche von PL, natur
- **Lieferfrist 1 Woche**



Artikelnr.	Masse	Preis/Stk.
7611097 981931	B45 x H80 x L125 cm	149.00



Hochbeet Sennes

- Bretter unbehandelt inkl. Folie
- Europäische Lärche von IT/AT, natur, unbehandelt
- **Lieferfrist 1 Woche**



Artikelnr.	Masse	Preis/Stk.
8005938 178175 *	B62 x H82 x L124 cm	347.00
8005938 178182 *	B62 x H82 x L184 cm	399.00



Hochbeet Fanes

- Bretter unbehandelt
- inkl. Folie und verzinktem Netzdraht mit sechseckigen Maschen
- mit Abdeckrand
- Europäische Lärche von IT/AT, natur, unbehandelt
- **Lieferfrist 1 Woche**



Artikelnr.	Masse	Preis/Stk.
8005938 178199 *	B89 x H86,5 x L198 cm	759.00



Pergola aus Kastanienholz

- Knüppelholz (z.T. krumm), geschält, ungespitzt
- 4 Pfosten Ø 18-20 cm, 2,5 m lang
- 2 Pfetten Ø 16-18 cm, 3,0 m lang
- 9 Sparren Ø 10-12 cm, 3,0 m (für 3 x 3 m) bzw. 4,0 m (für 3 x 4 m) lang
- Kastanie von FR
- **Lieferfrist 1 Woche (3x4 m), 5 Wochen (3x3 m)**

Artikelnr.	Masse	Preis/Stk.
7611097 959619	B300 x L400 cm	1'179.00
7611097 959626	B300 x L300 cm	998.00



Foto: Pergola mit spezieller Abmessung

Arkadenpergola mit Bogen

- Bausatz
- 4 Pfosten 7 x 7 x 210 cm
- 2 Leimholzbögen 7 x 4 x 160 cm
- 5 Reiter 7 x 4 x 62 cm
- 2 Rankgitter 40 x 160 cm
- Durchgangsbreite 114 cm
- Kiefer von PL, grünlich druckimprägniert
- PEFC zertifiziert
- **Lieferfrist 1 Woche**

Artikelnr.	Masse	Preis/Stk.
7611097 959718	B160 x H220 x T62 cm	235.00



Einzelpergola

- Bausatz, ohne Beschläge und Bodenbefestigung
- 3 Pfosten 9 x 9 x 210 cm
- 2 Sattelbalken 9 x 9 x 225 cm
- 9 Reiter 7 x 9 x 50 cm
- 4 Streben 7 x 9 x 42 cm
- Kiefer von PL, grünlich druckimprägniert, PEFC zertifiziert
- **Lieferfrist 1 Woche**



Artikelnr.	Masse	Preis/Stk.
7611097959725	B450 x H210 x T50 cm	345.00

Komposter

- aus Streckmetall, 4-teilig
- verzinkt
- **Lieferfrist 1 Woche**



Durchwurfsieb zu Komposter

Artikelnr.	Masse	Preis/Stk.
4013514915117	B100 x H80 x L100 cm	119.00

Artikelnr.	Masse	Preis/Stk.
4013514912703	B60 x H100 cm	45.00

Roll-Komposter

- geschweisstes Gitter
- Maschenweite 50 x 50 mm
- Draht verzinkt
- **Lieferfrist 1 Woche**

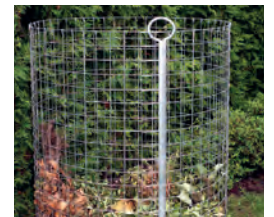

Artikelnr.	Masse	Preis/Stk.
4013514925147	Ø80 x H100 cm	64.00

Komposter stabil

- 4 Pfosten 9 x 9 x 100 cm mit Ausfräsung
- 32 Bretter 2 x 10 x 98 cm einzel entfernbar
- 4 Abdeckbretter 3,5 x 10 x 113 cm inkl. 8 rostfreien Schrauben
- 4 Metallbügel inkl. Ringschrauben zur Fixierung unten
- Europäische Lärche von CH/DE, natur, splintfrei oder Fichte von CH (LSH Lignum-30-0179), braun imprägniert im Vakuum-Druck-Verfahren
- Massanfertigung möglich
- **Lieferfrist 2 Wochen**



Lärche natur

Artikelnr.	Masse	Preis/Stk.
7611097980101	B113 x H100 x L113 cm	870.00

Fichte, braun imprägniert

Artikelnr.	Masse	Preis/Stk.
7611097980118	B113 x H100 x L113 cm	768.00

Erweiterung zu Komposter stabil

- 2 Pfosten 9 x 9 x 100 cm mit zweiseitiger Ausfräsung und Nut für Tannenbretter
- 16 Bretter 2 x 10 x 98 cm
- 9 Trennbretter 2 x 10 x 98 cm
- 2 Abdeckbretter 3,5 x 10 cm inkl. 4 rostfreien Schrauben
- 4 Metallbügel inkl. Ringschrauben zur Fixierung
- Europäische Lärche von CH/DE, natur, splintfrei oder Fichte von CH (LSH Lignum-30-0179), braun imprägniert im Vakuum-Druck-Verfahren
- Massanfertigung möglich
- **Lieferfrist 2 Wochen**



Lärche natur

Artikelnr.	Masse	Preis/Stk.
7611097980125	B113 x H100 x L105 cm	612.00

Fichte, braun imprägniert

Artikelnr.	Masse	Preis/Stk.
7611097980132	B113 x H100 x L105 cm	533.00

Komposter

- Bretter sägeroh 16 mm
- einfaches Stecksystem
- Kiefer von PL, grünlich-braun druckimprägniert
- **Lieferfrist 1 Woche**



Artikelnr.	Masse	Preis/Stk.
7611097980019*	B90 x H60 x T90 cm	38.50

Fahnenstange inklusive Zubehör

- Fahnenstange in Holz oder Aluminium
- Fahnenstangenhalter in feuerverzinktem Stahl, für Erd- oder Wandmontage
- Masse, Preise, Lieferfrist auf Anfrage



Sitzbank

- elegante, geschwungene Sitzbank, fertig montiert
- Konstruktion Stahl feuerverzinkt, Holzlatten gehobelt
- andere Holzarten und Abmessungen auf Anfrage
- **Lieferfrist 1 Woche**



Fichte von CH, grünlich druckimprägniert



Artikelnr.	Masse	Preis/Stk.
7611097959015	B150 cm	819.00
7611097959022	B180 cm	849.00

Europäische Lärche natur von CH/DE/IT/AT

Artikelnr.	Masse	Preis/Stk.
7611097959039	B150 cm	916.00
7611097959046	B180 cm	965.00



Hollywoodschaukel

- Bausatz, sehr stabile Konstruktion, Standhölzer 7,0 x 7,0 x 209,5 cm
- Kettenaufhängung mit Karabinerhaken
- Fichte von EE, grünlich druckimprägniert
- **Lieferfrist 1 Woche**

Artikelnr.	Masse	Preis/Stk.
7611097959589	B194 x H198 x T161 cm	459.00



Gartenmöbel aus Halbrundhölzern

- Lehne 18 x 200 cm
- Fichte von CH, grünlich oder braun imprägniert im Vakuum-Druck-Verfahren
- **Lieferfrist 3-4 Wochen**



Holzbank ohne Lehne, grünlich imprägniert

Artikelnr.	Masse	Preis/Stk.
7611097959206	B35 x H42 x L200 cm	655.00

Holzbank ohne Lehne, braun imprägniert

Artikelnr.	Masse	Preis/Stk.
7611097959008	B35 x H42 x L200 cm	655.00



Holzbank mit Lehne, grünlich imprägniert

Artikelnr.	Masse	Preis/Stk.
7611097959107	B35 x H85 x L200 cm	857.00

Holzbank mit Lehne, braun imprägniert

Artikelnr.	Masse	Preis/Stk.
7611097959602	B35 x H85 x L200 cm	857.00



Tisch, grünlich imprägniert

Artikelnr.	Masse	Preis/Stk.
7611097959411	B75 x H75 x L200 cm	1'148.00

Tisch, braun imprägniert

Artikelnr.	Masse	Preis/Stk.
7611097959404	B75 x H75 x L200 cm	1'148.00

Sitzgarnitur

- formschöne, massive Holzgarnitur, mit Edelstahlschrauben verschraubt
- zerlegt geliefert, Sitzfläche zweiteilig, Tischplatte 4,5 cm stark
- Kiefer von PL, grünlich imprägniert
- robuste Ausführung
- **Lieferfrist 1 Woche**

Tisch

Artikelnr.	Masse	Preis/Stk.
7611097959329	B140 x H80 x T78 cm	289.00

Stuhl

Artikelnr.	Masse	Preis/Stk.
7611097959114	B55 x H88 x T40 cm	139.00

Bank, PEFC zertifiziert

Artikelnr.	Masse	Preis/Stk.
7611097959213	B170 x H88 x T40 cm	249.00



Sitzgarnitur Sirmione

- formschöne, massive Holzgarnitur
- Tischplatte und Sitzbretter 3,5 cm stark
- zerlegt geliefert
- Europäische Lärche von IT/AT, natur
- hochwertige und edle Ausführung

Tisch, Lieferfrist 1 Woche

Artikelnr.	Masse	Preis/Stk.
8005938178106	B178 × H75 × T78 cm	679.00



Bank mit Lehne, Lieferfrist 1 Woche

Artikelnr.	Masse	Preis/Stk.
8005938178120	B178 × H82 × T54 cm	559.00

Stuhl, Lieferfrist ca. 4 Wochen

Artikelnr.	Masse	Preis/Stk.
8005938178137	B48 × H82 × T52 cm	429.00

Bank ohne Lehne, Lieferfrist ca. 4 Wochen

Artikelnr.	Masse	Preis/Stk.
8005938178113	B178 × H44 × T47 cm	439.00

Sitzkissen beige, Lieferfrist 1 Woche

Artikelnr.	Masse	Preis/Stk.
8005938617094	B178 × H5 × T42 cm	135.00

Picknicktisch

- Bausatz, massive Ausführung; Tisch- und Sitzfläche 3,5 cm stark
- Kiefer von PL, grünlich druckimprägniert
- Lieferfrist 1 Woche

Artikelnr.	Masse	Preis/Stk.
7611097959534	B180 × H70 × T160 cm	279.00



Picknicktisch Lärche

- massive Ausführung, zerlegt geliefert
- Bretter 38mm
- Lärche von PL, natur
- Lieferfrist 1 Woche

Artikelnr.	Masse	Preis/Stk.
7611097959541	B178 × H70 cm × T150	339.00



Picknicktisch massiv Lärche

- Tischplatte und Sitzbretter 3,5 cm stark
- zerlegt geliefert
- Europäische Lärche von IT/AT, natur
- hochwertige und edle Ausführung

Lieferfrist 1 Woche

Artikelnr.	Masse	Preis/Stk.
8005938709935	B178 × H44/74 × T153 cm	995.00



für Personen mit Beeinträchtigung, Lieferfrist ca. 4 Wochen

Artikelnr.	Masse	Preis/Stk.
8005938178144	B210 × H44/74 × T153 cm	1'043.00



Spielgeräte und Zubehör

Sandkasten Felix

- geliefert als Bund zur Selbstmontage; mit umlaufender Sitzfläche, gehobelt
- ohne Bodenbretter, ohne Deckel
- Kiefer von PL, grünlich druckimprägniert, **Lieferfrist 1 Woche**

Artikelnr.	Masse	Zertifizierung	Preis/Stk.
7611097940297	B120 × H25 × L120 cm		65.00
7611097940310	B150 × H25 × L150 cm		79.00
7611097942192	B160 × H32 × L160 cm	PEFC	129.00
7611097940327	B180 × H30 × L180 cm		195.00



Sandkasten Lana

- Bausatz mit 2 Sitzbrettern, Kanthölzer 70 x 70 mm, gehobelt, Bretter 26 mm, gehobelt
- Europäische Lärche von CH/DE, natur, unbehandelt
- Massanfertigung möglich; **Lieferfrist 1 Woche**

Artikelnr.	Masse	Preis/Stk.
7611097940723	B150 × H32 × L150 cm	365.00
7611097940709	B150 × H32 × L200 cm	396.00
7611097940716	B200 × H32 × L200 cm	428.00



Sandkasten 6-eckig

- Bausatz
- Europ. Lärche von PL, natur
- **Lieferfrist 1 Woche**



Artikelnr.	Masse	Preis/Stk.
7611097940754	Ø155/174 × H30 cm	149.00

Sandkasten Selma

- Bausatz
- mit 6 Sitzbrettern
- Bretter 30 mm stark, geriffelt und gefast
- Europäische Lärche von PL, natur, unbehandelt
- **Lieferfrist 1 Woche**



Artikelnr.	Masse	Preis/Stk.
7611097940693	Ø230 × H30 cm	219.00

Sandkasten Emilia

- Fichte von EE, grünlich imprägniert
- Durchmesser Rundhölzer 7,0 cm
- **Lieferfrist 1 Woche**



Artikelnr.	Masse	Preis/Stk.
7611097940235*	B180 × L180 × H27 cm	198.00

Abdeckplane sechseckig

- aus PE-Gewebefolie, Farbe blau
- mit elastischer Kordel
- **Lieferfrist 1 Woche**



Artikelnr.	Masse	Preis/Stk.
7611097940730	Ø230 cm	59.00

Sandkastenabdeckung

- aus grünem Polyäthylen
- an zwei Enden ein Rundholz Ø 4.5 cm aus Fichte von CH
- **Lieferfrist 1 Woche**



Artikelnr.	Masse	Preis/Stk.
7611097940082	B150 × L175 cm	99.00
7611097940068	B150 × L225 cm	127.00
7611097940099	B200 × L225 cm	144.00
7611097940075	Sondermass Preis/m ²	57.00

- **Netz ohne Rundholz, Lieferfrist 1 Woche**

Artikelnr.	Masse	Preis/Stk.
7611097939901	B150 × L175 cm	79.00
7611097939918	B150 × L225 cm	106.00
7611097939925	B200 × L225 cm	122.00

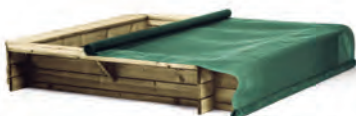

Abdeckplane

- aus PE-Gewebefolie, mit Ösen zur Befestigung
- Farbe blau-weiss; in der Mitte mit einem Loch
- **Lieferfrist 1 Woche**

Artikelnr.	Masse	Preis/Stk.
7611097940013*	B120 × L120 cm	29.00
7611097940020*	B150 × L150 cm	43.00



Schaukelgestelle

- Tannenrundhölzer ø 12 cm zylindrisch gefräst
- fertig bearbeitet für bauseitige Montage, inkl. 4 Schlüsselschrauben 12 x 180 mm, 2 Schlossschrauben 16 x 260 mm verzinkt und Unterlagsscheiben
- ohne Sitzli, ohne Schaukelaufhängungen
- grünlich imprägniert möglich, privater und öffentlicher Bereich
- Rundhölzer können Trockenrisse aufweisen
- Fichte von CH/DE/EE, braun imprägniert im Vakuum-Druck-Verfahren
- **Lieferfrist ca. 3 Wochen**



Artikelnr.	Masse	Bemerkung	Preis/Stk.
7611097800041	B230 x L250 x H250 cm	Schaukelgestell 1-sitzig	573.00
7611097800058	B230 x L350 x H250 cm	Schaukelgestell 2-sitzig	631.00

Schaukelgestelle massiv privat

- Tannenrundhölzer ø 12 cm, zylindrisch gefräst
- 1 Jochbalken und 4 Pfosten L350 cm (L290 cm bei Verwendung von Pfostenfuss)
- fertig bearbeitet für bauseitige Montage, ohne Bodenverankerung
- zwei Gummisitzli, 4 Schaukelschellen mit Schrauben
- grünlich imprägniert möglich, privater Bereich
- Rundhölzer können Trockenrisse aufweisen
- Fichte von CH/DE/EE, braun imprägniert im Vakuum-Druck-Verfahren
- **Lieferfrist ca. 3 Wochen**



Artikelnr.	Masse	Ausführung	Preis/Stk.
7611097800102	B230 x L350 x H250 cm	zweiseitig	802.00
7611097800119	B230 x L450 x H250 cm	zweiseitig mit seitl. Klettertaue, 5 Schaukelschellen mit Schrauben	966.00
7611097800126	B230 x L434 x H250 cm	zweiseitig mit seitl. Podest H150 cm für Rutschbahn, inkl. Rutschbahn, 6 Pfosten	1'836.00

Schaukelgestelle massiv öffentlich

- Tannenrundhölzer ø 12 cm, zylindrisch gefräst
- fertig bearbeitet für bauseitige Montage
- 1 Jochbalken und 4 Pfosten L350 cm (L290 cm bei Verwendung von Pfostenfuss)
- Gummischaukelsitze mit Kettenaufhängung, 4 Schaukelschellen mit Schrauben
- sehr robuste Schaukelaufhängung verzinkt, öffentlicher Bereich
- Rundhölzer können Trockenrisse aufweisen
- grünlich imprägniert möglich, Fichte von CH/DE/EE, braun imprägniert im Vakuum-Druck-Verfahren
- **Lieferfrist ca. 3 Wochen**



Artikelnr.	Masse	Ausführung	Preis/Stk.
7611097800133	B230 x L350 x H250 cm	zweiseitig	938.00
7611097800140	B230 x L450 x H250 cm	zweiseitig mit seitl. Klettertaue, 5 Schaukelschellen mit Schrauben	1'139.00
7611097800157	B230 x L534 x H250 cm	zweiseitig mit seitl. Podest H150 cm für Rutschbahn, ohne Rutschbahn, 6 Pfosten	1'697.00

Schaukelgestell mit Nestschaukel

- Tannenrundhölzer ø 14 cm, zylindrisch gefräst, Schaukelbalken ø 16 cm
- Nestschaukel ø 120 cm, robuste Ausführung
- fertig bearbeitet für bauseitige Montage
- Kardangelenke aus Edelstahl, inkl. Bodenanker zum Einbetonieren
- privater und öffentlicher Bereich
- Rundhölzer können Trockenrisse aufweisen
- grünlich imprägniert möglich, Fichte von CH/DE/EE, braun imprägniert im Vakuum-Druck-Verfahren
- **Lieferfrist ca. 3 Wochen**



Artikelnr.	Masse	Preis/Stk.
7611097800164	B205 x L400 x H230 cm	2'870.00

Spielgeräte und Zubehör

Spielsystem Mats

- Grundbausatz: Bausatz inkl. Schrauben
- Anbauschaukel: Bausatz inkl. Schrauben und 2 Schaukelsitzen
- Kletterwand: Bausatz inkl. Schrauben und Klettersteinen
- Brücke: Bausatz inkl. Schrauben
- Podesthöhe 120 cm
- ohne Rutschbahn
- Fichte von EE, braun imprägniert
- **Lieferfrist 1 Woche**

Artikelnr.	Masse		Preis/Stk.
7611097 941591	B120 × H314 × T120 cm	Grundbausatz	719.00
7611097 941607	B241 × H215 × T208 cm	Anbauschaukel	237.00
7611097 941614	B102 × H138 × T 11 cm	Kletterwand	179.00
7611097 941638	B235 × H 89 × T116 cm	Brücke	293.00
7611097 949016	B 45 × L 255 cm	Rutschbahn blau	145.00



Brücke zur Verbindung zweier Spieltürme

Spielanlage Jan

- Montageset; sehr stabile Konstruktion
- Rutschpodest und Leiter Höhe 150 cm
- inkl. 2 Kunststoffschaukelbretter und 1 Strickleiter, ohne Rutschbahn
- Schaukelbalken Ø 10 cm, Pfosten Ø 10,0 cm (Seiten abgesägt)
- CE-geprüft, geeignet für den privat-häuslichen Bereich
- Rundhölzer können Trockenrisse aufweisen
- Kiefer von PL, grünlich imprägniert
- **Lieferfrist 1 Woche**

Artikelnr.	Masse	Preis/Stk.
7611097 941270	B450 × H200 × T225 cm	469.00
7611097 949009	B 45 × H290 cm	169.00



Schaukel Mathias

- kompletter Bausatz
- inkl. Kunststoffschaukelbretter und Schaukelschellen
- Schaukelbalken Ø 10 cm, Pfosten Ø 8 cm
- geeignet für den privat-häuslichen Bereich
- Rundhölzer können Trockenrisse aufweisen
- Kiefer von PL, grünlich imprägniert
- **Lieferfrist 1 Woche**

Einzelschaukel, TÜV-geprüft, PEFC zertifiziert

Artikelnr.	Masse	Preis/Stk.
7611097 941058	B400 × H230 × T205 cm	219.00

Doppelschaukel, CE-geprüft

Artikelnr.	Masse	Preis/Stk.
7611097 941300	B320 × H196 × T230 cm	239.00



Doppelschaukel Ben

- Komplettbausatz inkl. Beschlägen, Schrauben und 2 Schaukelsitzen
- aus Vierkantpfosten 9 x 9 cm
- Lärche von PL, natur
- PEFC zertifiziert
- **Lieferfrist 1 Woche**



Artikelnr.	Masse	Preis/Stk.
7611097941324	B300 x H220 x T190 cm	457.00



Schaukel Felix 2

- Bausatz
- Vierkantpfosten 9 x 9 cm, Schaukelbalken 9 x 9 cm
- seitliche Leiter mit Podest H 149 cm, 5 Schaukelhaken, 2 Kunststoffschaukelbretter, 1 Strickleiter, ohne Bodenverankerung
- ohne Rutschbahn
- Kiefer von EE, grünlich imprägniert
- **Lieferfrist 1 Woche**

Artikelnr.	Masse	Preis/Stk.
7611097941676*	B364 x H230 x T200 cm	589.00
7611097949009	B 45 x L290 cm blau	169.00



Wippe mit Rundholzbalken massiv

- fertig bearbeitet für bauseitige Montage
- Rundholz Ø 18 cm, zylindrisch gefräst
- 2 Griffe CNS, Stahlstütze verzinkt mit Drehgelenk, 2 Stossdämpfer und Schrauben
- geeignet für den privaten und öffentlichen Bereich
- Fichte von CH/DE/EE, braun imprägniert im Vakuum-Druck-Verfahren
- **Lieferfrist 2 Wochen**



Artikelnr.	Masse	Preis/Stk.
7611097800096	B20 x H100 x L400 cm	998.00

Zubehör für Wippe



Metall-Handgriff aus rostfreiem Stahlrohr

Artikelnr.	Masse	Preis/Stk.
7611097940051	B19 x L10 x H18 cm	54.00



Stossdämpfer aus Gummi

Artikelnr.	Masse	Preis/Stk.
7611097940150	B15 x L8 x H15 cm	89.00



Scharnier mit Standfuss

Artikelnr.	Masse	Preis/Stk.
7611097940259	B43 x L108 x H17 cm	469.00

Spielgeräte und Zubehör

Wellenrutsche

- Kunststoff blau
- TÜV-geprüft
- geeignet für den privat-häuslichen Bereich
- **Lieferfrist 1 Woche**



Artikelnr.	Masse	Preis/Stk.
7611097 94900 ₉	B45 x L290 cm für Podest H150 cm	169.00
7611097 94901 ₆	B45 x L255 cm für Podest H120 cm	145.00

Leiter zu Wellenrutsche

- Metallgestell
- pulverbeschichtet blau-grün
- **Lieferfrist 1 Woche**



Artikelnr.	Masse	Preis/Stk.
7611097 94942 ₅	L306xB150xH196 cm	229.00
7611097 94941 ₅ *	L240xB120xH164 cm	197.00

Rutschbahnen

- hochwertiger Polyester, glasfaserversärkt, schlagfest
- mit hohem Einstieg
- geeignet für den privaten und öffentlichen Bereich
- **Lieferfrist 2 Wochen**



Artikelnr.	Masse	Preis/Stk.
7611097 94902 ₃	B48 x L460 cm für Podest H200 cm	2'199.00
7611097 94903 ₀	B48 x L380 cm für Podest H160 cm	1'829.00
7611097 94904 ₇	B48 x L480 cm für Podest H220 cm	2'299.00

Schaukelschelle mit Erdnagel

- gelb-/blauverzinkt
- zur Verankerung der Spielgeräte im Boden
- Erdnagel 40 cm lang
- **Lieferfrist 1 Woche**



Artikelnr.	Masse	Preis/Stk.
7611097 94913 ₉	Ø 8,0 cm	27.00
7611097 94914 ₆	Ø10,0 cm	29.50

Pfostenfuss

- 1 Paar wie abgebildet (2 Halbschalen für 1 Pfosten)
- für Rundhölzer Ø 12 und 14 cm
- Materialstärke 6 mm; verzinkt
- **Lieferfrist 1 Woche**



Artikelnr.	Masse	Preis/Stk.
7611097 16005 ₃	L96 cm	110.00

Spezialanker L-Form

- zum Einschlagen oder Einbetonieren der Spielgeräte
- Materialstärke 4 mm
- verzinkt
- **Lieferfrist 1 Woche**



Artikelnr.	Masse	Preis/Stk.
7611097 98715 ₅	B9,0 x L75 x T5,0 cm	45.00

Schaukelhaken Premium

- Nylon
- Gewindestange M12 x 160 mm
- feuerverzinkt
- geeignet für den privaten und öffentlichen Bereich
- **Lieferfrist 1 Woche**



Artikelnr.	Preis/Stk.
7611097 80909 ₉	29.50

Schaukelgelenk Duo

- Stahl verzinkt mit Nylonlager
- geeignet für Rundholz Ø 9-12 cm oder Kantholz 9 x 9 cm
- geeignet für den privaten Bereich
- **Lieferfrist 1 Woche**



Artikelnr.	Preis/Stk.
7611097 94945 ₀	39.00

Kardangelenk

- Edelstahl mit Nylonlager
- geeignet für Rundholz oder Kantholz
- Gewindestange M16 x 220 mm
- inkl. Sicherungskette und Schraube M12
- geeignet für den privaten und öffentlichen Bereich
- **Lieferfrist 1 Woche**



Artikelnr.	Preis/Stk.
7611097 80910 ₅	189.00

Schaukelaufhängung

- inkl. Karabinerhaken
- geeignet für diverse Spielgeräte
- geeignet für den privaten Bereich
- **Lieferfrist 1 Woche**



Artikelnr.	Masse	Preis/Stk.
7611097 94910 ₈	Ø10 cm	12.50
7611097 94920 ₇	Ø12 cm	17.50

Spielgeräte und Zubehör

Schaukelbalken Metall

- geeignet für Kantholz 9,0-12,5 cm
- für zwei Schaukelsitze, inkl. montierten Schaukelhaken
- TÜV-geprüft
- geeignet für den privaten und öffentlichen Bereich
- **Lieferfrist 1 Woche**



Artikelnr.	Masse	Preis/Stk.
7611097 940990	B300 × H37 × T45 cm	1'259.00

Bodenanker

- feuerverzinkt
- zum Einbetonieren
- Löcher Ø 14 mm
- **Lieferfrist 1 Woche**



Artikelnr.	Masse	Preis/Stk.
7611097 941997	B8,0 × H78 × T8,0 cm	61.00

Fallschutzplatten

- mit Drainageverbindung, Gummi eingefärbt, Farbe rotbraun
- **Lieferfrist 1 Woche**



Artikelnr.	Masse	Fallhöhe	Preis/Stk.
7611097 949511	B50 × L50 × H2,5 cm	100 cm	33.50
7611097 949504	B50 × L50 × H4,5 cm	130 cm	48.50

Schaukelseil-Verlängerung

- Verlängerung 60-95 cm, 1 Seil
- **Lieferfrist 1 Woche**



Artikelnr.	Masse	Preis/Stk.
7611097 949467		11.50

Kunststoff-Schaukelbrett

- aus geblasenem Kunststoff
- Kunststoffseile Ø 10 mm, verstellbar
- TÜV-geprüft
- geeignet für den privat-häuslichen Bereich
- **Lieferfrist 1 Woche**



Artikelnr.	Preis/Stk.
7611097 949153	22.00



Holz-Schaukelsitz

- Kunststoffseile Ø 10 mm, verstellbar
- TÜV-geprüft
- geeignet für den privat-häuslichen Bereich
- Kiefer von CN, grünlich imprägniert
- **Lieferfrist 1 Woche**



Artikelnr.	Preis/Stk.
7611097 949160	25.00



Gummi-Schaukelsitz

- PP-Seile Ø 10 mm, verstellbar
- EPDM mit Metallplatte verstärkt
- geeignet für den privat-häuslichen Bereich
- **Lieferfrist 1 Woche**



Artikelnr.	Preis/Stk.
7611097 949054	59.00

Gummi-Schaukelsitz

- schwarz
- mit verzinkter Kettenaufhängung
- geeignet für den privaten und öffentlichen Bereich
- **Lieferfrist 1 Woche**



Artikelnr.	Preis/Stk.
7611097 809082	97.00

Kleinkinder-Sicherheits-Schaukelsitz

- aus Kunststoff
- Kunststoffseile Ø 10 mm, verstellbar
- zweiteiliger Sicherheitsbügel und Sicherheitsgürtel
- geeignet für den privat-häuslichen Bereich
- **Lieferfrist 1 Woche**



Artikelnr.	Preis/Stk.
7611097 949351	49.00



Baby-Schaukelsitz Jan

- aus Kunststoff
- Kunststoffseile Ø 10 mm, verstellbar
- geeignet für den privat-häuslichen Bereich
- **Lieferfrist 1 Woche**



Artikelnr.	Preis/Stk.
7611097 949269	35.00



Ankerschaukel

- Kunststoffanker rot
- Kunststoffseil Ø 12 mm, verstellbar
- geeignet für den privat-häuslichen Bereich
- **Lieferfrist 1 Woche**



Artikelnr.	Preis/Stk.
7611097 949962	49.00

Schaukel-Boje

- Farbe gelb
- Kunststoffseil Ø 12 mm, Balkenhöhe 215-250 cm
- nicht aufgeblasen geliefert, Lieferung mit Aufblasventil
- geeignet für den privat-häuslichen Bereich
- **Lieferfrist 1 Woche**



Artikelnr.	Preis/Stk.
7611097 949363	129.00

Spielgeräte und Zubehör

Trapez

- Rundholz Ø 35 mm, 580 mm lang
- Kunststoffseil Ø 10 mm, verstellbar
- geeignet für den privat-häuslichen Bereich
- **Lieferfrist 1 Woche**

Artikelnr.	Preis/Stk.
7611097 94997 9	21.00



Reckstange

- 90 cm lang
- rot farbbeschichtet
- **Lieferfrist 1 Woche**

Artikelnr.	Preis/Stk.
7611097 94923 8	32.00



Strickleiter

- 5 Holzspalten Ø 22 mm, 300 mm lang
- Kunststoffseile Ø 10 mm
- ca. 175 cm lang
- geeignet für den privat-häuslichen Bereich
- **Lieferfrist 1 Woche**

Artikelnr.	Preis/Stk.
7611097 94921 4	26.00



Kletterseil

- Kunststoffseil 25 mm
- ca. 200 cm lang
- 3 Knoten
- geeignet für den privat-häuslichen Bereich
- **Lieferfrist 1 Woche**

Artikelnr.	Preis/Stk.
7611097 94995 5	34.00



Kletterseil

- Kunststoffseil 28 mm
- ca. 200 cm lang
- 3 Knoten, grün
- geeignet für den privaten und öffentlichen Bereich
- **Lieferfrist 1 Woche**

Artikelnr.	Preis/Stk.
7611097 80904 4	89.00



Tellerschaukel

- Farbe grün, Ø 28 cm
- Kunststoffseil Ø 12 mm, Balkenhöhe 185-250 cm
- aus geblasenem Kunststoff
- geeignet für den privat-häuslichen Bereich
- **Lieferfrist 1 Woche**

Artikelnr.	Preis/Stk.
7611097 94937 5	33.00



Nestschaukel Birdy 1

- Ø 98 cm, PE-Gewebe (Blache)
- wasserabweisend, faltbar, Randeinfassung 60 mm
- Schaukelbalkenhöhe 190-270 cm
- Seillänge stufenlos verstellbar
- ohne Schaukelhaken Premium
- geeignet für den privat-häuslichen Bereich
- **Lieferfrist 1 Woche**

Artikelnr.	Preis/Stk.
7611097 94943 6	119.00



Nestschaukel Birdy 2

- Ø 110 cm, PE-Gewebe
- Seilverbindungen PP 10 mm, Randeinfassung soft 75 mm
- Schaukelbalkenhöhe 190-270 cm
- Seillänge stufenlos verstellbar
- ohne Schaukelgelenk Duo
- geeignet für den privat-häuslichen Bereich
- **Lieferfrist 1 Woche**

Artikelnr.	Preis/Stk.
7611097 94944 3	198.00



Nestschaukel Birdy 3

- Ø 120 cm, Netz und Aufhängung mit verstärkten Seilen Ø 16 mm
- max. Balkenhöhe 250 cm
- Aufhängung mit verstellbarer Kette Ø 7 mm x L 50 cm
- ohne Kardangelen
- geeignet für den privaten und öffentl. Bereich
- **Lieferfrist 1 Woche**

Artikelnr.	Preis/Stk.
7611097 80911 2	1'395.00



Spielgeräte und Zubehör

Piratenflagge

- Set bestehend aus:
- 1 Seil, 2 Befestigungen
- 1 Fahne 55 x 45 cm, 4 Holzschrauben
- **Lieferfrist 1 Woche**



Artikelnr.	Preis/Stk.
7611097 94940 5	29.00

Klettersteine

- 5 Steine in verschiedener Form, Farbe gemischt
- Grösse Ø 10-12 cm
- Kunststoff verstärkt mit Metallring
- inkl. Schrauben für 2-fache Verschraubung für Bretter 20 mm
- geeignet für den privat-häuslichen Bereich
- **Lieferfrist 1 Woche**



Artikelnr.	Preis/Stk.
7611097 94939 9	42.00

Kinder-Picknicktisch Emma

- stabile Kindersitzgruppe als Bausatz bestehend aus einer stabilen Rahmenkonstruktion, 2 Sitzbretter, Tischplatte B100 x T45 cm, Sitzhöhe 27 cm, Brettstärke 25 mm, naturbelassen ohne Imprägnierung
- Fichte von PL
- **Lieferfrist 1 Woche**



Artikelnr.	Masse	Preis/Stk.
7611097 95947 3*	B100 x H050 x T100 cm	110.00

Kinderspielhaus Juna

- Komplettbausatz
- stabile Ausführung
- naturbelassene Nut- und Federholzbretter
- inkl. Tafel mit Wanduhr und Montagematerial
- rote Rahmenhölzer und Dachgiebel
- Dachplane aus textilem Polyestergewebe (PES), Oeko-TEX zertifiziert
- Fichte von PL, natur
- **Lieferfrist 1 Woche**



Artikelnr.	Masse	Preis/Stk.
7611097 94045 7*	B135 x H150 x T123 cm	310.00

Kinderspielhaus Paul

- Wand- und Dachelemente aus Nut- und Federbretter 10 mm
- geeignet für den privat-häuslichen Bereich
- Kiefer von PL, grünlich druckimprägniert
- **Lieferfrist 1 Woche**



Artikelnr.	Masse	Preis/Stk.
7611097 94046 4*	B135 x H150 x T123 cm	358.00

Spielturm Funny

- mit Spielhöhle und Leiteraufstieg
- Wandelemente rot
- inkl. Rutschbahn rot für Podesthöhe 90 cm
- für Innen- und Aussenbereich, geeignet für den privat-häuslichen Bereich
- Kiefer/Fichte von PL, natur, unbehandelt
- **Lieferfrist 1 Woche**



Artikelnr.	Masse	Preis/Stk.
7611097 94012 9*	B100 x H160 x T285 cm	419.00

Kinderspielhaus Willi

- vorgefertigte Wandelemente
- Türe 51 x 115 cm, Fenster 38 x 44 cm, Vorbau 70 cm
- Bohlen 16 mm
- ohne Dachpappe (1 Rolle)
- geeignet für den privat-häuslichen Bereich
- Fichte von EE, natur, unbehandelt
- **Lieferfrist 1 Woche**

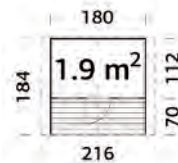

Artikelnr.	Masse	Preis/Stk.
7611097 940433	B184 x H169 x L216 cm	919.00

Kinderspielhaus Miriam

- zweistöckig, vorgefertigte Elemente
- Türe 51 x 115 cm, Fenster 35 x 35 cm
- Bohlen 16 mm
- ohne Dachpappe (1 Rolle)
- geeignet für den privat-häuslichen Bereich
- Fichte von EE, natur, unbehandelt
- **Lieferfrist ca. 5 Wochen**

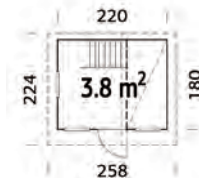

Artikelnr.	Masse	Preis/Stk.
7611097 940440	B258 x H2280 x T224 cm	1'579.00

Stelzenhaus Kevin

- vorgefertigte Wandelemente
- Podesthöhe 70 cm
- Bohlen 16 mm
- ohne Dachpappe (1 Rolle)
- geeignet für den privat-häuslichen Bereich
- Fichte von EE, natur, unbehandelt
- **Lieferfrist 1 Woche**

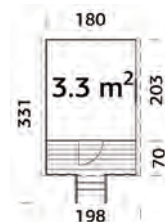

Artikelnr.	Masse	Preis/Stk.
7611097 940532	B331 x H225 x L198 cm	1'549.00

Stelzenhaus Nadine

- vorgefertigte Wandelemente
- Türe 51 x 115 cm, Fenster 38 x 44 cm, Vorbau 70 cm
- Bohlen 16 mm
- ohne Dachpappe (1 Rolle)
- geeignet für den privat-häuslichen Bereich
- Fichte von EE, natur, unbehandelt
- **Lieferfrist 1 Woche**

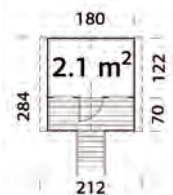

Artikelnr.	Masse	Preis/Stk.
7611097 940525	B284 x H287 x L212 cm	1'219.00

Schaukel zum Anbauen zu Stelzenhaus Nadine

- Schaukelbalken 9 x 9 cm Leimholz
- Eckpfosten 7 x 7 cm
- Sicherheitsbereich 445 x 700 cm
- Fichte von EE, natur, unbehandelt
- **Lieferfrist 1 Woche**

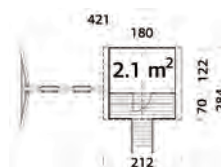

Artikelnr.	Masse	Preis/Stk.
7611097 940624	B208 x H215 x L241 cm	295.00

Pavillon Linda

- Pfosten 12 x 12 cm aus Leimholz, Rahmenstärke 4,5 x 7,0 cm
- Dachbretter 19 mm
- Dachneigung 1,3°, Dachfläche 15,1 m², ohne Dachpappe (3 Rollen)
- Holz-Glas-Wand: Echtglas 4 mm
- Glas-Wand: gehärtetes Glas 6 mm
- inkl. Zwischenpfosten
- Nordische Fichte von EE
- Heimlieferung CHF 140.00
- **Lieferfrist ca. 5 Wochen**



Artikelnr.	Masse	Farbe	Preis/Stk.
7611097965801	B389 x H254 x L389 cm	unbehandelt	1'799.00
7611097965818	B389 x H254 x L389 cm	hellbraun tauchimprägniert	2'129.00
7611097965825	B389 x H254 x L389 cm	grau tauchimprägniert	2'129.00
7611097965870	B389 x H254 x L389 cm	transparent tauchimprägn.	2'129.00
7611097965887	B389 x H254 x L389 cm	weiss grundiert	2'297.00

Zusätzliche Wand inkl. Zwischenpfosten

Artikelnr.	Masse	Preis/Stk.
7611097965894	B103 x H230 Holz/Glas	349.00
7611097965900	B103 x H230 Glas	369.00



Zusätzliche Wand Holz/Glas bzw. Glas



Gartenhaus Anna

- Bausatz
- Vorgefertigte Wandelemente inkl. Windsperre
- Wandbretter sägeroh
- Fenster 57 x 165 cm aus Doppelglas 3-9-3 mm
- Schiebetür-Elemente: gehärtetes Glas 5 mm, Durchgangsmass 96 x 196 cm
- Bohlen 18 mm
- Dach- & Bodenbretter 19 mm, Dachneigung 9°, Dachfläche 20 m²
- ohne Dachpappe (3 Rollen)
- Fichte von EE
- Heimlieferung CHF 140.00
- **Lieferfrist ca. 5 Wochen**



Artikelnr.	Masse	Preis/Stk.
7611097966044	B390xH294xL502 cm mit Schiebetüren	7'559.00
7611097966051	B390xH294xL502 cm Frontseite offen	5'998.00

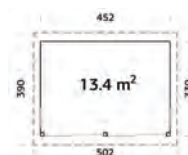

Blockbohlenhaus Jana

- Fichte von EE
- Bohlen 28 mm
- Dachbretter 16 mm
- inkl. abschliessbarer Schiebetüre
- massive, nordische Fichte, unbehandelt
- ohne Boden
- ohne Dachpappe (3 Rollen)
- Heimlieferung CHF 140.00
- **Lieferfrist ca. 5 Wochen**



Artikelnr.	Masse	Preis/Stk.
7611097965191	B429xH237xL351 cm	3'839.00

Gewächshaus Lisa

- Fichte von EE
- Gewächshaus: bei Starkregen nicht zu 100% dicht, trocknet von innen heraus
- Pfosten 44 x 95 mm
- gehärtetes Glas 4 mm, Fenster mit automatischem Fensteröffner (5,4 m² inkl. 1 Fenster, 8,2 m² inkl. 2 Fenster)
- Dachneigung 45°, Dachfläche 8,2 m² bzw. 12,5 m²
- grau kesseldruckimprägniert
- Heimlieferung CHF 140.00
- **Lieferfrist ca. 5 Wochen**



Bild 8,2m²

Artikelnr.	Masse	Preis/Stk.
7611097966075	B244 x H283 x L240 cm	3'175.00
7611097966082	B363 x H283 x L240 cm	4'218.00

Hühnerstall Charly

- Fichte von EE
- Wanddicke 16 mm
- inkl. Metalldach, Dachfläche 10 m²
- Durchgangsmass Türe 95 x 187 cm
- Fenster Acrylglas, Öffnung 96 x 59 cm
- Heimlieferung CHF 140.00
- **Lieferfrist ca. 5 Wochen**

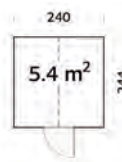
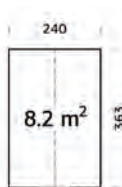
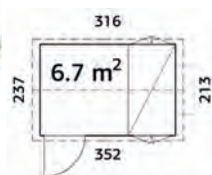

Artikelnr.	Masse	Preis/Stk.
7611097966068*	B237 x H283 x L316 cm	2'129.00

Blockbohlenhaus Lia

- Fichte von EE
- inkl. Dachpappe
- ohne Fussboden
- Bohlen 19 mm
- **Lieferfrist 1 Woche**

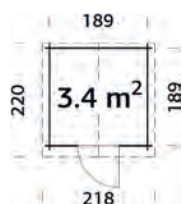

Artikelnr.	Masse	Preis/Stk.
7611097965917	B220 x H217 x L218 cm	1'055.00

Blockbohlenhaus Flip 1

- massive, unbehandelte nordische Fichte von EE
- Boden- und Dachbretter 19 mm
- Türe mit Glaseinsatz 75 x 175 cm
- ohne Dachpappe (1 Rolle)
- Bohlen 28 mm
- Heimlieferung CHF 140.00
- **Lieferfrist 1 Woche**

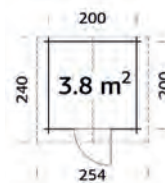

Artikelnr.	Masse	Preis/Stk.
7611097965498	B240 x H222 x L254 cm	1'915.00

Blockbohlenhaus Flip 2

- massive, unbehandelte nordische Fichte von EE
- Boden- und Dachbretter 19 mm
- Doppeltüre mit Glaseinsatz 151 x 175 cm
- ohne Dachpappe (2 Rollen)
- Bohlen 28 mm
- Heimlieferung CHF 140.00
- **Lieferfrist 1 Woche**

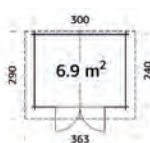

Artikelnr.	Masse	Preis/Stk.
7611097965351	B290 x H245 x L363 cm	2'985.00

Blockbohlenhaus Lara

- massive, unbehandelte nordische Fichte von EE
- Dachbretter 19 mm
- Doppeltüre mit gehärtetem Glas 151 x 175 cm
- ohne Boden
- ohne Dachpappe (Lara1: 5 Rollen, Lara 2: 2 Rollen)
- Dachlast Lara 1: 90 kg/m² / Lara 2: 250 kg/m²
- Bohlen 28 mm
- Heimlieferung CHF 140.00
- **Lieferfrist ca. 5 Wochen**



NEW!

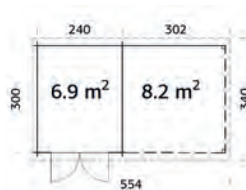

Blockbohlenhaus Lara 1

Artikelnr.	Masse	Preis/Stk.
7611097965108	B340 x H214 x L554 cm	3'339.00

Boden zu Blockbohlenhaus Lara 1

Artikelnr.	Preis/Stk.
7611097965115	489.00

Blockbohlenhaus Lara 2

Artikelnr.	Masse	Preis/Stk.
7611097965238	B340 x H214 x L264 cm	2'469.00

Boden zu Blockbohlenhaus Lara 2

Artikelnr.	Preis/Stk.
7611097965115	489.00

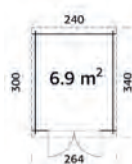

Blockbohlenhaus Leila 2

- unbehandelte nordische Fichte von EE
- Dachbretter 16 mm
- ohne Fussboden, ohne Dachpappe (3 Rollen)
- Türen 151 x 175 cm
- Bohlen 34 mm
- Heimlieferung CHF 140.00
- **Lieferfrist ca. 5 Wochen**

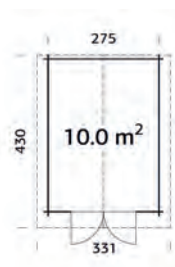

Artikelnr.	Masse	Farbe	Preis/Stk.
7611097965207	B430 x H234 x L331 cm	unbehandelt	3'275.00
7611097965924	B430 x H234 x L331 cm	hellbraun tauchimprägniert	3'889.00
7611097965931	B430 x H234 x L331 cm	grau tauchimprägniert	3'889.00
7611097965948	B430 x H234 x L331 cm	transparent tauchimprägn.	3'889.00

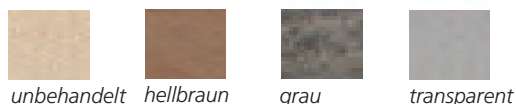

Blockbohlenhaus Leila 1

- unbehandelte nordische Fichte von EE
- Dachbretter 16 mm
- ohne Fussboden, ohne Dachpappe (3 Rollen)
- Türen 151 x 175 cm
- Bohlen 34 mm
- Heimlieferung CHF 140.00
- **Lieferfrist ca. 5 Wochen**

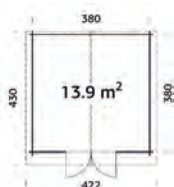

Artikelnr.	Masse	Farbe	Preis/Stk.
7611097965214	B430 x H245 x L422 cm	unbehandelt	3'835.00
7611097965955	B430 x H245 x L422 cm	hellbraun tauchimprägniert	4'548.00
7611097965962	B430 x H245 x L422 cm	grau tauchimprägniert	4'548.00
7611097965979	B430 x H245 x L422 cm	transparent tauchimprägn.	4'548.00

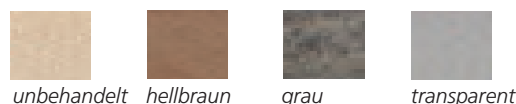

Blockbohlenhaus Gabi

- unbehandelte nordische Fichte von EE
- Boden- und Dachbretter 19 mm
- Fenster 60 x 111 cm
- Türen 151 x 175 cm
- ohne Dachpappe (3 Rollen)
- Montage ohne Tür- und Fenstersprossen möglich
- Bohlen 44 mm
- Heimlieferung CHF 140.00
- **Lieferfrist ca. 5 Wochen**

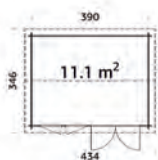

Artikelnr.	Masse	Farbe	Preis/Stk.
7611097965252	B346 x H245 x L434 cm	unbehandelt	5'195.00
7611097965986	B346 x H245 x L434 cm	hellbraun tauchimprägniert	6'162.00
7611097965993	B346 x H245 x L434 cm	grau tauchimprägniert	6'162.00
7611097966006	B346 x H245 x L434 cm	transparent tauchimprägn.	6'162.00

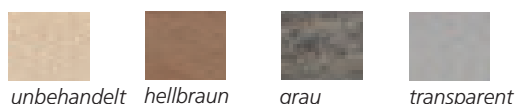

Gartenhaus Simon

- unbehandelte nordische Fichte von EE, fein gesägt
- vorgefertigte Wand- und Dachelemente
- Wandbretter 18 mm, Konstruktion 70 mm
- Boden- und Dachbretter 19 mm
- Türe 78 x 181 cm, Doppeltüre 138 x 181 cm
- Fenster 51 x 55 cm
- ohne Dachpappe (2 Rollen)
- Heimlieferung CHF 140.00
- **Lieferfrist ca. 5 Wochen**

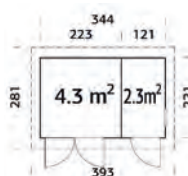

Artikelnr.	Masse	Farbe	Preis/Stk.
7611097965610	B346 x H245 x L434 cm	unbehandelt	4'398.00



Gerätehaus Erich

- unbehandelte Fichte von EE
- vorgefertigte Wandelemente
- Doppeltüre
- inkl. Bodenbretter
- inkl. Dachpappe (1 Rolle)
- Bohlen 12mm
- **Lieferfrist 1 Woche**

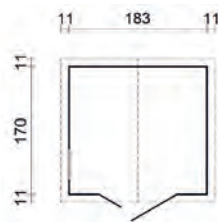

Artikelnr.	Masse	Preis/Stk.
7611097960721	B183 × H218 cm × L170 cm	925.00

Gerätehaus Thomas

- unbehandelte Fichte von EE
- vorgefertigte Wandelemente
- Doppeltüre 138 x 182 cm
- seitliches Fenster 44 x 44 cm
- Bodenbretter 16 mm
- ohne Dachpappe (1 Rolle)
- Bohlen 16 mm
- **Lieferfrist 1 Woche**

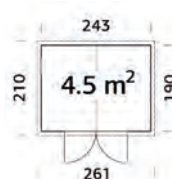

Artikelnr.	Masse	Preis/Stk.
7611097960622	B210 × H220 × L261 cm	1'489.00

Gerätehaus Pit

- Kiefer von PL, grünlich druckimprägniert
- Bausatz, mit Boden
- Einzeltüre 71 x 176 cm mit Fenster 48,8 x 59,5 cm
- Wandstärke 14 mm
- inkl. Dachpappe und Beschläge
- **Lieferfrist 1 Woche**

Artikelnr.	Masse	Preis/Stk.
7611097960707	B180 × H210 × L180 cm	1'045.00



Gerätehaus Benny

- Kiefer von PL, grünlich druckimprägniert
- Bausatz, mit Boden
- Doppeltüre 142 x 176 cm mit Fenster 48,8 x 59,5 cm
- Wandstärke 14 mm
- inkl. Dachpappe und Beschläge
- **Lieferfrist 1 Woche**

Artikelnr.	Masse	Preis/Stk.
7611097960745	B180 × H212 × L180 cm	1'145.00



Wandschrank Ida

- unbehandelte Fichte von EE
- vorgefertigte Wandelemente
- Doppeltüre 104 x 160 cm
- Bodenbretter 16 mm
- ohne Rückwand, ohne Dachpappe (1 Rolle)
- Bohlen 16 mm
- **Lieferfrist 1 Woche**

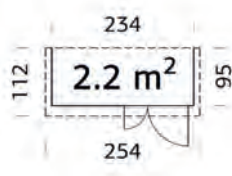

Artikelnr.	Masse	Preis/Stk.
7611097960493	B112 × H189 × L254 cm	719.00

Wandschrank Kim

- unbehandelte Fichte von EE
- vorgefertigte Wandelemente, Seitenwände austauschbar
- Doppeltüre 103 x 166 cm
- Boden- und Dachbretter 16 mm
- ohne Rückwand, ohne Dachpappe (1 Rolle)
- Bohlen 16 mm
- **Lieferfrist ca. 5 Wochen**

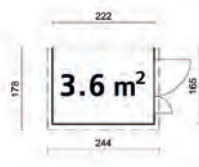

Artikelnr.	Masse	Preis/Stk.
7611097960448	B178 x H210 x L244 cm	988.00

Marktstand

- massive, unbehandelte nordische Fichte von EE
- Dachbretter 16 mm
- Türe 76 x 169 cm, Fenster 118 x 82 cm
- ohne Dachpappe, ohne Boden
- Bohlen 16 mm
- Heimlieferung CHF 140.00
- **Lieferfrist ca. 5 Wochen**

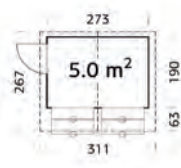

Artikelnr.	Masse	Preis/Stk.
7611097960646	B267 x H229 x L311 cm	1'749.00

Boden zu Marktstand

Artikelnr.	Masse	Preis/Stk.
7611097960677		335.00

Garage

- unbehandelte nordische Fichte von EE
- Dachbretter 19 mm
- Fenster 43 x 70 cm, Türe 73 x 183 cm
- Holztor 225 x 188 cm
- ohne Dachpappe
- Heimlieferung CHF 140.00
- **Lieferfrist ca. 5 Wochen**



Artikelnr.	Masse	Preis/Stk.
7611097965559	B598 x H253 x L420 cm	7'115.00

Dachschindeln

- zum Aufnageln
- Verschnittzuschlag beachten, ca. 10% bei Häusern
- Paket à 3,1 m²
- **Lieferfrist 1 Woche**

schiefer		rotbraun/braun	
Artikelnr.	Preis/Stk.	Artikelnr.	Preis/Stk.
7611097969205	99.00	7611097969229	99.00

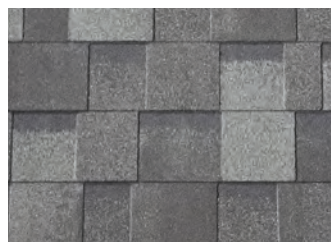

Pappnägel

- 1 kg
- **Lieferfrist 1 Woche**

Artikelnr.	Masse	Preis/Stk.
7611097969243	L15mm	22.00



Dachpappe

- schwarz, Rollen à 10 m²
- **Lieferfrist 1 Woche**

Artikelnr.	Masse	Preis/Stk.
7611097969250	B100 cm	75.00



Flachdach-Einzel-Carport Hallau

- 4 Pfosten 12 x 12 cm
- inkl. H-Betonanker und Montageset
- Holzblende 3-seitig
- Fichte/Kiefer von PL, grünlich druckimprägniert
- Schneelast 100 kg/m²
- Heimlieferung CHF 180.00
- **Lieferfrist 6-7 Wochen**

mit verzinktem, beschichtetem Trapezblech

Artikelnr.	Masse	Preis/Stk.
7611097970140	B305 x H264 x L503 cm	2'575.00

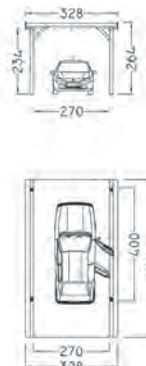

von Kunde weiss gestrichen

Zubehör zu Flachdach-Einzel-Carport Hallau

- Dachrinnenanlage aus dunkelbraunem Kunststoff, Fallrohr, Bögen, Einhangbleche, Befestigung
- Rückwand Deckelschalung 19 x 170 mm, inkl. Befestigung
- Seitenwand Deckelschalung 19 x 170 mm, inkl. Zusatzpfosten mit Befestigung
- Fichte/Kiefer von PL, grünlich druckimprägniert
- **Lieferfrist 6-7 Wochen**

Rückwand

Artikelnr.	Masse	Preis/Stk.
7611097976012	B250 x H200 cm	377.00

Seitenwand

Artikelnr.	Masse	Preis/Stk.
7611097976111	B450 x H200 cm	736.00

Leimholzbogen

Artikelnr.	Masse	Preis/Stk.
7611097970805	12 x 12 x 310 cm	455.00

Randabdeckprofil

Artikelnr.	Masse	Preis/Stk.
7611097979211	8 Stück x L200 cm	241.00

Einfahrtshöhe 300 cm

Artikelnr.	Preis/Stk.
7611097970812	139.00

Dachrinnenanlage

Artikelnr.	Preis/Stk.
7611097979105	230.00



Flachdach-Doppel-Carport Klettgau

- 4 Pfosten 12 x 12 cm, inkl. H-Betonanker und Montageset
- Holzblende 3-seitig
- Fichte/Kiefer von PL, grünlich druckimprägniert
- auch als lange Ausführung (L735 cm) erhältlich
- Schneelast 100 kg/m², Aufpreis siehe unten
- Heimlieferung CHF 240.00
- **Lieferfrist 6-7 Wochen**

mit verzinktem, beschichtetem Trapezblech

Artikelnr.	Masse	Preis/Stk.
7611097970249	B540 x H264 x L512 cm	3'384.00

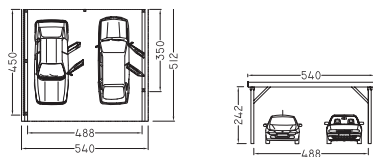

Zubehör zu Flachdach-Doppel-Carport Klettgau

- Dachrinnenanlage aus dunkelbraunem Kunststoff, Fallrohr, Bögen, Einhangbleche, Befestigung
- Rückwand Deckelschalung 19 x 170 mm
- Seitenwand Deckelschalung 19 x 170 mm
- Fichte/Kiefer von PL, grünlich druckimprägniert
- **Lieferfrist 6-7 Wochen**

Rückwand

Artikelnr.	Masse	Preis/Stk.
7611097976128	B488 x H200 cm	736.00

Seitenwand

Artikelnr.	Masse	Preis/Stk.
7611097976111	B450 x H200 cm	736.00

Leimholzbogen (Schneelast 100/150 kg/m²)

Artikelnr.	Masse	Preis/Stk.
7611097970805	12 x 12 x 310 cm	455.00

Randabdeckprofil

Artikelnr.	Masse	Preis/Stk.
7611097979617	9 Stück x L200 cm	271.00

Aufpreis für Schneelasterhöhung

Artikelnr.	Masse	Preis/Stk.
7611097970836	150kg/m ²	314.00
7611097970843	300kg/m ² inkl. 2 Pfosten	1'400.00

Einfahrtshöhe 300 cm (Schneelast 100/150 kg/m²)

Artikelnr.	Preis/Stk.
7611097970812	139.00

Dachrinnenanlage Kunststoff dunkelbraun

Artikelnr.	Preis/Stk.
7611097979112	314.00

Flachdach-Einzel-Carport Neunkirch

- 4 Pfosten 12 x 12 cm
- inkl. H-Betonanker und Montageset
- Holzblende 3-seitig
- Fichte/Kiefer von PL, grünlich druckimprägniert
- Schneelast 100 kg/m²
- Heimlieferung CHF 180.00
- **Lieferfrist 6-7 Wochen**

mit verzinktem, beschichtetem Trapezblech

Artikelnr.	Masse	Preis/Stk.
7611097970317	B328 x H256 x L564 cm	2'998.00

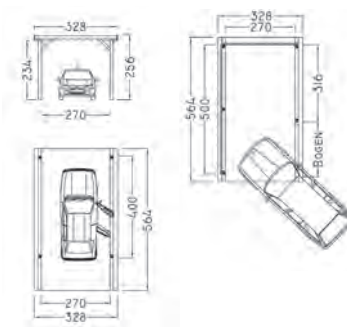

Ausführung mit Leimholzbogen

Zubehör zu Flachdach-Einzel-Carport Neunkirch

- Dachrinnenanlage aus dunkelbraunem Kunststoff, Fallrohr, Bögen, Einhangbleche und Befestigung
- Rückwand Deckelschalung 19 x 170 mm, inkl. Befestigung
- Seitenwand Deckelschalung 19 x 170 mm, inkl. Zusatzpfosten mit Befestigung
- Fichte/Kiefer von PL, grünlich druckimprägniert
- **Lieferfrist 6-7 Wochen**

Aufpreis für Schneelasterhöhung

Artikelnr.	Masse	Preis/Stk.
7611097970904	150kg/m ²	200.00
7611097970867	300kg/m ² inkl. 2 Pfosten	440.00

Rückwand

Artikelnr.	Masse	Preis/Stk.
7611097976210	B270 x H200 cm	411.00

Seitenwand

Artikelnr.	Masse	Preis/Stk.
7611097976517	B500 x H200 cm	832.00

Einfahrtshöhe 300 cm

(Schneelast 100/150 kg/m²)

Artikelnr.	Preis/Stk.
7611097970812	139.00

Leimholzbogen (Schneelast 100/150 kg/m²)

Artikelnr.	Masse	Preis/Stk.
7611097970805	12 x 12 x 310 cm	455.00

Randabdeckprofil

Artikelnr.	Masse	Preis/Stk.
7611097979310	10 Stück x L200 cm	300.00

Dachrinnenanlage

Artikelnr.	Preis/Stk.
7611097979105	230.00

Flachdach-Einzel-Carport Neunkirch Anbau

- 2 Pfosten 12 x 12 cm
- inkl. H-Betonanker und Montageset
- Holzblende
- Fichte/Kiefer von PL, grünlich druckimprägniert
- Schneelast 100 kg/m²
- Heimlieferung CHF 180.00
- **Lieferfrist 6-7 Wochen**

mit verzinktem, beschichtetem Trapezblech

Artikelnr.	Masse	Preis/Stk.
7611097975015	B328 x H256 x L564 cm	2'511.00

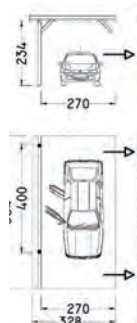

Zubehör zu Flachdach-Einzel-Carport Neunkirch Anbau

- Dachrinnenanlage aus dunkelbraunem Kunststoff, Fallrohr, Bögen, Einhangbleche, Befestigung
- Rückwand Deckelschalung 19 x 170 mm, inkl. Befestigung
- Seitenwand Deckelschalung 19 x 170 mm, inkl. Zusatzpfosten mit Befestigung
- Fichte/Kiefer von PL, grünlich druckimprägniert
- **Lieferfrist 6-7 Wochen**

Aufpreis für Schneelasterhöhung

Artikelnr.	Masse	Preis/Stk.
7611097970904	150kg/m ²	200.00
7611097971031	300kg/m ² inkl. 1 Pfosten	367.00

Rückwand

Artikelnr.	Masse	Preis/Stk.
7611097976210	B270 x H200 cm	411.00

Seitenwand

Artikelnr.	Masse	Preis/Stk.
7611097976517	B500 x H200 cm	832.00

Einfahrtshöhe 300 cm

(Schneelast 100/150 kg/m²)

Artikelnr.	Preis/Stk.
7611097970850	69.00

Leimholzbogen (Schneelast 100/150 kg/m²)

Artikelnr.	Masse	Preis/Stk.
7611097970805	12 x 12 x 310 cm	455.00

Randabdeckprofil

Artikelnr.	Masse	Preis/Stk.
7611097979648	7 Stück x L200 cm	212.00

Dachrinnenanlage

Artikelnr.	Preis/Stk.
7611097979105	230.00

Flachdach-Einzel-Carport Randen lang

- 6 Pfosten 12 x 12 cm
- inkl. H-Betonanker und Montageset
- Holzblende 3-seitig
- Fichte/Kiefer von PL, grünlich druckimprägniert
- Schneelast 100 kg/m²
- Heimlieferung CHF 240.00
- **Lieferfrist 6-7 Wochen**

mit verzinktem, beschichtetem Trapezblech

Artikelnr.	Masse	Preis/Stk.
7611097970423	La328 x H256 x Lo787 cm	3'892.00

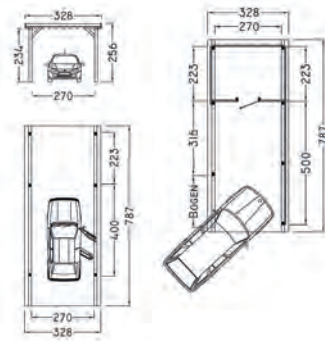

Zubehör zu Flachdach-Einzel-Carport Randen lang

- Dachrinnenanlage aus dunkelbraunem Kunststoff, Fallrohr, Bögen, Einhangbleche und Befestigung
- Rückwand/Seitenwand/Abstellraum Deckenschalung 19 x 170 mm, inkl. Befestigung
- Fichte/Kiefer von PL, grünlich druckimprägniert
- **Lieferfrist 6-7 Wochen**

Aufpreis für Schneelasterhöhung

Artikelnr.	Masse	Preis/Stk.
7611097970874	150kg/m ²	263.00
7611097970881	300kg/m ² inkl. 2 Pfosten	503.00

Rückwand

Artikelnr.	Masse	Preis/Stk.
7611097976210	B270 x H200 cm	411.00

Seitenwand

Artikelnr.	Masse	Preis/Stk.
7611097970928	B500 x H200 cm	832.00
7611097970935	B223 x H200 cm	335.00

Leimholzbogen Schneelast 100/150 kg/m²

Artikelnr.	Masse	Preis/Stk.
7611097970805	12 x 12 x 310 cm	455.00

Randabdeckprofil

Artikelnr.	Masse	Preis/Stk.
7611097979426	12 Stück x L200 cm	361.00

Einfahrtshöhe 300 cm (Schneelast 100/150 kg/m²)

Artikelnr.	Preis/Stk.
7611097970898	209.00

Abstellraum

Artikelnr.	Masse	Preis/Stk.
7611097976418	B270 x H200 x L223 cm	1'996.00

Dachrinnenanlage

Artikelnr.	Masse	Preis/Stk.
7611097979105		230.00

Flachdach-Einzel-Carport Gächlingen

- 4 Pfosten 12x12 cm, inkl. H-Betonanker und Montageset
- Holzblende 3-seitig
- Fichte/Kiefer von PL, grünlich druckimprägniert
- auch als lange Ausführung (L787 cm) erhältlich
- Schneelast 100 kg/m², Aufpreis siehe unten
- Heimlieferung CHF 180.00
- **Lieferfrist 6-7 Wochen**

mit verzinktem, beschichtetem Trapezblech

Artikelnr.	Masse	Preis/Stk.
7611097970072	B436 x H264 x L564 cm	3'434.00

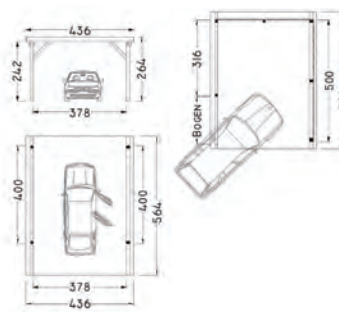

Zubehör zu Flachdach-Einzel-Carport Gächlingen

- Dachrinnenanlage aus dunkelbraunem Kunststoff, Fallrohr, Bögen, Einhangbleche und Befestigung
- Rückwand/Seitenwand Deckenschalung 19 x 170 mm, inkl. Befestigung
- Fichte/Kiefer von PL, grünlich druckimprägniert
- **Lieferfrist 6-7 Wochen**

Aufpreis für Schneelasterhöhung

Artikelnr.	Masse	Preis/Stk.
7611097970942	150kg/m ²	237.00
7611097970959	300kg/m ² inkl. 2 Pfosten	929.00

Rückwand

Artikelnr.	Masse	Preis/Stk.
7611097976258	B380 x H200 cm	614.00

Seitenwand inkl. Zusatzpfosten

Artikelnr.	Masse	Preis/Stk.
7611097976265	B500 x H200 cm	832.00

Einfahrtshöhe 300 cm (Schneelast 100/150 kg/m²)

Artikelnr.	Preis/Stk.
7611097970812	139.00

Leimholzbogen (Schneelast 100/150 kg/m²)

Artikelnr.	Masse	Preis/Stk.
7611097970805	12 x 12 x 310 cm	455.00

Randabdeckprofil

Artikelnr.	Masse	Preis/Stk.
7611097979419	11 Stück x L200 cm	332.00

Dachrinnenanlage

Artikelnr.	Preis/Stk.
7611097979112	314.00

Zäune/Wände aus Kunststoff/WPC/Alu

Kunststoffzaun Paris und Lyon

- Staketten Hohlkammerprofil 6,0 x 2,5 cm oder 8,5 x 2,5 cm, Kopf gerundet
- Traversen Hohlkammerprofil 8,5 x 2,5 cm, obere mit Stahlrohr 2,5/1,5 cm verstärkt
- Maximallänge 190 cm
- hochwertig, UV-beständig und lichtecht
- mit rostfreien Schrauben von vorne sichtbar verschraubt
- Farbe weiss, andere Farben auf Anfrage, Massanfertigung und andere Kopfformen auf Anfrage
- **Lieferfrist 2 Wochen**



Kunststoffzaun Paris, Staketten 6,0 x 2,5 cm

Artikelnr.	Masse	Preis/Stk.
7611097820001	B189 x H 60 cm	256.00
7611097820018	B189 x H 80 cm	273.00
7611097820025	B189 x H100 cm	283.00
7611097820032	B189 x H120 cm	297.00

Kunststoffzaun Lyon, Staketten 8,5 x 2,5 cm

Artikelnr.	Masse	Preis/Stk.
7611097820100	B189 x H 60 cm	227.00
7611097820117	B189 x H 80 cm	242.00
7611097820124	B189 x H100 cm	250.00
7611097820131	B189 x H120 cm	262.00



Kunststoffzaun Paris, Staketten 6,0 x 2,5 cm

Artikelnr.	Masse	Preis/Lfm.
7611097826003	H 60 cm	144.00
7611097826010	H 80 cm	153.00
7611097826027	H100 cm	158.00
7611097826034	H120 cm	165.00

Kunststoffzaun Lyon, Staketten 8,5 x 2,5 cm

Artikelnr.	Masse	Preis/Lfm.
7611097826102	H 60 cm	129.00
7611097826119	H 80 cm	137.00
7611097826126	H100 cm	142.00
7611097826133	H120 cm	148.00

Normtüre zu Kunststoffzaun Paris und Lyon

- Staketten Hohlkammerprofil 6,0 x 2,5 cm oder 8,5 x 2,5 cm, Kopf gerundet
- Schlossbrett 13,0 x 2,5 cm
- Traversen Hohlkammerprofil 8,5 x 2,5 cm, obere mit Stahlrohr 2,5/1,5 cm verstärkt
- hochwertig, UV-beständig und lichtecht, mit rostfreien Schrauben von vorne sichtbar verschraubt
- ohne Beschläge (siehe Beschläge für Normtüren)
- Farbe weiss, andere Farben auf Anfrage, Massanfertigung und andere Kopfformen auf Anfrage
- **Lieferfrist 2 Wochen**



Normtüre zu Kunststoffzaun Paris, Staketten 6,0 x 2,5 cm

Artikelnr.	Masse	Preis/Stk.
7611097828007	B100 x H 60 cm	253.00
7611097828014	B100 x H 80 cm	266.00
7611097828021	B100 x H100 cm	274.00
7611097828038	Sondermass bis 120 x 120 cm	300.00

Normtüre zu Kunststoffzaun Lyon, Staketten 8,5 x 2,5 cm

Artikelnr.	Masse	Preis/Stk.
7611097828106	B100 x H 60 cm	253.00
7611097828113	B100 x H 80 cm	266.00
7611097828120	B100 x H100 cm	274.00
7611097828137	Sondermass bis 120 x 120 cm	300.00



Staketten zu Kunststoffzaun Paris und Lyon

- Hohlkammerprofil mit aufgeklebter Zaunkappe rund
- andere Kopfformen auf Anfrage, Farbe weiss, andere Farben auf Anfrage
- hochwertig, UV-beständig und lichtecht, **Lieferfrist 2 Wochen**

Staketten Paris

Artikelnr.	Masse	Preis/Stk.
7611097822005	6,0/2,5 x L 60 cm	8.15
7611097822012	6,0/2,5 x L 80 cm	9.30
7611097822029	6,0/2,5 x L100 cm	9.65
7611097822036	6,0/2,5 x L120 cm	10.85

Staketten Lyon

Artikelnr.	Masse	Preis/Stk.
7611097822104	8,5/2,5 x L 60 cm	8.45
7611097822111	8,5/2,5 x L 80 cm	9.70
7611097822128	8,5/2,5 x L100 cm	10.40
7611097822135	8,5/2,5 x L120 cm	11.40

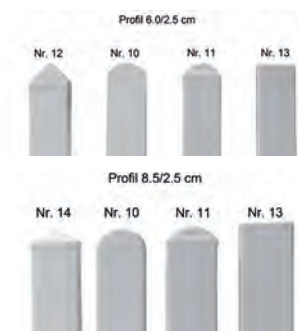

Traversen zu Kunststoffzaun Paris und Lyon

- Hohlkammerprofil inkl. zwei Abschlusskappen, hochwertig, UV-beständig und lichtecht
- Farbe weiss, andere Farben auf Anfrage, **Lieferfrist 2 Wochen**



Traversen mit Stahlrohr verstärkt

Artikelnr.	Masse	Preis/Stk.	Stahlrohr	Preis/Stk.
7611097824306	8,5/2,5 x 189 cm	16.95		
7611097824313	8,5/2,5 x 189 cm	44.25		

Zäune/Wände aus Kunststoff/WPC/Alu

Pfosten zu Kunststoffzaun Paris und Lyon

- Hohlkammerprofil inkl. Pfostenkappe Pyramide, andere Pfostenkappen auf Anfrage
- hochwertig, UV-beständig und lichtecht
- Farbe weiss, andere Farben auf Anfrage
- **Lieferfrist 2 Wochen**



Artikelnr.	Masse	Preis/Stk.
7611097823002	10,0/10,0 × L 60 cm	18.45
7611097823019	10,0/10,0 × L 80 cm	22.45
7611097823026	10,0/10,0 × L100 cm	24.65
7611097823033	10,0/10,0 × L120 cm	27.80
7611097823040	10,0/10,0 × L140 cm	32.50
7611097823057	10,0/10,0 × L160 cm	40.30

Pfosten verstärkt

Artikelnr.	Masse	Preis/Stk.
7611097823101	10,0/10,0 × L 60 cm	23.55
7611097823118	10,0/10,0 × L 80 cm	29.75
7611097823125	10,0/10,0 × L100 cm	33.20
7611097823132	10,0/10,0 × L120 cm	38.05
7611097823149	10,0/10,0 × L140 cm	45.30
7611097823156	10,0/10,0 × L160 cm	57.35

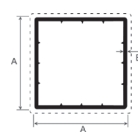

Pfosten hohl

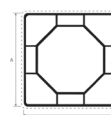

Pfosten verstärkt

Achtkantwelle für Pfosten

- zur Verstärkung des Pfostens, verzinkt, passend zu Pfosten verstärkt, zum Einbetonieren
- **Lieferfrist 2 Wochen**

Artikelnr.	Masse	Preis/Stk.
7611097824009	L 60 cm	13.65
7611097824016	L 80 cm	18.05
7611097824023	L100 cm	20.55
7611097824030	L120 cm	24.00
7611097824047	L140 cm	29.15
7611097824054	L160 cm	37.80



Dichtschrauben

- zur Befestigung der Staketen, rostfrei A2, mit Linsenkopf und Dichtscheibe, Karton à 200 Stück
- **Lieferfrist 1 Woche**

Artikelnr.	Masse	Preis/Stk.
7611097985106	4,5 × 45 mm T × 25	69.00
7611097985113	4,5 × 70 mm T × 20	79.00



Stiftanker für Pfosten

- feuerverzinkt, passend zu Pfosten verstärkt
- zum Einbetonieren in Aussparung
- **Lieferfrist 2 Wochen**

Artikelnr.	Masse	Preis/Stk.
7611097824207	Ø7,0 × L50 cm	26.50



Dübelanker für Pfosten

- feuerverzinkt, passend zu Pfosten verstärkt
- zum Aufdübeln (Dübellöcher Ø1,05 cm)
- **Lieferfrist 2 Wochen**

Artikelnr.	Masse	Preis/Stk.
7611097824108	10,0/10,0 × L30 cm	34.00



Zuschläge für Staketen/Pfosten

Artikelnr.	Beschreibung	Preis/Stk.
7611097369999	Zuschlag für Bohren von Schraubenlöchern	0.65
7611097820858	Staketen/Pfosten andere Kopfformen Nr. 11, 12, 13, 14	0.00

Profil 8.5/2.5 cm

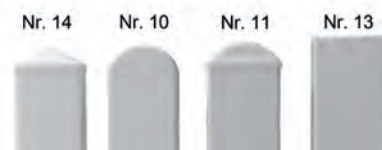

Einzeltorbeschlag für Normtüre

- fweiss beschichtet
- **Lieferfrist 1 Woche**

Artikelnr.	Preis/Stk.
7611097003527	115.00



Zaunhalter

- Aluminium oder Stahl, weiss beschichtet
- **Lieferfrist 1 Woche**

Aluminium, 4 Stück	
Artikelnr.	Preis/Stk.
7611097824405	25.00

Stahl, 1 Stück	
Artikelnr.	Preis/Stk.
7611097986042	6.00



Zäune/Wände aus Kunststoff/WPC/Alu

Kunststoffzaun mit U-Stahltraversen

- Staketen Hohlkammerprofil, Kopf gerundet, Stahltraversen feuerverzinkt 4,0 / 2,0 / 0,5 cm
- hochwertig, UV-beständig und lichteht, lange Lebensdauer
- mit rostfreien Schrauben von hinten sichtbar verschraubt
- Farbe weiss, andere Farben auf Anfrage, andere Kopfformen möglich, Steigung ab 6° angeben
- Zuschläge siehe Zuschläge für Kunststoffzäune
- **Lieferfrist ca. 4 Wochen**



Artikelnr.	Masse	Staketen	Preis/Lfm.
7611097826508	H 60 cm	6,0/2,5 cm	288.00
7611097826515	H 80 cm	6,0/2,5 cm	297.00
7611097826522	H100 cm	6,0/2,5 cm	303.00
7611097826539	H120 cm	6,0/2,5 cm	310.00
7611097826607	H 60 cm	8,5/2,5 cm	271.00
7611097826614	H 80 cm	8,5/2,5 cm	279.00
7611097826621	H100 cm	8,5/2,5 cm	284.00
7611097826638	H120 cm	8,5/2,5 cm	291.00

Zuschläge für Kunststoffzäune

Artikelnr.	Beschreibung	Einheit	Preis
7611097389065	Mehrpreis U-Stahltraversen dem Radius angepasst	Lfm	112.00
7611097820858	andere Kopfformen Nr. 11, 12, 13, 14	Stk.	0.00
7611097339954	Mehrpreis für Zaunelement mit Schweifung	Stk.	112.00
7611097339923	Mehrpreis für Zaunelement in Steigung/Gefälle	Lfm	11.25

Kunststofftüre

- Staketen Hohlkammerprofil 6,0 / 2,5 oder 8,5 / 2,5 cm, Kopf gerundet, Schlossbrett 13,0 / 2,5 cm
- Traversen Hohlkammerprofil 8,5 / 2,5 cm, obere mit Stahlrohr 2,5 / 1,5 cm verstärkt
- mit feuerverzinkten Beschlägen, verstellbaren Kloben, Schloss mit Zifferschlüssel oder Kaba-Zylinder-Ausschnitt, mit rostfreien Schrauben von vorne sichtbar verschraubt
- hochwertig, UV-beständig und lichteht, lange Lebensdauer
- Lichtbreite 80-120 cm
- Farbe weiss, andere Farben auf Anfrage, Zuschläge siehe Zuschläge Kunststofftüre
- Angabe Staketen und Kopfform bei Bestellung
- **Lieferfrist ca. 2 Wochen**



Artikelnr.	Höhe	Preis/Stk.
7611097828205	bis 90 cm	661.00
7611097828212	91-120 cm	696.00

Kunststofftüre mit U-Stahlrahmen

- Staketen Hohlkammerprofil 6,0 / 2,5 oder 8,5 / 2,5 cm, Kopf gerundet, Schlossbrett 13,0 / 2,5 cm
- U-Stahlrahmen 4,0 / 2,0 / 0,5 cm feuerverzinkt
- mit feuerverzinkten Beschlägen, verstellbaren Kloben, Schloss mit Zifferschlüssel oder Kaba-Zylinder-Ausschnitt
- hochwertig, UV-beständig und lichteht, lange Lebensdauer
- mit rostfreien Schrauben von hinten sichtbar verschraubt
- Farbe weiss, andere Farben auf Anfrage, Zuschläge siehe Zuschläge Kunststofftüre
- Angabe Staketen und Kopfform bei Bestellung
- **Lieferfrist ca. 4 Wochen**



Artikelnr.	Breite	Höhe	Preis/Stk.
7611097828304	60-100 cm	bis 90 cm	1'196.00
7611097828328	101-120 cm	bis 90 cm	1'237.00
7611097828311	60-100 cm	91-120 cm	1'255.00
7611097828335	101-120 cm	91-120 cm	1'298.00

Zäune/Wände aus Kunststoff/WPC/Alu

Kunststoff-Doppeltor mit U-Stahlrahmen

- Staketen Hohlkammerprofil 6,0 / 2,5 oder 8,5 / 2,5 cm, Kopf gerundet
- Schlossbrett 13,0 / 2,5 cm, U-Stahlrahmen 4,0 / 2,0 / 0,5 cm feuerverzinkt
- mit feuerverzinkten Beschlägen, verstellbaren Kloben, Schloss mit Zifferschlüssel oder Kaba-Zylinder-Ausschnitt
- Sperrriegel und Bodenhülse
- mit rostfreien Schrauben von hinten sichtbar verschraubt
- hochwertig, UV-beständig und lichteicht, lange Lebensdauer
- Farbe weiss, andere Farben auf Anfrage, Zuschläge siehe Zuschläge Kunststofftüre
- Angabe Staketen und Kopfform bei Bestellung
- **Lieferfrist ca. 4 Wochen**



Artikelnr.	Höhe	Preis/Stk.
7611097828403	bis 90 cm	2'169.00
7611097828410	91-120 cm	2'229.00



Kunststoff-Sichtschutzwand mit Überdeckung

- mit Überdeckung vertikal
- Wandbretter Hohlkammerprofil 13 x 2,5 cm, oben mit Abschlusskappe
- Traversen Hohlkammerprofil 8,5 x 2,5 cm inkl. Endkappen
- Traversen mit Stahlrohr 2,5 / 1,5 cm verstärkt
- hochwertig, UV-beständig und lichteicht
- mit rostfreien Schrauben sichtbar verschraubt
- Farbe weiss, andere Farben auf Anfrage möglich
- Massanfertigung möglich
- **Lieferfrist 4 Wochen**



Artikelnr.	Masse	Preis/Stk.
7611097825112	B200 x H150 cm	559.00
7611097825129	B200 x H175 cm	638.00
7611097825136	B200 x H200 cm	653.00

Artikelnr.	Masse	Preis/Lfm.
7611097825150	H150 cm	333.00
7611097825167	H175 cm	372.00
7611097825174	H200 cm	381.00

Kunststoff-Sichtschutzwand wechselseitig

- wechselseitig vertikal
- Wandbretter Hohlkammerprofil 13 x 2,5 cm, oben mit Abschlusskappe
- Traversen Hohlkammerprofil 8,5 x 2,5 cm inkl. Endkappen
- Traversen mit Stahlrohr 2,5 / 1,5 cm verstärkt
- hochwertig, UV-beständig und lichteicht
- mit rostfreien Schrauben sichtbar verschraubt
- Farbe weiss, andere Farben auf Anfrage möglich
- Massanfertigung möglich
- **Lieferfrist 4 Wochen**



Artikelnr.	Masse	Preis/Stk.
7611097825013	B200 x H150 cm	652.00
7611097825022	B200 x H175 cm	748.00
7611097825037	B200 x H200 cm	766.00

Artikelnr.	Masse	Preis/Lfm.
7611097825051	H150 cm	379.00
7611097825068	H175 cm	427.00
7611097825075	H200 cm	436.00

Stahlpfosten für Kunststoff-Sichtschutzwand

- feuerverzinkt und weiss beschichtet, lange Lebensdauer, Massanfertigung möglich
- **Lieferfrist 4 Wochen**

Artikelnr.	Masse	Preis/Stk.
7611097178997	7/7/0,8 x L200 cm	274.00
7611097178980	7/7/0,8 x L210 cm	289.00
7611097178973	7/7/0,8 x L240 cm	327.00



Zäune/Wände aus Kunststoff/WPC/Alu

Sichtschutzwand aus Kunststoff-Füllprofilen geschlossen

- Bausatz bestehend aus:
- steckbare Füllprofile 15,3 x 2,0 cm
- U-Profile zur Führung der Füllprofile zur Befestigung an den Pfosten
- U-Profil zur oberen Abdeckung der Wand
- inkl. 2 Sichtschutzmontagehalter transparent
- hochwertig, UV-beständig und lichtecht
- Farbe weiss oder Eiche vergraut mit Holzstruktur, andere Farben auf Anfrage möglich
- Massanfertigung möglich
- **Lieferfrist 2 Wochen**



weiss

Artikelnr.	Masse	Preis/Stk.
7611097825211	B180 x H150 cm	185.00
7611097825228	B180 x H180 cm	209.00
7611097825235	B180 x H197 cm	242.00

Eiche vergraut

Artikelnr.	Masse	Preis/Stk.
7611097825310	B180 x H150 cm	364.00
7611097825327	B180 x H180 cm	420.00
7611097825334	B180 x H197 cm	489.00



Sichtschutzwand aus Kunststoff-Füllprofilen offen

- Bausatz bestehend aus:
- Füllprofile (Parallelogramme) 10,5 x 8,7 x 2,0 cm
- Ausführung mit Alu-Vierkantrohr in jedem Füllprofil für höhere seitliche Stabilität
- U-Profile zur Führung der Füllprofile, zur Befestigung an den Pfosten
- inkl. Distanzhalter weiss oder schwarz (müssen ins U-Profil eingeleimt werden)
- inkl. 2 Sichtschutzmontagehalter transparent / schwarz
- hochwertig, UV-beständig und lichtecht
- Farbe weiss oder Eiche vergraut mit Holzstruktur, andere Farben auf Anfrage möglich
- Massanfertigung möglich
- **Lieferfrist 2 Wochen**

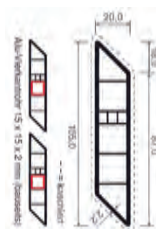

weiss ohne Alu-Vierkantrohr

Artikelnr.	Masse	Preis/Stk.
7611097825419	B180 x H147 cm	285.00
7611097825426	B180 x H179 cm	331.00
7611097825433	B180 x H200 cm	362.00

Eiche vergraut ohne Alu-Vierkantrohr

Artikelnr.	Masse	Preis/Stk.
7611097825518	B180 x H147 cm	477.00
7611097825525	B180 x H179 cm	560.00
7611097825532	B180 x H200 cm	617.00

weiss mit Alu-Vierkantrohr

Artikelnr.	Masse	Preis/Stk.
7611097825617	B180 x H147 cm	473.00
7611097825624	B180 x H179 cm	560.00
7611097825631	B180 x H200 cm	618.00

Eiche vergraut mit Alu-Vierkantrohr

Artikelnr.	Masse	Preis/Stk.
7611097825716	B180 x H147 cm	665.00
7611097825723	B180 x H179 cm	789.00
7611097825730	B180 x H200 cm	872.00

Pfosten zu Sichtschutzwand aus Kunststoff-Füllprofilen

- Hohlkammerprofil, innen verstärkt
- inkl. Pfostenkappe Pyramide, andere Pfostenkappen auf Anfrage möglich
- Farbe weiss oder Eiche vergraut mit Holzstruktur, andere Farben auf Anfrage möglich
- hochwertig, UV-beständig und lichtecht
- **Lieferfrist 2 Wochen**



weiss

Artikelnr.	Masse	Preis/Stk.
7611097823156	10,0/10,0 x L160 cm	58.00
7611097823217	10,0/10,0 x L190 cm	66.00
7611097823224	10,0/10,0 x L210 cm	79.00
7611097823231	10,0/10,0 x L230 cm	83.00
7611097823248	10,0/10,0 x L250 cm	90.00

Eiche vergraut

Artikelnr.	Masse	Preis/Stk.
7611097823309	10,0/10,0 x L160 cm	81.00
7611097823316	10,0/10,0 x L190 cm	86.00
7611097823323	10,0/10,0 x L210 cm	113.00
7611097823330	10,0/10,0 x L230 cm	116.00
7611097823347	10,0/10,0 x L250 cm	125.00

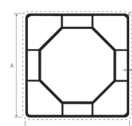

Zäune/Wände aus Kunststoff/WPC/Alu

Achtkantwelle für Pfosten

- zur Verstärkung des Pfosten, verzinkt, zum Einbetonieren
- **Lieferfrist 2 Wochen**

Artikelnr.	Masse	Preis/Stk.
7611097824061	L200 cm	38.00
7611097824078	L230 cm	53.00
7611097824085	L250 cm	59.00



Dübelanker für Pfosten

- feuerverzinkt, zum Aufdübeln (Dübellöcher Ø 1,05 cm)
- **Lieferfrist 2 Wochen**

Artikelnr.	Masse	Preis/Stk.
7611097824115	L90 cm	70.00



Kunststoffprofile

- Hohlkammerprofil PVC
- hochwertig, UV-beständig, lichtecht
- andere Farben auf Anfrage
- **fettgedruckte Artikel ab Lager**, falls nicht Lager Lieferfrist ca. 4 Wochen

Artikelnr.	Beschreibung	Masse	Preis/Stk.
7611097822050	Staketenprofil weiss	6,0/ 2,5 × 600 cm	27.05
7611097822159	Staketenprofil / Traversenprofil weiss	8,5/ 2,5 × 600 cm	29.45
7611097822258	Schlossbrett / Brett weiss	13,0/ 2,5 × 600 cm	55.40
7611097823507	Pfosten weiss	10,0/10,0 × 600 cm	93.70
7611097823514	Pfosten weiss verstärkt	10,0/10,0 × 600 cm	145.00
7611097823521	Pfosten Eiche vergraut verstärkt	10,0/10,0 × 600 cm	212.00
7611097822302	Füllprofil Sichtschutz weiss	15,3/ 2,0 × 550 cm	30.05
7611097822319	Füllprofil Sichtschutz Eiche vergraut	15,3/ 2,0 × 550 cm	77.70
7611097822401	U-Profil für Sichtschutz weiss	3,5/ 2,8 × 550 cm	21.10
7611097822418	U-Profil für Sichtschutz Eiche vergraut	3,5/ 2,8 × 550 cm	41.60
7611097822326	Füllprofil Sichtschutz Parallelogramm weiss	10,5/ 2,0 × 550 cm	37.80
7611097822333	Füllprofil Sichtschutz Parallelogramm Eiche vergraut	10,5/ 2,0 × 550 cm	74.55

Zubehör zu Kunststoffprofilen

- **fettgedruckte Artikel ab Lager**, falls nicht Lager Lieferfrist ca. 4 Wochen

Artikelnr.	Beschreibung	Masse	Preis/Stk.
7611097824153	Achtkantwelle für Pfosten verstärkt zum Einbetonieren	7,0/ 0,1 × 600 cm	104.00
7611097824252	Stahlrohr feuerverzinkt für Traverse	2,5/1,5 × 600 cm	72.00
7611097821015	Zaunkappe Nr. 10 abgerundet weiss für Profil 6,0 × 2,5 cm	6,0/ 2,5/1,8 cm	1.75
7611097821022	Zaunkappe Nr. 11 abgerundet mit Rand weiss für Profil 6,0 × 2,5 cm	6,0/ 2,5/2,0 cm	1.75
7611097821039	Zaunkappe Nr. 12 spitz mit Rand weiss für Profil 6,0 × 2,5 cm	6,0/ 2,5/3,2 cm	1.75
7611097821213	Abschlusskappe Nr. 13 weiss für Profil 6,0 × 2,5 cm	6,0/ 2,5/0,5 cm	1.75
7611097821114	Zaunkappe Nr. 10 abgerundet weiss für Profil 8,5 × 2,5 cm	8,5/ 2,5/3,4 cm	1.85
7611097821121	Zaunkappe Nr. 11 abgerundet mit Rand weiss für Profil 8,5 × 2,5 cm	8,5/ 2,5/2,5 cm	1.85
7611097821138	Zaunkappe Pyramide mit Rand Nr. 14 weiss für Profil 8,5 × 2,5 cm	8,5/ 2,5 cm	1.85
7611097821220	Abschlusskappe Nr. 13 weiss für Profil 8,5 × 2,5 cm	8,5/ 2,5/0,5 cm	1.80
7611097821237	Abschlusskappe Nr. 13 weiss für Profil 13,0 × 2,5 cm	13,0/ 2,5/0,5 cm	2.00
7611097821312	Pfostenkappe flach mit Rand Nr. 13 weiss für Profil 10,0 × 10,0 cm	10,3/10,3/0,2 cm	3.75
7611097821329	Pfostenkappe rund Nr. 10 weiss für Profil 10,0 × 10,0 cm	10,0/10,0/4,0 cm	3.85
7611097821336	Pfostenkappe Pyramide mit Rand Nr. 14 weiss für Profil 10,0 × 10,0 cm	10,3/10,3/3,0 cm	3.80
7611097821343	Pfostenkappe Pyramide mit Rand Nr. 14 basaltgrau für Profil 10,0 × 10,0 cm	10,3/10,3/3,0 cm	4.95
7611097824504	Sichtschutzmontagehalter transparent oder schwarz	5,5/2,1/3,2 cm	1.85
7611097824603	Kunststoffkleber Tube à 200 gr		13.50
7611097821428	Distanzhalter schwarz für Sichtschutz Parallelogramm	4,1/1,1 cm	0.55
7611097821404	Distanzhalter weiss für Sichtschutz Parallelogramm	4,1/1,1 cm	0.55
7611097821411	Vierkantrohr Alu 2mm für Füllprofil Sichtschutz Parallelogramm	1,5/1,5/600 cm	31.50

Zäune/Wände aus Kunststoff/WPC/Alu

Sichtschutzwand WPC

- Bausatz bestehend aus:
- Lamellen 15,0 x 2,4 cm (Pfostenabstand Mitte-Mitte 178 cm)
- farblich passende Alu-Profile
- Abdeckleiste
- ohne Pfosten

WPC titangrau, Lieferfrist 1 Woche

Artikelnr.	Masse	Preis/Stk.
7611097817100	B175 x H180 cm	459.00

WPC anthrazit oder kastanienbraun, Lieferfrist 4 Wochen, Mindestbestellwert Wand + Pfosten: Fr. 1500.00

Artikelnr.	Masse	Farbe	Preis/Stk.
7611097817148	B175 x H180	anthrazit	459.00
7611097817155	B175 x H180	braun	459.00



titangrau



anthrazit



kastanienbraun

Pfosten zu Sichtschutzwand WPC

- aus Aluminium pulverbeschichtet zum Einbetonieren
- Abdeckkappe aus Kunststoff
- Eckpfosten auf Anfrage

WPC titangrau, Lieferfrist 1 Woche

Artikelnr.	Masse	Preis/Stk.
7611097817124	6,7/7,3 x L245 cm	229.00

WPC anthrazit oder kastanienbraun, Lieferfrist 4 Wochen, Mindestbestellwert Wand + Pfosten: Fr. 1500.00

Artikelnr.	Masse	Preis/Stk.
7611097817162	6,7/7,3 x L245 cm	229.00



titangrau



anthrazit



kastanienbraun

Aluminium-Staketten

- Aluminium roh, farbbeschichtet, Farbe RAL nach Wahl
- zwei Längsseiten gerundet, Kappe rund, aufgesteckt
- Massanfertigung möglich, Kleinmengenzuschlag bis Fr. 500.00: Fr. 100.00
- Lieferfrist 5 Wochen



Artikelnr.	Masse	Preis/Stk.
7611097470008	B6,0/2,0 x L 50 cm	35.00
7611097470015	B6,0/2,0 x L 60 cm	38.00
7611097470022	B6,0/2,0 x L 70 cm	40.80
7611097470039	B6,0/2,0 x L 80 cm	43.30
7611097470046	B6,0/2,0 x L 90 cm	45.30
7611097470053	B6,0/2,0 x L100 cm	48.30

Artikelnr.	Masse	Preis/Stk.
7611097470060	B6,0/2,0 x L110 cm	52.20
7611097470077	B6,0/2,0 x L120 cm	54.70
7611097470084	B6,0/2,0 x L130 cm	58.60
7611097470091	B6,0/2,0 x L140 cm	62.40
7611097470107	B6,0/2,0 x L150 cm	66.40
7611097475102	Zuschlag für Bohren von Schraubenlöchern	1.00

Aluminium Staktenzaun

- U-Stahltraversen feuerverzinkt und farbbeschichtet, Farbe RAL nach Wahl
- Aluminiumstaketten vierkant, zwei Längsseiten gerundet, Kappe rund, aufgesteckt, mit Alu-Nieten auf Traversen montiert, lange Lebensdauer
- andere Abmessung möglich, Lieferfrist ca. 5 Wochen

Artikelnr.	Masse	Staketten	Traversen	Zwischenraum	Preis/Lfm.
7611097471005	H 50 cm	6,0/2,0 cm	3,5/1,5/0,4 cm	5,1 cm	427.00
7611097471043	H 60 cm	6,0/2,0 cm	4,0/2,0/0,5 cm	5,1 cm	449.00
7611097471050	H 70 cm	6,0/2,0 cm	4,0/2,0/0,5 cm	5,1 cm	465.00
7611097471067	H 80 cm	6,0/2,0 cm	4,0/2,0/0,5 cm	5,1 cm	487.00
7611097471074	H 90 cm	6,0/2,0 cm	4,0/2,0/0,5 cm	5,1 cm	498.00
7611097471012	H100 cm	6,0/2,0 cm	4,0/2,0/0,5 cm	5,1 cm	528.00
7611097471029	H110 cm	6,0/2,0 cm	4,0/2,0/0,5 cm	5,1 cm	551.00
7611097471036	H120 cm	6,0/2,0 cm	4,0/2,0/0,5 cm	5,1 cm	575.00



Zäune/Wände aus Kunststoff/WPC/Alu

T-Stahlpfosten zu Aluminium-Staketenzaun

- feuerverzinkt und weiss beschichtet, weitere RAL-Farben auf Anfrage
- lange Lebensdauer, Massanfertigung möglich
- **Lieferfrist 5 Wochen**



Artikelnr.	Masse	Zaunhöhe	Preis/Stk.
7611097160800	4,0/4,0/0,5 × L100 cm	H 60 cm	91.00
7611097160817	4,0/4,0/0,5 × L120 cm	H 80 cm	95.00
7611097160824	4,0/4,0/0,5 × L135 cm	H100 cm	99.00
7611097160831	5,0/5,0/0,6 × L150 cm	H120 cm	143.00

Aluminium-Staketentor mit Stahlrahmen

- Aluminiumstaketen vierkant, zwei Längsseiten gerundet
- Kappe rund, aufgesteckt und farbbeschichtet, Farbe RAL nach Wahl
- UV-beständig und lichtecht
- U-Stahlrahmen feuerverzinkt und farbbeschichtet, Farbe RAL nach Wahl
- komplett mit feuerverzinkten Beschlägen, verstellbaren Kloben, Schloss mit Schlüssel oder Kaba-Zylinder-Ausschnitt
- lange Lebensdauer, Massanfertigung möglich
- **Lieferfrist 5 Wochen**



ohne Pfosten, bestehende Pfostenart angeben

Artikelnr.	Masse	Preis/Stk.
7611097472040	B 80-100 × H50- 90 cm	1'456.00
7611097472057	B101-120 × H50- 90 cm	1'510.00
7611097472064	B 80-100 × H91-120 cm	1'510.00
7611097472071	B101-120 × H91-120 cm	1'606.00

mit T-Stahlpfosten 6.0/6.0 cm

Artikelnr.	Masse	Preis/Stk.
7611097472088	B 80-100 × H50- 90 cm	1'630.00
7611097472095	B101-120 × H50- 90 cm	1'662.00
7611097472101	B 80-100 × H91-120 cm	1'679.00
7611097472118	B101-120 × H91-120 cm	1'784.00



Aluminium-Staketendoppeltor mit Stahlrahmen

- Aluminiumstaketen vierkant, zwei Längsseiten gerundet
- Kappe rund, aufgesteckt und farbbeschichtet, Farbe RAL nach Wahl
- UV-beständig und lichtecht
- U-Stahlrahmen feuerverzinkt und farbbeschichtet, Farbe RAL nach Wahl
- Öffnung gleichflüglig
- komplett mit feuerverzinkten Beschlägen, verstellbaren Kloben, Schloss mit Schlüssel oder Kaba-Zylinder-Ausschnitt, inkl. Sperrriegel und Bodenhülse
- lange Lebensdauer, Massanfertigung möglich
- **Lieferfrist 5 Wochen**



ohne Pfosten, bestehende Pfostenart angeben

Artikelnr.	Masse	Preis/Stk.
7611097472002	B200-300 × H50- 90 cm	2'857.00
7611097472026	B200-300 × H91- 120 cm	2'980.00

mit T-Stahlpfosten 6,0/6,0 cm

Artikelnr.	Masse	Preis/Stk.
7611097472019	B200-300 × H50- 90 cm	2'953.00
7611097472033	B200-300 × H91- 120 cm	3'136.00

Zuschläge für Aluminium/Tore

- Mehrpreis für Öffnung nach aussen auf Anfrage, Mehrpreis für ungleichflüglige Doppeltore auf Anfrage

Artikelnr.	Beschreibung	Preis/Stk.
7611097529027	Mehrpreis für Türe in Steigung	133.00
7611097529034	Mehrpreis für Doppeltor in Steigung	277.00
7611097529096	Mehrpreis für Öffnung 180° Tür einflüglig	110.00
7611097529089	Mehrpreis für Öffnung 180° pro Flügel bei Doppeltoren	110.00
7611097529102	Mehrpreis für Aluminiumtüre mit Schweifung	103.00
7611097529119	Mehrpreis für Aluminiumdoppeltor mit Schweifung	206.00

Doppelstabmatten/Steinwand

Doppelstabmatten Typ L leicht

- senkrechte Gitterstäbe Ø 5 mm
- waagrechte Gitterstäbe Ø 6 mm
- Maschenweite 5,0 x 20 cm
- feuerverzinkt oder farbeschichtet
- **Lieferfrist 1 Woche**



feuerverzinkt

Artikelnr.	Masse	Preis/Stk.
4013514936341	B200 x H83 cm	53.00
4013514913427	B200 x H103 cm	61.00
4013514913434	B200 x H123 cm	71.00

beschichtet, RAL 6005 grün

Artikelnr.	Masse	Preis/Stk.
4013514927776	B200 x H83 cm	46.00
4013514913502	B200 x H103 cm	50.00
4013514913519	B200 x H123 cm	58.00

beschichtet, RAL 7016 anthrazit

Artikelnr.	Masse	Preis/Stk.
4013514927783	B200 x H83 cm	46.00
4013514919740	B200 x H103 cm	50.00
4013514919757	B200 x H123 cm	58.00

Türe zu Doppelstabmatten Typ L leicht

- Türe einflügelig, inkl. Pfosten 5,0 x 5,0 cm, Maschenweite 5,0 x 20 cm
- senkrechte Gitterstäbe Ø 5 mm, waagrechte Gitterstäbe Ø 6 mm
- inkl. Kompletzzubehör, mit Schloss, ohne Profilzylinder
- feuerverzinkt oder farbeschichtet
- **Lieferfrist 1 Woche**



feuerverzinkt

Artikelnr.	Masse	Preis/Stk.
4013514958671	B100 x H80 cm	240.00
4013514921507	B100 x H100 cm	259.00
4013514921514	B100 x H120 cm	295.00

beschichtet, RAL 6005 grün

Artikelnr.	Masse	Preis/Stk.
4013514927943	B100 x H80 cm	203.00
4013514921521	B100 x H100 cm	219.00
4013514921538	B100 x H120 cm	248.00

beschichtet, RAL 7016 anthrazit

Artikelnr.	Masse	Preis/Stk.
4013514927950	B100 x H80 cm	203.00
4013514921545	B100 x H100 cm	219.00
4013514921552	B100 x H120 cm	248.00

Pfosten zu Doppelstabmatten Typ L leicht

- inkl. Pfostenkappe, Klemmhalter, Schrauben, Inbus-Zubehör in Pfosten verpackt
- Pfostenlänge 120 cm für Matte H 83 cm, 150 cm für H 103 cm, 175 cm für H 123 cm
- feuerverzinkt oder farbeschichtet
- **Lieferfrist 1 Woche**



LED Solarkappe, Set à 2 Stk.

Artikelnr.	Preis/Stk.
4013514985561	48.00



Quadratrohrpfosten

Quadratrohr-Eckpfosten

Quadratrohrpfosten, feuerverzinkt

Artikelnr.	Masse	Preis/Stk.
4013514958619	4/4 x L120 cm	21.00
4013514914974	4/4 x L150 cm	23.00
4013514914981	4/4 x L175 cm	27.00

Quadratrohrpfosten, RAL 6005 grün

Artikelnr.	Masse	Preis/Stk.
4013514927714	4/4 x L120 cm	22.00
4013514915025	4/4 x L150 cm	24.00
4013514915032	4/4 x L175 cm	28.00

Quadratrohrpfosten, RAL 7016 anthrazit

Artikelnr.	Masse	Preis/Stk.
4013514927721	4/4 x L120 cm	22.00
4013514919764	4/4 x L150 cm	24.00
4013514919771	4/4 x L175 cm	28.00

Quadratrohr-Eckpfosten, feuerverzinkt

Artikelnr.	Masse	Preis/Stk.
4013514958640	5/5 x L120 cm	35.00
4013514914998	5/5 x L150 cm	41.00
4013514915001	5/5 x L175 cm	46.00

Quadratrohr-Eckpfosten, RAL 6005 grün

Artikelnr.	Masse	Preis/Stk.
4013514927929	5/5 x L120 cm	35.00
4013514915049	5/5 x L150 cm	41.00
4013514915056	5/5 x L175 cm	46.00

Quadratrohr-Eckpfosten, RAL 7016 anthrazit

Artikelnr.	Masse	Preis/Stk.
4013514927936	5/5 x L120 cm	35.00
4013514919788	5/5 x L150 cm	41.00
4013514919795	5/5 x L175 cm	46.00

Montagefuss

- zum Aufdübeln der Quadratrohr- und Quadratrohr-Eckpfosten, Bodenplatte 10 x 10 cm, feuerverzinkt, **Lieferfrist 1 Woche**

Artikelnr.	Ausführung	Preis/Stk.
4013514918262	für Quadratrohrpfosten	15.00
4013514918279	für Quadratrohr-Eckpfosten	17.00



Quadratrohrpfosten

Quadratrohr-Eckpfosten

Sichtschutzstreifen

- PVC, Pack à 10 Stück
- andere Farben auf Anfrage, **Lieferfrist 1 Woche**

Artikelnr.	Masse	Farbe	Preis/Pack
7611097460603	B19 x L252 cm	grau	86.00
7611097460610	B19 x L252 cm	grün	86.00
7611097460627	B19 x L252 cm	anthrazit	86.00

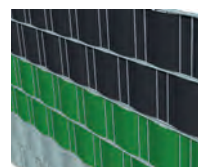

Doppelstabmatten/Steinwand

Doppelstabmatten Typ S schwer

- senkrechte Gitterstäbe +/Ø 6 mm, waagrechte Gitterstäbe +/Ø 8 mm
- Maschenweite 5,0 x 20 cm, RAL-Farben auf Anfrage

feuerverzinkt, Lieferfrist 1 Woche

Artikelnr.	Masse	Preis/Stk.
4013514914110	B250 x H 83 cm	89.00
4013514787936	B250 x H103 cm	105.00
4013514788063	B250 x H123 cm	125.00
4013514787943	B250 x H143 cm	142.00
4013514788070	B250 x H163 cm	161.00
4013514787950	B250 x H183 cm	176.00
4013514787967	B250 x H203 cm	194.00

anthrazit beschichtet, Lieferfrist H103/123 cm
1 Woche, restliche 5-6 Wochen

Artikelnr.	Masse	Preis/Stk.
4013514922801	B250 x H 83 cm	76.00
4013514916954	B250 x H103 cm	91.00
4013514950750	B250 x H123 cm	106.00
4013514950767	B250 x H143 cm	122.00
4013514922818	B250 x H163 cm	137.00
4013514922825	B250 x H183 cm	153.00
4013514922832	B250 x H203 cm	168.00



Türe zu Doppelstabmatten Typ S schwer

- Rahmen 6,0 x 4,0 cm, inkl. Pfosten, Alu-Drückergarnitur, Locinox-Einsteckschloss (Profilzylinder vorgerichtet)
- beidseitiger Zaunanschluss, inkl. Edelstahlwinkel zum Anschrauben, RAL-Farben auf Anfrage

feuerverzinkt, Lieferfrist H100/120 cm
1 Woche, restliche 5-6 Wochen

Artikelnr.	Masse	Preis/Stk.
4013514937652	B100 x H 80 cm	709.00
4013514937683	B100 x H100 cm	739.00
4013514937713	B100 x H120 cm	768.00
4013514937744	B100 x H140 cm	798.00
4013514963538	B100 x H160 cm	829.00
4013514937805	B100 x H180 cm	919.00
4013514937836	B100 x H200 cm	949.00

anthrazit beschichtet, Lieferfrist H100/120 cm
1 Woche, restliche 5-6 Wochen

Artikelnr.	Masse	Preis/Stk.
4013514937638	B100 x H 80 cm	833.00
4013514937669	B100 x H100 cm	875.00
4013514937690	B100 x H120 cm	918.00
4013514937720	B100 x H140 cm	959.00
4013514962425	B100 x H160 cm	1'004.00
4013514937782	B100 x H180 cm	1'099.00
4013514937812	B100 x H200 cm	1'145.00



Pfosten zu Doppelstabmatten Typ S schwer

- mit Alu-Pfostenkappe und Kunststoffhalte, inkl. Flacheisenabdeckleiste und Schrauben, RAL-Farben auf Anfrage

feuerverzinkt, Lieferfrist 1 Woche

Artikelnr.	Masse	Zaunhöhe	Preis/Stk.
4013514965563	6,0/4,0/0,2 x L130 cm	83 cm	49.00
4013514965624	6,0/4,0/0,2 x L160 cm	103 cm	56.00
4013514965686	6,0/4,0/0,2 x L180 cm	123 cm	63.00
4013514965747	6,0/4,0/0,2 x L200 cm	143 cm	71.00
4013514965808	6,0/4,0/0,2 x L220 cm	163 cm	77.00
4013514965860	6,0/4,0/0,2 x L240 cm	183 cm	84.00
4013514965921	6,0/4,0/0,2 x L260 cm	203 cm	91.00

anthrazit beschichtet, Lieferfrist H103/123 cm
1 Woche, restliche 5-6 Wochen

Artikelnr.	Masse	Zaunhöhe	Preis/Stk.
4013514965525	6,0/4,0/0,2 x L130 cm	83 cm	46.00
4013514965587	6,0/4,0/0,2 x L160 cm	103 cm	53.00
4013514965648	6,0/4,0/0,2 x L180 cm	123 cm	59.00
4013514965709	6,0/4,0/0,2 x L200 cm	143 cm	66.00
4013514965761	6,0/4,0/0,2 x L220 cm	163 cm	72.00
4013514965822	6,0/4,0/0,2 x L240 cm	183 cm	78.00
4013514965884	6,0/4,0/0,2 x L260 cm	203 cm	85.00



Steinwand-Grundelement

- robustes Baukastensystem, individuell anpassbar, bestehend aus 2 Doppelstabmatten 6 x 8 mm, feuerverzinkt, 2 Wandsäulen, feuerverzinkt, Universalklemmen und Distanzhalter, rostfrei
- ohne Befüllung, Lieferfrist 1 Woche

Artikelnr.	Masse	Höhe Wandsäule	Preis/Stk.
7611097439845	H103 x L250,6 cm	160 cm	709.00
7611097439852	H123 x L250,6 cm	200 cm	845.00
7611097439869	H143 x L250,6 cm	200 cm	892.00
7611097439883	H183 x L250,6 cm	240 cm	1'048.00
7611097439890	H203 x L250,6 cm	260 cm	1'190.00



Doppelstabmatten/Steinwand

Steinwand-Erweiterungselement

- robustes Baukastensystem, individuell anpassbar, bestehend aus 2 Doppelstabmatten 6 x 8 mm, feuerverzinkt, 1 Wandsäule, feuerverzinkt, Universalklemmen und Distanzhalter, rostfrei
- ohne Befüllung; **Lieferfrist 1 Woche**

Artikelnr.	Masse	Höhe Wandsäule	Preis/Stk.
7611097439746	H103 x L250,6 cm	160 cm	492.00
7611097439753	H123 x L250,6 cm	200 cm	582.00
7611097439760	H143 x L250,6 cm	200 cm	629.00
7611097439784	H183 x L250,6 cm	240 cm	744.00
7611097439791	H203 x L250,6 cm	260 cm	841.00



Steinwand-Wandsäule für Erdmontage

- robustes Baukastensystem
- individuell anpassbar
- Querschnitt 22,5 / 7,0 cm
- Wandsäulen, feuerverzinkt
- fettgedruckte Artikel ab Lager, falls nicht Lager, **Lieferfrist ca. 2-3 Wochen**

Artikelnr.	Masse	Wandhöhe	Preis/Stk.
7611097439005	H160 cm	103 cm	199.00
7611097439012	H200 cm	143 cm	221.00
7611097439029	H240 cm	183 cm	259.00
7611097439036	H260 cm	203 cm	324.00



Steinwand-Wandsäule mit Fussplatte

- robustes Baukastensystem
- individuell anpassbar
- Querschnitt 22,5 / 7,0 cm
- feuerverzinkt
- **Lieferfrist ca. 4 Wochen**

Artikelnr.	Masse	Wandhöhe	Preis/Stk.
7611097439104	H 84 cm	83 cm	269.00
7611097439128	H104 cm	103 cm	289.00
7611097439142	H124 cm	123 cm	329.00



Zubehör Steinwand

- fettgedruckte Artikel ab Lager
- falls nicht Lager **Lieferfrist ca. 2-3 Wochen**

Artikelnr.	Beschreibung	Preis/Stk.
7611097439999	Universalklemmen rostfrei zu Steinwand, Beutel à 4 Stück	9.50
7611097439982	Distanzhalter rostfrei, zu Steinwand	3.00
7611097439975	Wandanschluss zu Steinwand, feuerverzinkt	79.00



Ranksäule

- Maschenweite 5,0 x 20 cm, Drahtstärke 6 / 8 mm, verschweisst und feuerverzinkt, zum Einbetonieren, **Lieferfrist 1 Woche**

Artikelnr.	Masse	Höhe Wandsäule	Preis/Stk.
4013514964344	27/27 x H180 cm	120 cm	218.00
4013514964368	27/27 x H220 cm	160 cm	257.00
4013514964382	27/27 x H260 cm	200 cm	312.00

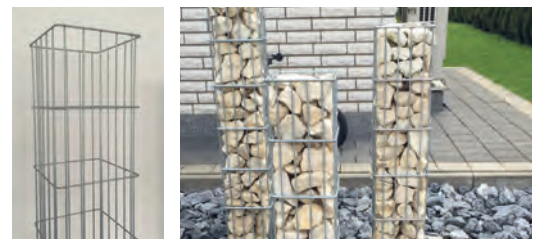

Rohrfosten feuerverzinkt

- in Gasrohr mit Aluminiumkappe, rostfreie Schlaufen und Schrauben M8, feuerverzinkt
- schwere Ausführung, Zuschläge siehe Zuschläge Rohrfosten/-streben, **fettgedruckte Artikel an Lager**, falls nicht Lager Lieferfrist ca. 2 Wochen

Artikelnr.	Masse	Zaunhöhe	Schlaufen/Schrauben	Preis/Stk.
7611097100004	ø1" × L 90 cm	50 cm	2	31.10
7611097100103	ø1" × L100 cm	60 cm	3	31.80
7611097100202	ø1" × L110 cm	70 cm	3	32.00
7611097100301	ø1" × L120 cm	80 cm	3	32.10
7611097100400	ø1" × L130 cm	90 cm	3	34.00
7611097100509	ø1" × L150 cm	100 cm	3	34.20
7611097100608	ø1" × L170 cm	120 cm	4	40.80
7611097100707	ø5/4" × L 90 cm	50 cm	2	35.05
7611097100806	ø5/4" × L100 cm	60 cm	3	35.95
7611097100905	ø5/4" × L110 cm	70 cm	3	36.45
7611097101001	ø5/4" × L120 cm	80 cm	3	36.55
7611097101100	ø5/4" × L130 cm	90 cm	3	38.90
7611097 101209	ø5/4" × L150 cm	100 cm	3	39.15
7611097 101308	ø5/4" × L170 cm	120 cm	4	44.85
7611097101407	ø5/4" × L200 cm	150 cm	4	47.45
7611097101506	ø5/4" × L230 cm	180 cm	5	54.65
7611097101605	ø5/4" × L250 cm	200 cm	5	60.05
7611097110003	ø1 1/2" × L120 cm	80 cm	3	42.95
7611097110102	ø1 1/2" × L130 cm	90 cm	3	46.00
7611097 110201	ø1 1/2" × L150 cm	100 cm	3	46.35
7611097 110300	ø1 1/2" × L170 cm	120 cm	4	53.25
7611097110409	ø1 1/2" × L200 cm	150 cm	4	56.65
7611097110508	ø1 1/2" × L230 cm	180 cm	5	64.65
7611097110607	ø1 1/2" × L250 cm	200 cm	5	71.70
7611097120002	ø2" × L120 cm	80 cm	3	55.70
7611097120101	ø2" × L130 cm	90 cm	3	59.60
7611097120200	ø2" × L150 cm	100 cm	3	60.05
7611097120309	ø2" × L170 cm	120 cm	4	68.60
7611097120408	ø2" × L200 cm	150 cm	4	72.95
7611097120507	ø2" × L230 cm	180 cm	5	82.85
7611097120606	ø2" × L250 cm	200 cm	5	91.90
7611097130001	ø2 1/2" × L120 cm	80 cm	3	92.25
7611097130100	ø2 1/2" × L150 cm	100 cm	3	99.30
7611097130209	ø2 1/2" × L170 cm	120 cm	4	111.55
7611097130308	ø2 1/2" × L200 cm	150 cm	4	118.65
7611097130407	ø2 1/2" × L230 cm	180 cm	5	133.25
7611097130506	ø2 1/2" × L250 cm	200 cm	5	147.90



Rohrstreben feuerverzinkt

- in Gasrohr mit Aluminium-Strebenspitze, feuerverzinkt, schwere Ausführung
- Zuschläge siehe Zuschläge Rohrfosten/-streben, **Lieferfrist ca. 2 Wochen**

Artikelnr.	Masse	Zaunhöhe	Preis/Stk.
7611097140000	ø1" × L 75 cm	50 cm	25.30
7611097140109	ø1" × L 90 cm	60 cm	26.75
7611097140208	ø1" × L105 cm	70 cm	28.95
7611097140307	ø1" × L120 cm	80 cm	29.20
7611097140406	ø1" × L130 cm	90 cm	30.30
7611097140505	ø1" × L140 cm	100 cm	30.75
7611097140604	ø5/4" × L 75 cm	50 cm	30.95
7611097140703	ø5/4" × L 90 cm	60 cm	31.65
7611097140802	ø5/4" × L105 cm	70 cm	33.45
7611097140901	ø5/4" × L120 cm	80 cm	35.30
7611097141007	ø5/4" × L130 cm	90 cm	37.50
7611097141106	ø5/4" × L140 cm	100 cm	37.80
7611097141205	ø5/4" × L160 cm	120 cm	40.75
7611097141304	ø5/4" × L200 cm	150 cm	44.60
7611097142103	ø1 1/2" × L140 cm	100 cm	59.25
7611097142202	ø1 1/2" × L160 cm	120 cm	63.00
7611097142301	ø1 1/2" × L200 cm	150 cm	68.35
7611097142400	ø1 1/2" × L230 cm	180 cm	73.35
7611097142509	ø1 1/2" × L250 cm	200 cm	81.25



Rohrtraverse horizontal

- in Gasrohr mit Aluminium-Traversenspitze
- feuerverzinkt
- schwere Ausführung
- **Lieferfrist ca. 2 Wochen**

Artikelnr.	Masse	Länge	Preis/Stk.
7611097143001	ø1"	0-100 cm	43.75
7611097143100	ø1"	101-150 cm	47.40
7611097143209	ø1"	151-200 cm	51.45
7611097143308	ø1"	201-250 cm	58.25
7611097143407	ø1"	251-300 cm	60.40



Rohrpfosten mit Fussplatte

- in Gasrohr mit Aluminiumkappe
- rostfreie Schlaufen und Schrauben M8
- angeschweisste Fussplatte mit drei Löchern
- feuerverzinkt
- schwere Ausführung
- Zuschläge siehe Zuschläge Rohrpfosten/-streben
- **Lieferfrist ca. 2 Wochen**

Artikelnr.	Masse	Zaunhöhe	Schlaufen/Schrauben	Ø Fussplatte / Ø Loch	Preis/Stk.
7611097100028	ø5/4" × L 55 cm	50 cm	2	12 × 0,8/1,1 cm	60.45
7611097100127	ø5/4" × L 65 cm	60 cm	3	12 × 0,8/1,1 cm	60.65
7611097100226	ø5/4" × L 75 cm	70 cm	3	12 × 0,8/1,1 cm	63.20
7611097100325	ø5/4" × L 85 cm	80 cm	3	12 × 0,8/1,1 cm	63.40
7611097100424	ø5/4" × L 95 cm	90 cm	3	12 × 0,8/1,1 cm	67.65
7611097100523	ø5/4" × L105 cm	100 cm	3	12 × 0,8/1,1 cm	67.85
7611097100622	ø5/4" × L125 cm	120 cm	4	12 × 0,8/1,1 cm	74.55
7611097110027	ø1 1/2" × L 85 cm	80 cm	3	12 × 0,8/1,1 cm	73.50
7611097110225	ø1 1/2" × L 95 cm	90 cm	3	12 × 0,8/1,1 cm	79.00
7611097110324	ø1 1/2" × L105 cm	100 cm	3	12 × 0,8/1,1 cm	79.50
7611097110423	ø1 1/2" × L125 cm	120 cm	4	12 × 0,8/1,1 cm	87.05
7611097110522	ø1 1/2" × L155 cm	150 cm	4	13 × 0,8/1,3 cm	95.95
7611097110621	ø1 1/2" × L185 cm	180 cm	5	13 × 0,8/1,3 cm	104.90
7611097110720	ø1 1/2" × L205 cm	200 cm	5	13 × 0,8/1,3 cm	114.15
7611097120026	ø2" × L105 cm	100 cm	3	14 × 1,0/1,1 cm	101.55
7611097120125	ø2" × L125 cm	120 cm	4	14 × 1,0/1,1 cm	111.15
7611097002148	ø2" × L155 cm	150 cm	4	14 × 1,0/1,3 cm	122.50
7611097120224	ø2" × L185 cm	180 cm	5	14 × 1,0/1,3 cm	133.85
7611097120323	ø2" × L205 cm	200 cm	5	14 × 1,0/1,3 cm	143.15



Rohrstrebe mit Fussplatte

- in Gasrohr mit Aluminium-Strebenspitze
- angeschw. Fussplatte
- 2 Löcher Ø 11 mm
- feuerverzinkt
- schwere Ausführung
- Zuschläge siehe Zuschläge Rohrpfosten/-streben
- **Lieferfrist ca. 2 Wochen**

Artikelnr.	Masse	Zaunhöhe	Ø Fussplatte	Preis/Stk.
7611097141403	ø5/4" × L 46 cm	50 cm	10 × 0,6 cm	74.70
7611097141502	ø5/4" × L 61 cm	60 cm	10 × 0,6 cm	74.80
7611097141601	ø5/4" × L 75 cm	70 cm	10 × 0,6 cm	74.90
7611097141700	ø5/4" × L 89 cm	80 cm	10 × 0,6 cm	75.00
7611097141809	ø5/4" × L 96 cm	90 cm	10 × 0,6 cm	75.10
7611097141908	ø5/4" × L110 cm	100 cm	10 × 0,6 cm	75.20
7611097142004	ø5/4" × L131 cm	120 cm	10 × 0,6 cm	75.30
7611097142608	ø1 1/2" × L174 cm	150 cm	12 × 0,8 cm	77.70
7611097142707	ø1 1/2" × L216 cm	180 cm	12 × 0,8 cm	85.40
7611097142806	ø1 1/2" × L244 cm	200 cm	12 × 0,8 cm	89.60



Rohrpfosten grün beschichtet

- Farbe RAL 6005, innen und aussen feuerverzinkt, aussen beschichtet, mit PVC-Kappe, rostfreien Schlaufen und Schrauben M8, schwere Ausführung
- Zuschläge siehe Zuschläge Rohrpfosten/-streben, gleicher Preis für schwarz / anthrazit, **Lieferfrist ca. 2 Wochen**

Artikelnr.	Masse	Zaunhöhe	Schrauben/Schlaufen	Preis/Stk.
7611097100011	ø1" × L 90 cm	50 cm	2	44.70
7611097100110	ø1" × L100 cm	60 cm	3	46.45
7611097100219	ø1" × L110 cm	70 cm	3	48.65
7611097100318	ø1" × L120 cm	80 cm	3	48.85
7611097100417	ø1" × L130 cm	90 cm	3	53.60
7611097100516	ø1" × L150 cm	100 cm	3	54.10
7611097100615	ø1" × L170 cm	120 cm	4	65.20
7611097100714	ø5/4" × L 90 cm	50 cm	2	50.35
7611097100813	ø5/4" × L100 cm	60 cm	3	52.55
7611097100912	ø5/4" × L110 cm	70 cm	3	55.60
7611097101018	ø5/4" × L120 cm	80 cm	3	55.80
7611097101117	ø5/4" × L130 cm	90 cm	3	61.75
7611097101216	ø5/4" × L150 cm	100 cm	3	62.40
7611097101315	ø5/4" × L170 cm	120 cm	4	75.45
7611097101414	ø5/4" × L200 cm	150 cm	4	77.45
7611097101513	ø5/4" × L230 cm	180 cm	5	89.90
7611097101612	ø5/4" × L250 cm	200 cm	5	102.40
7611097110010	ø1 1/2" × L120 cm	80 cm	3	66.70
7611097110119	ø1 1/2" × L130 cm	90 cm	3	73.95
7611097110218	ø1 1/2" × L150 cm	100 cm	3	74.75
7611097110317	ø1 1/2" × L170 cm	120 cm	4	90.40
7611097110416	ø1 1/2" × L200 cm	150 cm	4	92.80
7611097110515	ø1 1/2" × L230 cm	180 cm	5	119.30
7611097110614	ø1 1/2" × L250 cm	200 cm	5	122.25
7611097120019	ø2" × L120 cm	80 cm	3	84.75
7611097120118	ø2" × L150 cm	100 cm	3	94.85
7611097120217	ø2" × L170 cm	120 cm	4	114.35
7611097120316	ø2" × L200 cm	150 cm	4	117.40
7611097120415	ø2" × L230 cm	180 cm	5	150.25
7611097120514	ø2" × L250 cm	200 cm	5	154.00
7611097130018	ø2 1/2" × L120 cm	80 cm	3	141.50
7611097130117	ø2 1/2" × L150 cm	100 cm	3	160.10
7611097130414	ø2 1/2" × L170 cm	120 cm	4	167.15
7611097130513	ø2 1/2" × L200 cm	150 cm	4	199.40
7611097130216	ø2 1/2" × L230 cm	180 cm	5	207.45
7611097130315	ø2 1/2" × L250 cm	200 cm	5	257.75



Rohrstrebe grün beschichtet

- Farbe RAL 6005, innen und aussen feuerverzinkt, aussen beschichtet, in Gasrohr mit Aluminium-Strebenspitze
- schwere Ausführung, gleicher Preis für schwarz / anthrazit, **Lieferfrist ca. 2 Wochen**

Artikelnr.	Masse	Zaunhöhe	Preis/Stk.
7611097140017	ø5/4" × L 75 cm	50 cm	52.90
7611097140116	ø5/4" × L 90 cm	60 cm	53.00
7611097140215	ø5/4" × L105 cm	70 cm	53.10
7611097140314	ø5/4" × L120 cm	80 cm	53.20
7611097140413	ø5/4" × L130 cm	90 cm	58.45
7611097140512	ø5/4" × L140 cm	100 cm	59.25
7611097140611	ø5/4" × L160 cm	120 cm	62.40
7611097140710	ø5/4" × L200 cm	150 cm	75.85
7611097140819	ø1 1/2" × L200 cm	150 cm	102.10
7611097140918	ø1 1/2" × L230 cm	180 cm	126.05
7611097141014	ø1 1/2" × L250 cm	200 cm	129.15



Drahtschlaufen

- **fettgedruckte Artikel ab Lager**, falls nicht Lager Lieferfrist ca. 2 Wochen

Artikelnr.	Beschreibung	Masse	Verpackung	Preis/Stk.
7611097 460221	Drahtschlaufen		100	22.80
7611097 460290	Schraube mit Spitz	M8 × 2 cm	100	37.60



Zäune/Zubehör aus Draht/Metall/Cortenstahl

Rohrkappe Aluminium

– fettgedruckte Artikel ab Lager, falls nicht Lager Lieferfrist ca. 2 Wochen

Artikelnr.	für Pfosten Ø	Preis/Stk.
7611097 150061	1"	1.40
7611097 150115	5/4"	1.50
7611097 150078	1 1/2"	1.80
7611097 150085	2"	2.10
7611097 150092	2 1/2"	2.70
7611097 150108	3"	3.15



Strebenspitzen Aluminium

– fettgedruckte Artikel ab Lager, falls nicht Lager Lieferfrist ca. 2 Wochen

Artikelnr.	für Pfosten Ø	Preis/Stk.
7611097 150139	1"	2.60
7611097 150160	5/4"	3.30
7611097 150146	1 1/2"	4.30
7611097 150153	2"	6.00



Traversenspitzen Aluminium

– fettgedruckte Artikel ab Lager, falls nicht Lager Lieferfrist ca. 2 Wochen

Artikelnr.	für Pfosten Ø	Preis/Stk.
7611097 150184	1"	2.60
7611097 150214	5/4"	3.40
7611097 150191	1 1/2"	4.20
7611097 150207	2"	4.70



Zuschläge Rohrpfosten/Rohrstreben

Artikelnr.	Beschreibung	Preis/Stk.
7611097150269	Zuschlag für 10 cm längere Eck- und Endpfosten	4.80
7611097150313	Zuschlag für Bohren von Strebenlöchern bei Eck- und Endpfosten	4.45
7611097150320	Zuschlag für Bohren von zusätzlichen Löchern für Eckpfosten inkl. rostfreie Schrauben und Schlaufen	4.45
7611097150283	Zuschlag für 10 cm längere Streben	2.70
7611097150290	Zuschlag für 20 cm längere Streben	5.25
7611097150306	Zuschlag für 30 cm längere Streben	7.20
7611097150276	Zuschlag für 10 cm längere Eckpfosten grün beschichtet	7.10
7611097150337	Zuschlag für Bohren von Strebenlöchern	4.45

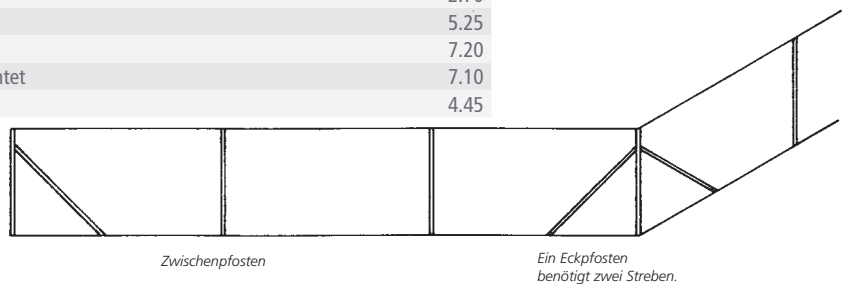

Wichtig:

Für End- und Eckpfosten ist der Durchmesser grösser als bei den Zwischenpfosten zu wählen.

Beispiel:

Zaunhöhe 100 cm:
 End- und Eckpfosten: ø 48 mm - 1 1/2"
 Streben: ø 42 mm - 5/4"
 Zwischenpfosten: ø 42 mm - 5/4"

Pfostenabstand:
 für Diagonalgeflechte: 2,5 - 3 m
 für Knotengitter: 3 - 4 m

Wichtig:

Bitte vermerken Sie auf Ihrer Bestellung, für welchen Geflechtstyp die Pfosten bestimmt sind.

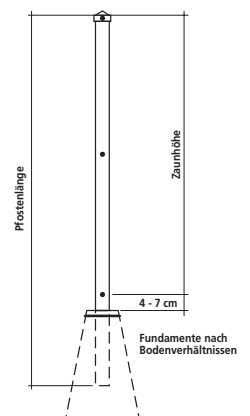

Zäune/Zubehör aus Draht/Metall/Cortenstahl

Rohrtüre

- mit 2 verzinkten Pfosten, Ø 60 mm, ohne Streben, Rohrrahmen Ø 33 mm, Füllung mit geschweisstem Gitter 60 / 60 / 4 mm oder verzinktem Diagonaldrahtgeflecht, Torangel und verstellbare Kloben, Drückerschloss mit Zifferschlüssel oder Zylinderausschnitt und Schliesskasten
- Zuschläge siehe Zuschläge Rohrtüren, andere Abmessungen möglich,
- **fettgedruckte Artikel ab Lager**, falls nicht Lager Lieferfrist ca. 4 Wochen

Artikelnr.	Masse	Preis/Stk.
7611097 56000 6	B100 × H 80 cm	944.00
7611097 56010 5	B100 × H100 cm	1'000.00
7611097 56020 4	B100 × H120 cm	1'034.00
7611097560303	B100 × H150 cm	1'112.00
7611097560402	B100 × H180 cm	1'222.00
7611097560501	B100 × H200 cm	1'270.00

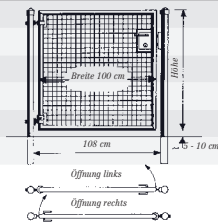

Rohrtüre zweiflüglig

- mit 2 verzinkten Pfosten, Ø 76 mm, ohne Streben, Rohrrahmen Ø 33 mm, mit Stossriegel und Bodenhülse, Füllung mit eingeschweisstem Gitter 60/60/4 mm oder verzinktem Diagonaldrahtgeflecht, Torangel und verstellbaren Kloben, Drückerschloss mit Zifferschlüssel oder Zylinderausschnitt und Schliesskasten
- Zuschläge siehe Zuschläge Rohrtüren
- andere Abmessungen möglich
- **Lieferfrist ca. 4 Wochen**

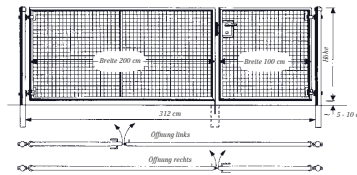

Artikelnr.	Masse	Preis/Stk.
7611097561003	B300 × H 80 cm	2'234.00
7611097561102	B300 × H100 cm	2'327.00
7611097561201	B300 × H120 cm	2'443.00

Rohrtüre grün lackiert

- mit 2 grün beschichteten Pfosten, Ø 60 mm, ohne Streben, Rohrrahmen Ø 33 mm, Füllung mit Gitter 60 / 60 / 4 mm oder grün plastifiziertem Diagonaldrahtgeflecht, Torangel und verstellbaren Kloben, Drückerschloss mit Zifferschlüssel oder Zylinderausschnitt und Schliesskasten
- Zuschläge siehe Zuschläge Rohrtüren
- andere Abmessungen möglich
- **Lieferfrist ca. 4 Wochen**

Artikelnr.	Masse	Preis/Stk.
7611097560037	B100 × H 80 cm	1'199.00
7611097560136	B100 × H100 cm	1'289.00
7611097560235	B100 × H120 cm	1'344.00



Rohrtüre zweiflüglig grün lackiert

- mit 2 grün beschichteten Pfosten, Ø 76 mm, ohne Streben, Rohrrahmen Ø 33 mm, mit Stossriegel und Bodenhülse, Füllung mit eingeschweisstem Gitter 60 / 60 / 4 mm oder grün plastifiziertem Diagonaldrahtgeflecht, Torangel und verstellbaren Kloben, Drückerschloss mit Zifferschlüssel oder Zylinderausschnitt und Schliesskasten
- Zuschläge siehe Zuschläge Rohrtüren
- andere Abmessungen möglich
- **Lieferfrist ca. 4 Wochen**

Artikelnr.	Masse	Preis/Stk.
7611097561034	B300 × H 80 cm	2'718.00
7611097561133	B300 × H100 cm	2'914.00
7611097561232	B300 × H120 cm	3'007.00



Zuschläge für Rohrtüren

– Mehrpreis für Öffnung nach aussen auf Anfrage

Artikelnr.	Beschreibung	Preis/Stk.
7611097529027	Mehrpreis für Türe in Steigung	133.00
7611097529034	Mehrpreis für Doppeltor in Steigung	277.00
7611097529096	Mehrpreis für Öffnung 180° Tür einflügelig	110.00
7611097529089	Mehrpreis für Öffnung 180° pro Flügel bei Doppeltoren	110.00

Aushebetor feuerverzinkt

– Rohrrahmen Ø 33 mm, Bespannung mit Diagonaldrahtgeflecht 50 / 50 / 2,5 mm, inkl. 4 Aushebehaken, **Lieferfrist ca. 4 Wochen**

Artikelnr.	Breite	Höhe	Preis/Stk.
7611097543009	bis 150 cm	bis 80 cm	673.00
7611097543306	151-300 cm	bis 80 cm	739.00
7611097543108	bis 150 cm	81-100 cm	698.00
7611097543405	151-300 cm	81-100 cm	759.00
7611097543207	bis 150 cm	101-120 cm	712.00
7611097543504	151-300 cm	101-120 cm	789.00



Diagonaldrahtgeflecht Galfan

– optimale Qualität dank Zink- und Aluminiumbeschichtung, glatte, dunkelgraue Oberfläche
– Originalrollen von 25 m, **fettgedruckte Artikel ab Lager**, falls nicht Lager Lieferfrist ca. 2 Wochen

Artikelnr.	Masche	Draht	Masse	Preis/Lfm.
7611097400029	40mm	2,2mm	H 60 cm	8.10
7611097400074	40mm	2,2mm	H 80 cm	10.30
7611097400135	40mm	2,2mm	H100 cm	12.60
7611097400197	40mm	2,2mm	H120 cm	15.10
7611097400258	40mm	2,2mm	H150 cm	18.85
7611097400319	40mm	2,2mm	H180 cm	22.55
7611097400340	40mm	2,2mm	H200 cm	25.00
7611097 400081	40mm	2,5mm	H 80 cm	12.55
7611097 400142	40mm	2,5mm	H100 cm	15.30
7611097400203	40mm	2,5mm	H120 cm	18.30
7611097400265	40mm	2,5mm	H150 cm	22.85
7611097400357	40mm	2,5mm	H200 cm	30.35
7611097400005	50mm	2,2mm	H 50 cm	5.50
7611097400036	50mm	2,2mm	H 60 cm	6.40
7611097400050	50mm	2,2mm	H 70 cm	7.25
7611097400098	50mm	2,2mm	H 80 cm	8.15
7611097400111	50mm	2,2mm	H 90 cm	9.10
7611097400159	50mm	2,2mm	H100 cm	10.00
7611097400210	50mm	2,2mm	H120 cm	11.95
7611097400272	50mm	2,2mm	H150 cm	14.95
7611097400326	50mm	2,2mm	H180 cm	17.90
7611097400364	50mm	2,2mm	H200 cm	19.80
7611097 400012	50mm	2,5mm	H 50 cm	6.30
7611097 400043	50mm	2,5mm	H 60 cm	7.35
7611097 400067	50mm	2,5mm	H 70 cm	8.35
7611097 400104	50mm	2,5mm	H 80 cm	9.40
7611097 400128	50mm	2,5mm	H 90 cm	10.40
7611097 400166	50mm	2,5mm	H100 cm	11.45
7611097 400227	50mm	2,5mm	H120 cm	13.65
7611097 400289	50mm	2,5mm	H150 cm	17.05
7611097 400333	50mm	2,5mm	H180 cm	20.45
7611097 400371	50mm	2,5mm	H200 cm	22.75
7611097400173	50mm	2,8mm	H100 cm	16.30
7611097400234	50mm	2,8mm	H120 cm	19.55
7611097400296	50mm	2,8mm	H150 cm	24.40
7611097400388	50mm	2,8mm	H200 cm	32.40
7611097400180	50mm	3,0mm	H100 cm	18.45
7611097400241	50mm	3,0mm	H120 cm	22.05
7611097400302	50mm	3,0mm	H150 cm	27.55
7611097400395	50mm	3,0mm	H200 cm	36.60

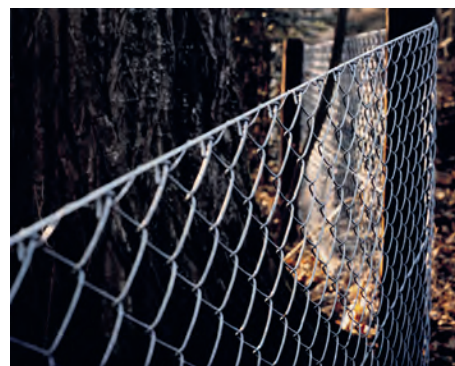

Diagonaldrahtgeflecht grün

– grün plastifiziert, kunststoffgesinterte Qualität, mit verzinktem Kerndraht, lange Lebensdauer, vor Rostanfall geschützt, Originalrollen von 25 m, **fettgedruckte Artikel ab Lager**, falls nicht Lager Lieferfrist ca. 2 Wochen

Artikelnr.	Masche	Draht	Masse	Preis/Lfm.
7611097411001	40mm	2,0/2,5mm	H 50 cm	7.85
7611097411025	40mm	2,0/2,5mm	H 60 cm	9.05
7611097411049	40mm	2,0/2,5mm	H 70 cm	10.40
7611097411063	40mm	2,0/2,5mm	H 80 cm	11.65
7611097411087	40mm	2,0/2,5mm	H 90 cm	12.95
7611097411100	40mm	2,0/2,5mm	H100 cm	14.20
7611097411124	40mm	2,0/2,5mm	H120 cm	16.95
7611097411148	40mm	2,0/2,5mm	H150 cm	21.20
7611097411162	40mm	2,0/2,5mm	H180 cm	25.40
7611097411186	40mm	2,0/2,5mm	H200 cm	28.15
7611097411018	50mm	2,3/2,8mm	H 50 cm	7.45
7611097 411032	50mm	2,3/2,8mm	H 60 cm	8.65
7611097 411056	50mm	2,3/2,8mm	H 70 cm	9.90
7611097 411070	50mm	2,3/2,8mm	H 80 cm	11.10
7611097 411094	50mm	2,3/2,8mm	H 90 cm	12.35
7611097 411117	50mm	2,3/2,8mm	H100 cm	13.60
7611097 411131	50mm	2,3/2,8mm	H120 cm	16.25
7611097 411155	50mm	2,3/2,8mm	H150 cm	20.25
7611097 411179	50mm	2,3/2,8mm	H180 cm	24.30
7611097 411193	50mm	2,3/2,8mm	H200 cm	26.95



Diagonaldrahtgeflecht schwarz

– schwarz plastifiziert, kunststoffgesinterte Qualität, mit verzinktem Kerndraht, lange Lebensdauer, vor Rostanfall geschützt, gleicher Preis für anthrazit, Originalrollen von 25 m, **Lieferfrist ca. 2 Wochen**

Artikelnr.	Masche	Draht	Masse	Preis/Lfm.
7611097410066	50mm	2,3/2,8mm	H 80 cm	11.10
7611097410073	50mm	2,3/2,8mm	H100 cm	13.60
7611097410080	50mm	2,3/2,8mm	H120 cm	16.25
7611097410097	50mm	2,3/2,8mm	H150 cm	20.25
7611097410103	50mm	2,3/2,8mm	H180 cm	24.30
7611097410110	50mm	2,3/2,8mm	H200 cm	26.95



Zubehör für Diagonalgeflecht

– **fettgedruckte Artikel ab Lager**, falls nicht Lager Lieferfrist ca. 2 Wochen

Artikelnr.	Beschreibung	Masse	Einheit	Preis/Stk.
7611097 460276	Drahtspanner Grösse Nr. 2	L10 cm	Stk	2.15
7611097 460245	Drahtspanner Nr. 2 grün beschichtet	L10 cm	Stk	2.80
7611097460337	Drahtspanner Nr. 2 schwarz beschichtet	L10 cm	Stk	2.80
7611097 460283	Drahtspanner Grösse Nr. 3	L11 cm	Stk	2.90
7611097 460269	Drahtspanner Nr. 3 grün beschichtet	L11 cm	Stk	3.50
7611097460344	Drahtspanner Nr. 3 schwarz beschichtet	L11 cm	Stk	3.50
7611097 460399	Spanndraht Galfan Ringe à 5kg (ca, 130m)	ø2,5mm	kg	12.15
7611097 460009	Spanndraht Galfan Ringe à 5kg (ca, 90m)	ø3,0mm	kg	12.00
7611097 460047	Spanndraht grün plastifiziert Ring à 55m	ø3,0/3,5mm	Stk	41.45
7611097 460030	Spanndraht grün plastifiziert Ring à 110m	ø3,0/3,5mm	Stk	76.90
7611097460313	Spanndraht schwarz plastifiziert Ring à 55m	ø3,0/3,5mm	Stk	41.45
7611097460320	Spanndraht schwarz plastifiziert Ring à 110m	ø3,0/3,5mm	Stk	76.90
7611097 460191	Bindedraht Ring à 112m	ø1,2mm	Stk	45.00
7611097 460184	Bindedraht grün plastifiziert Ring à 20m	ø1,4/1,8mm	Stk	11.45
7611097 460177	Bindedraht grün plastifiziert Ring à 100m	ø1,4/1,8mm	Stk	31.35
7611097 460351	Bindedraht grün plastifiziert Spule à 50m	ø0,95/1,3mm	Stk	29.70
7611097460375	Bindedraht schwarz plastifiziert Spule à 50m	ø0,95/1,3mm	Stk	29.70
7611097 460054	Stacheldraht 4 stachelig, Haspel à 100m	ø2,5mm	Stk	106.35
7611097 460061	Stacheldraht 4 stachelig, Haspel à 250m	ø2,5mm	Stk	251.45

Knottengitter Ursus Bezinal schwer

- optimale Qualität dank Zink- und Aluminiumbeschichtung
- Randdrähte (oberster + unterster Längsdraht) Ø 3,7 mm, übrige Drähte Ø 3,0 mm
- Abstand der Querdrähte 15 cm
- Originalrollen von 50 m
- **fettgedruckte Artikel ab Lager**, falls nicht Lager Lieferfrist ca. 2 Wochen

Artikelnr.	Höhe	Gitternummer	Anzahl Längsdrähte	Preis/Lfm.
7611097 42003 4	H 80 cm	80/ 8	8	8.35
7611097 42004 1	H100 cm	100/ 6	6	8.00
7611097 42005 8	H100 cm	100/10	10	10.05
7611097 42006 5	H120 cm	120/ 7	7	9.75
7611097 42007 2	H120 cm	120/11	11	11.70
7611097 42008 9	H140 cm	140/12	12	12.90
7611097 42009 6	H180 cm	180/14	14	11.90
7611097 42010 2	H200 cm	200/15	15	12.65

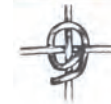

Knottengitter Ursus leicht

- für Schafweiden, Obstanlagen und Geflügel, als Wildschutz und für leichte Zäune
- aus starkverzinktem Draht
- Randdrähte (oberster und unterster Längsdraht) Ø 2,45 mm, übrige Drähte Ø 1,90 mm
- Abstand der Querdrähte 15 cm
- Originalrollen von 50 m
- **Lieferfrist ca. 2 Wochen**

Artikelnr.	Höhe	Gitternummer	Anzahl Längsdrähte	Preis/Lfm.
7611097420126	H100 cm	100/ 8	8	3.65
7611097420140	H100 cm	100/16	16	5.85
7611097420157	H130 cm	130/11	11	5.20
7611097420164	H130 cm	130/18	18	6.80
7611097420171	H145 cm	145/19	19	7.00
7611097420188	H200 cm	200/22	22	8.65



Knottengitter Ursus AS

- für Wildschutzzäune, Wildparks, zoologische Gärten usw.
- aus starkverzinktem Draht, Abstand der Querdrähte 15 cm
- Durchmesser Kopfund Fussdrähte 2,5 mm, übrige Längsdrähte 2,0 mm
- Querdrähte 1,9 mm bei Gitternr. 160 / 23 und 200 / 25
- Durchmesser Kopf- und Fussdrähte 3,0 mm, übrige Längsdrähte 2,5 mm
- Querdrähte 2,5 mm bei Gitternr. 200 / 17
- Originalrollen von 50 m
- **Lieferfrist ca. 2 Wochen**

Artikelnr.	Höhe	Gitternummer	Anzahl Längsdrähte	Preis/Lfm.
7611097420003	H160 cm	160/23	23	8.55
7611097420010	H200 cm	200/25	25	9.75

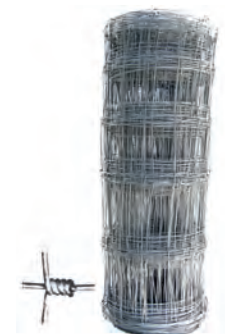

Zuschläge für Geflecht

Artikelnr.	Beschreibung	Preis/Stk.
7611097460092	Zuschlag netto für angebrochene Originalrolle	76.00

Zäune/Zubehör aus Draht/Metall/Cortenstahl

Diagonaldrahtgeflecht

- Stahldraht verzinkt, grün oder anthrazit ummantelt
- Draht Ø 2,2 mm verzinkt, Ø 2,8 mm grün oder anthrazit ummantelt
- Maschen 5 x 5 cm
- **Lieferfrist 1 Woche**



verzinkt

Artikelnr.	Masse	Preis/Stk.
4013514924041	H 80 x L1000 cm	51.00
4013514924058	H 80 x L2500 cm	122.00
4013514924065	H100 x L1000 cm	63.00
4013514924072	H100 x L2500 cm	152.00
4013514924089	H120 x L1000 cm	75.00
4013514924096	H120 x L2500 cm	182.00
4013514924782	H150 x L1000 cm	95.00
4013514924768	H150 x L2500 cm	228.00

grün ummantelt

Artikelnr.	Masse	Preis/Stk.
4013514924102	H 80 x L1250 cm	51.00
4013514760137	H 80 x L2500 cm	97.00
4013514924119	H100 x L1250 cm	63.00
4013514760144	H100 x L2500 cm	119.00
4013514924126	H120 x L1250 cm	75.00
4013514924133	H120 x L2500 cm	144.00
4013514924799	H150 x L1250 cm	94.00
4013514760168	H150 x L2500 cm	184.00

anthrazit ummantelt

Artikelnr.	Masse	Preis/Stk.
4013514964191	H 80 x L2500 cm	97.00
4013514964450	H100 x L1250 cm	63.00
4013514964108	H100 x L2500 cm	119.00
4013514964429	H120 x L1250 cm	75.00
4013514964115	H120 x L2500 cm	144.00

Gartentor

- Gitter 5,0 x 5,0 cm
- Schloss mit Schlüssel
- zwei Rohrfosten Ø 6,0 cm
- **Lieferfrist 1 Woche**

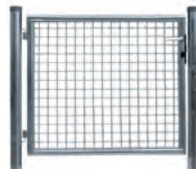

verzinkt

Artikelnr.	Masse	Preis/Stk.
4013514923853	B100 x H 80 cm	219.00
4013514923860	B100 x H100 cm	245.00
4013514924393	B100 x H120 cm	256.00
4013514924447	B100 x H150 cm	289.00

grün beschichtet

Artikelnr.	Masse	Preis/Stk.
4013514917494	B100 x H 80 cm	209.00
4013514916114	B100 x H100 cm	233.00
4013514924270	B100 x H120 cm	245.00
4013514917357	B100 x H150 cm	279.00

anthrazit beschichtet

Artikelnr.	Masse	Preis/Stk.
4013514942359	B100 x H 80 cm	209.00
4013514932404	B100 x H100 cm	233.00
4013514964184	B100 x H120 cm	245.00

Rohrfosten

- Pfostenkappe und Spanndrahthalter aus Kunststoff
- **Lieferfrist 1 Woche**



verzinkt

Artikelnr.	Masse	Preis/Stk.
4013514926687	Ø4,0 x L120 cm	14.00
4013514926694	Ø4,0 x L150 cm	15.50
4013514926700	Ø4,0 x L170 cm	17.50
4013514924409	Ø4,0 x L200 cm	19.50

grün beschichtet

Artikelnr.	Masse	Preis/Stk.
4013514926717	Ø4,0 x L120 cm	13.00
4013514912802	Ø4,0 x L150 cm	14.50
4013514926731	Ø4,0 x L170 cm	16.50
4013514783969	Ø4,0 x L200 cm	18.50

anthrazit beschichtet

Artikelnr.	Masse	Preis/Stk.
4013514942342	Ø4,0 x L120 cm	13.00
4013514932343	Ø4,0 x L150 cm	14.50
4013514964177	Ø4,0 x L175 cm	16.50

Rohrstreben

- inkl. Strebenkappe und Schelle Ø 4,0 cm
- **Lieferfrist 1 Woche**

verzinkt

Artikelnr.	Masse	Preis/Stk.
4013514926748	Ø3,4 x L120 cm	13.00
4013514926755	Ø3,4 x L150 cm	15.00
4013514926762	Ø3,4 x L175 cm	18.00
4013514924416	Ø3,4 x L200 cm	19.00

grün beschichtet

Artikelnr.	Masse	Preis/Stk.
4013514926779	Ø3,4 x L120 cm	12.00
4013514926786	Ø3,4 x L150 cm	14.00
4013514926793	Ø3,4 x L175 cm	17.00
4013514912512	Ø3,4 x L200 cm	18.00

anthrazit beschichtet

Artikelnr.	Masse	Preis/Stk.
4013514942366	Ø3,4 x L120 cm	12.00
4013514932374	Ø3,4 x L150 cm	14.00
4013514932381	Ø3,4 x L175 cm	17.00



Zäune/Zubehör aus Draht/Metall/Cortenstahl

Drahtspule

- Spule
- **Lieferfrist 1 Woche**



verzinkt

Artikelnr.	Masse	Preis/Stk.
4013514924287	Ø0,7mm/100m	3.90
4013514924294	Ø1,25mm/25m	3.80

grün

Artikelnr.	Masse	Preis/Stk.
4013514924300	Ø1,25mm/50m	3.60
4013514924317	Ø1,6mm/25m	3.40

Ersatzkappe für Rohrstrebe

- für Rohrstrebe Ø 3,4 cm, 2er Set
- **Lieferfrist 1 Woche**



grau

Artikelnr.	Masse	Preis/Stk.
4013514926922		1.50

grün

Artikelnr.	Masse	Preis/Stk.
4013514926915		1.50

Ersatzkappe für Rohrfosten

- für Rohrfosten Ø 4,0 und 6,0 cm, 2er Set
- **Lieferfrist 1 Woche**



grau

Artikelnr.	Masse	Preis/Stk.
4013514926908	Ø4,0	1.50
4013514927806	Ø6,0	2.30

grün

Artikelnr.	Masse	Preis/Stk.
4013514926892	Ø4,0	1.50
4013514931148	Ø6,0	2.30

schwarz

Artikelnr.	Masse	Preis/Stk.
4013514932510	Ø4,0	1.50
4013514932527	Ø6,0	2.30

Ersatzschelle für Rohrstrebe

- für Rohrfosten Ø 4,0 und 6,0 cm, 2er Set
- **Lieferfrist 1 Woche**



verzinkt

Artikelnr.	Masse	Preis/Stk.
4013514926939	Ø4,0 cm	5.20
4013514927868	Ø6,0 cm	6.50

grün beschichtet

Artikelnr.	Masse	Preis/Stk.
4013514926946	Ø4,0 cm	4.80
4013514931155	Ø6,0 cm	5.70

anthrazit beschichtet

Artikelnr.	Masse	Preis/Stk.
4013514932473	Ø4,0 cm	4.80
4013514932497	Ø6,0 cm	5.70

Geflechtsspannstab

- **Lieferfrist 1 Woche**



grau

Artikelnr.	Masse	Preis/Stk.
4013514924218	Ø0,8 × L85 cm	3.40
4013514924225	Ø0,8 × L105 cm	4.00
4013514924232	Ø0,8 × L130 cm	5.10

grün

Artikelnr.	Masse	Preis/Stk.
4013514924249	Ø0,8 × L85 cm	3.40
4013514924256	Ø0,8 × L105 cm	4.00
4013514924263	Ø0,8 × L130 cm	5.10

anthrazit

Artikelnr.	Masse	Preis/Stk.
4013514942373	Ø0,8 × L85 cm	3.30
4013514932442	Ø0,8 × L105 cm	3.80
4013514932459	Ø0,8 × L130 cm	4.70

Hakenschelle für Geflechtsspannstab

- 2er Set, **Lieferfrist 1 Woche**



verzinkt

Artikelnr.	Masse	Preis/Stk.
4013514931087	Ø4,0 cm	5.90
4013514931100	Ø6,0 cm	6.90

grün

Artikelnr.	Masse	Preis/Stk.
4013514931070	Ø4,0 cm	5.90
4013514931094	Ø6,0 cm	6.90

anthrazit

Artikelnr.	Masse	Preis/Stk.
4013514932480	Ø4,0 cm	5.90
4013514932503	Ø6,0 cm	6.90

Stacheldraht

- Stahl Ø 1,6 mm verzinkt, Rolle à 100 m
- **Lieferfrist 1 Woche**



Artikelnr.	Preis/Stk.
4013514747244	47.00

Agraffen

- Grösse 3,2 cm / 1kg / ca. 320 Stück, Grösse 4,0 cm / 1kg / ca. 150 Stück
- verzinkt, **Lieferfrist 1 Woche**



Artikelnr.	Masse	Preis/Stk.
7611097460139	Ø0,31 × L3,2 cm	47.50
7611097460146	Ø0,40 × L4,0 cm	45.50

Zäune/Zubehör aus Draht/Metall/Cortenstahl

Allroundpfahl

- Allround-Pfahl mit Spezialkappe
- **Lieferfrist 1 Woche**

grün beschichtet

Artikelnr.	Masse	Preis/Stk.
4013514916206	Ø4,0 × L120 cm	3.90
4013514916145	Ø4,0 × L150 cm	4.50
4013514916152	Ø4,0 × L170 cm	5.50

verzinkt

Artikelnr.	Masse	Preis/Stk.
4013514968199	Ø4,0 × L120 cm	3.90
4013514968205	Ø4,0 × L150 cm	4.50
4013514968212	Ø4,0 × L170 cm	5.50



Montagefüsse

- zum Aufdübeln, feuerverzinkt
- **Lieferfrist 1 Woche**



für Zaunpfähle

für Zaunpfähle Ø 4.0 cm

Artikelnr.	Masse	Preis/Stk.
4013514928216		5.80

für Zaunstreben



für Zaunstreben Ø 3.4 cm

Artikelnr.	Masse	Preis/Stk.
4013514928193		8.50

für Zaunstreben Ø 4.0 cm

Artikelnr.	Masse	Preis/Stk.
4013514964443		8.50

Spanndraht

- Draht verzinkt Ring à ca. 50 m
- Draht kunststoffummantelt Ø 3,1 mm, Ring à ca. 55 m
- **Lieferfrist 1 Woche**



verzinkt

Artikelnr.	Masse	Preis/Stk.
4013514996758	Ø 2,0 mm	9.00
4013514924324	Ø 2,8 mm	11.50

grün ummantelt

Artikelnr.	Preis/Stk.
4013514743260	7.90

anthrazit ummantelt

Artikelnr.	Preis/Stk.
4013514927257	10.80

Spanndrahthalter

- mit Schraube, für Rohrpfosten Ø 4,0 und 6,0 cm, 3er Set
- **Lieferfrist 1 Woche**



grau

Artikelnr.	Preis/Stk.
4013514926878	2.50

grün

Artikelnr.	Preis/Stk.
4013514926885	2.50

schwarz

Artikelnr.	Preis/Stk.
4013514968175	2.50

Bindedraht

- rostfrei (Spule 50m bzw. Schiffli 75m) oder anthrazit (Ring)
- **Lieferfrist 1 Woche**

Artikelnr.	Masse	Preis/Stk.
7611097460306	Ø0,9mm × L50m	rostfrei 39.00
7611097460368	Ø1,2mm × L75m	rostfrei 54.00
4013514927233	Ø2,0mm × L50m	anthrazit 4.50



Zaunringklammern

- Blister à 200 Stück
- **Lieferfrist 1 Woche**



verzinkt

Artikelnr.	Preis/Stk.
3221631088015	18.00

grün beschichtet

Artikelnr.	Preis/Stk.
3221631088022	19.50

Montagezange

Artikelnr.	Preis/Stk.
7313464681009	42.00

Drahtspanner

- Grösse 2 (ca. 10 cm lang), 3er Set
- **Lieferfrist 1 Woche**

verzinkt

Artikelnr.	Preis/Stk.
4013514924331	2.90

anthrazit beschichtet

Artikelnr.	Preis/Stk.
4013514968163	3.40

grün beschichtet

Artikelnr.	Preis/Stk.
4013514924348	3.40



Zäune/Zubehör aus Draht/Metall/Cortenstahl

Zierritter

– Stahldraht, grün ummantelt, Maschen 9 x 15 cm, **Lieferfrist 1 Woche**

Artikelnr.	Masse	Preis/Stk.
4013514768287	H40 x L1000 cm	29.00
4013514768300	H65 x L1000 cm	38.00



Gartengitter

– Stahldraht Ø 2,2 mm, grün oder anthrazit ummantelt, Maschen 5 x 10 cm, **Lieferfrist 1 Woche**

grün ummantelt

Artikelnr.	Masse	Preis/Stk.
4013514924362	H 80 x L1000 cm	35.00
4013514920852	H 80 x L2500 cm	86.00
4013514924355	H100 x L1000 cm	39.00
4013514920869	H100 x L2500 cm	94.00
4013514924454	H120 x L1000 cm	46.00
4013514920876	H120 x L2500 cm	109.00

anthrazit ummantelt

Artikelnr.	Masse	Preis/Stk.
4013514962586	H 80 x L1000 cm	35.00
4013514962579	H 80 x L2500 cm	86.00
4013514962609	H100 x L1000 cm	39.00
4013514962593	H100 x L2500 cm	94.00



Sechseckgeflecht

– Stahldraht verzinkt oder grün ummantelt, **Lieferfrist 1 Woche**

verzinkt

Artikelnr.	Masse	Maschen	Preis/Stk.
4013514765460	H 50 x L1000 cm	25 x 0,8mm	15.00
4013514765484	H100 x L1000 cm	25 x 0,8mm	46.00
4013514974374	H 50 x L300 cm	13 x 0,7mm	11.00
4013514974398	H 50 x L500 cm	20 x 0,7mm	13.00
4013514765392	H100 x L2500 cm	20 x 0,7mm	49.00
4013514974381	H150 x L2500 cm	20 x 0,7mm	75.00

grün ummantelt

Artikelnr.	Masse	Maschen	Preis/Stk.
4013514766894	H 50 x L1000 cm	25 x 1mm	14.00
4013514766917	H 100 x L1000 cm	25 x 1mm	24.00
4013514766849	H 50 x L1000 cm	13 x 1,1mm	15.00



Punktgeschweisstes Gitter

– verzinkt oder grün beschichtet, Maschen 1,27 x 1,27 cm, **Lieferfrist 1 Woche**

verzinkt

Artikelnr.	Masse	Maschen	Preis/Stk.
4013514767457	H 50 x L 500 cm	12,7 x 1,05mm	22.00
4013514767433	H100 x L500 cm	12,7 x 1,05mm	35.00
4013514767464	H 50 x L 500 cm	19 x 1,05mm	12.00

grün ummantelt

Artikelnr.	Masse	Maschen	Preis/Stk.
4013514768775	H 50 x L 500 cm	12,7 x 0,9mm	22.00
4013514768782	H100 x L500 cm	12,7 x 0,9mm	35.00
4013514768799	H 50 x L 500 cm	19 x 1,1mm	19.50

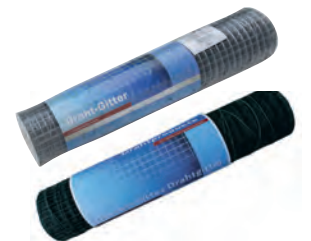

Fliegengitter aus Aluminium

– Maschenweite 1,31 mm, D 0,25 mm, ca. 30,5 Laufmeter
– **Lieferfrist 1 Woche**

Artikelnr.	Masse	Preis/Stk.
7611097443026*	H 1,2m x L 30,5 m	275.00
7611097443033*	H 1,0 m x L 30,5 m	229.00
7611097443040*	H 0,8 m x L 30,5 m	185.00

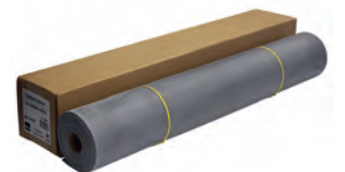
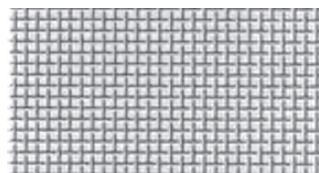

Rasenkante Garten

– Kunststoff, anthrazit
– **Lieferfrist 1 Woche**

Artikelnr.	Masse	Preis/Stk.
4013514985257	L1200xH10 cm	69.00



Zäune/Zubehör aus Draht/Metall/Cortenstahl

Koppelzaun aus Cortenstahl

- Pfosten aus Cortenstahl für Traversen Ø 75 / 76 mm mit Führungsbohrungen
- Eckpfosten 90 Grad mit Führungsbohrung, gleiche Ausführung
- Anfangspfosten gleiche Ausführung
- Fichte von CH/DE/EE, braun imprägniert im Vakuum-Druck-Verfahren
- Europäische Lärche von CH/DE/AT/CZ, natur
- Lieferfrist 1 Woche

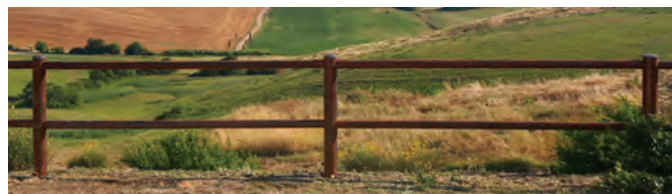

Pfosten

Artikelnr.	Masse	Ausführung	Preis/Stk.
7611097162002	Ø11,4 × H115 cm	Zwischenpfosten	189.00
7611097162019	Ø11,4 × H115 cm	Eckpfosten	224.00
7611097162026	Ø11,4 × H115 cm	Anfangspfosten	189.00

Befestigung

Artikelnr.	Ausführung	Preis/Stk.
7611097162064	UNP 500 + Befestigungskit zum Einbetonieren	36.00
7611097162071	Mehrpriest angeschweisste Fussplatte	84.00

Traversen

Artikelnr.	Masse	Ausführung	Preis/Stk.
7611097162033	Ø7,6 × L260 cm	Cortenstahl	204.00
7611097162040	Ø7,5 × L250 cm	Fichte braun impräg.	29.50
7611097162057	Ø7,5 × L250 cm	Europ, Lärche natur	74.95



Beispiele für weitere Zaunausführungen aus Cortenstahl (Angebote auf Anfrage):

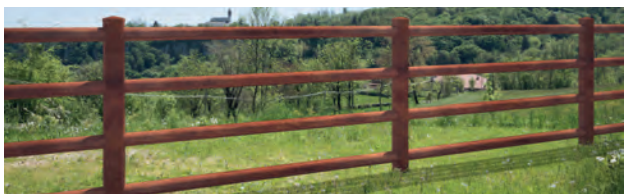
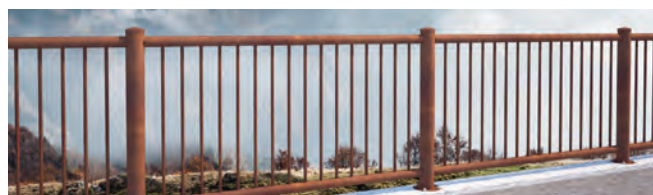

Selbstschutzprozess durch schützende Oxidoberflächenschicht mit starker Haftung:

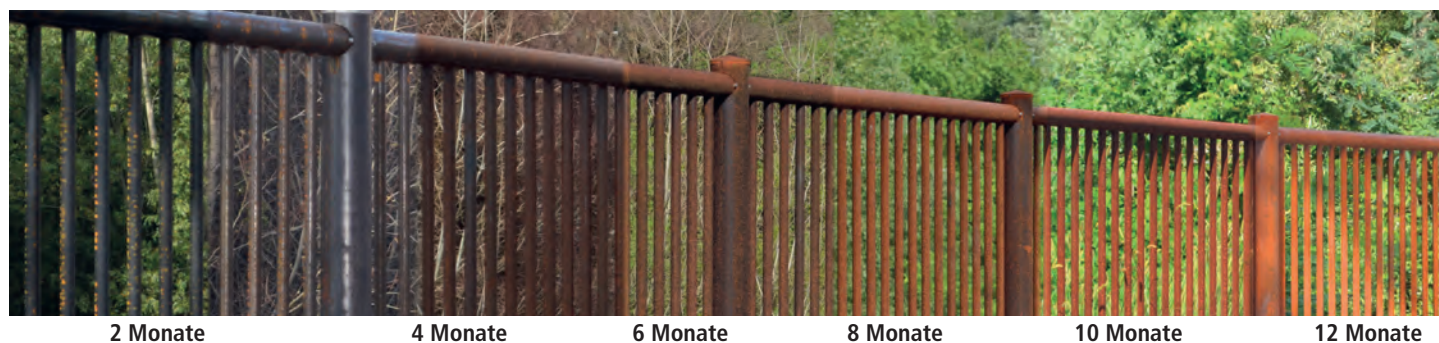

2 Monate

4 Monate

6 Monate

8 Monate

10 Monate

12 Monate

Zäune/Zubehör aus Draht/Metall/Cortenstahl

Metallzaun Hamburg

- Frontgitterzaun mit Überstand
- Quadratrohr 2,5 x 2,5 cm (gedreht), Querträger 5,0 x 2,5 cm
- Stababstand ca. 15 cm
- Oberfläche verzinkt und pulverbeschichtet anthrazit (ähnlich RAL 7016)
- **Lieferfrist ca. 10 Wochen**

Artikelnr.	Masse	Preis/Stk.
7611097446003	B220 x H 75 cm	457.00
7611097446010	B220 x H 95 cm	511.00
7611097446027	B220 x H120 cm	578.00



Metallzaun Bremen

- Frontgitterzaun ohne Überstand
- Quadratrohr 2,5 x 2,5 cm (gedreht), Querträger 5,0 x 2,5 cm, Stababstand ca. 15 cm
- Oberfläche verzinkt und pulverbeschichtet anthrazit (ähnlich RAL 7016)
- **Lieferfrist ca. 10 Wochen**

Artikelnr.	Masse	Preis/Stk.
7611097447000	B220 x H 75 cm	457.00
7611097447017	B220 x H 95 cm	511.00
7611097447024	B220 x H120 cm	578.00

Pfosten müssen dazu bestellt werden

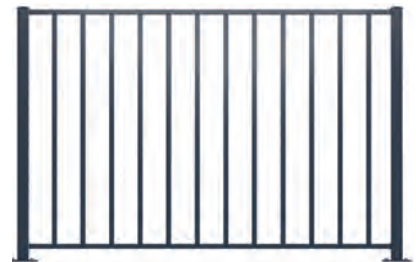

Türe zu Metallzaun Hamburg & Bremen

- 1-flügelig für Frontgitterzaun
- Torpfosten 8,0 x 8,0 cm, 4D Torbänder, Locinox Schloss und Zubehör, ohne Zaunanschluss
- Torrahmen 5,0 x 5,0 x 0,2 cm
- Oberfläche verzinkt und pulverbeschichtet anthrazit (ähnlich RAL 7016)
- bei Bestellung Öffnungsrichtung angeben
- **Lieferfrist ca. 10 Wochen**

mit Überstand (Hamburg)

Artikelnr.	Masse	Preis/Stk.
7611097446508	B100 x H 80 cm	1'467.00
7611097446515	B100 x H100 cm	1'525.00
7611097446522	B100 x H125 cm	1'625.00

ohne Überstand (Bremen)

Artikelnr.	Masse	Preis/Stk.
7611097447505	B100 x H 80 cm	1'467.00
7611097447512	B100 x H100 cm	1'525.00
7611097447529	B100 x H125 cm	1'625.00



Pfosten zu Metallzaun Hamburg & Bremen

- 6,0 x 6,0 cm inkl. Kunststoffkappe (Alu-Kappe gegen Aufpreis)
- Ohne Kunststoffbefestigungshalter
- Oberfläche verzinkt und pulverbeschichtet anthrazit (ähnlich RAL 7016)
- bei Bestellung Öffnungsrichtung angeben
- **Lieferfrist ca. 10 Wochen**

Pfosten mit Fussplatte

Artikelnr.	Masse	Preis/Stk.
7611097186008	6,0/6,0 x H 82 cm	133.00
7611097186015	6,0/6,0 x H102 cm	144.00
7611097186022	6,0/6,0 x H127 cm	159.00

Pfosten ohne Fussplatte, zum Einbetonieren

Artikelnr.	Masse	Preis/Stk.
7611097186107	6,0/6,0 x H120cm	71.00
7611097186114	6,0/6,0 x H150 cm	78.00
7611097186121	6,0/6,0 x H180 cm	86.00



Zubehör zu Metallzaun Hamburg & Bremen

- **Lieferfrist ca. 10 Wochen**

Standard

Artikelnr.	Befestigungsset	Preis/Stk.
7611097189009	Set für Mittelpfosten	12.00
7611097189016	Set für Eckpfosten	9.50
7611097189023	Set für Endpfosten	5.50

Spezial

Artikelnr.	Befestigungsset	Preis/Stk.
7611097189030	Kunststoffhalter für Endpfosten mit gefedertem Befestigungsstift (Reparatur)	16.00
7611097189047	Variable Eck-Endverbindung für Rahmen 5,0 x 2,5 cm	8.00

Ansprechpartner Pletscher + Co. AG

Verkauf

pletscherholz.ch



Leiter Verkauf (Stv. Geschäftsleiter)

David Göldi
Tel: 052 687 42 55
david.goeldi@pletscherholz.ch



Verkauf / Spezialanfertigung

Jürg Knupper
Tel: 052 687 42 69
juerg.knupper@pletscherholz.ch

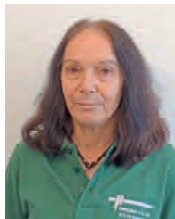

Verkauf Innen (Deutsch / Französisch)

Martina Dietrich
Tel: 052 687 42 53
martina.dietrich@pletscherholz.ch



Verkauf Innen (Deutsch / Französisch) (Teilzeit)

Enia Meier
Tel: 052 687 42 48
enia.meier@pletscherholz.ch



Verkauf Innen (Deutsch / Französisch) (Auszubildende)

Katharina Külling Tel:
052 687 42 63
katharina.kuelling@pletscherholz.ch



Geschäftsleiter

André Guldemann
Tel: 052 687 42 43
andre.guldemann@pletscherholz.ch

Holz

pletscherholz.ch



Leiter Holz Handwerk Holz

Oliver Schlatter
Tel: 052 687 42 66
oliver.schlatter@pletscherholz.ch



Produktion Holz Imprägnierung

Andreas Würth
Tel: 052 687 42 52
andreas.wuerth@pletscherholz.ch



Unterhalt

Matthias Zimmermann
Tel: 052 687 42 50
matthias.zimmermann@pletscherholz.ch



Rechnungswesen

Eva Guldemann
Tel: 052 687 42 41
eva.guldemann@pletscherholz.ch

Zaun

pletscherzaun.ch



Leiter Zaunbau Verkauf/AVOR Zaun

Roland Wisler
Tel: 052 687 42 61
roland.wisler@pletscherzaun.ch



Verkauf/AVOR Zaun

Walter Fotsch
Tel: 052 687 42 47
walter.fotsch@pletscherzaun.ch



Verkauf/AVOR Zaun

Kurt Franz
Tel: 052 687 42 46
kurt.franz@pletscherzaun.ch

Logistik

pletscherholz.ch

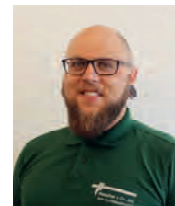

Leiter Logistik

Patrick Bergmeister
Tel: 052 687 42 64
patrick.bergmeister@pletscherholz.ch



Logistik Einkauf

Michael Holzner
Tel: 052 687 42 58
michael.holzner@pletscherholz.ch



Marketing / Debi- Kredi-Buchhaltung

(Deutsch / Französisch)
Tamara Acklin
Tel: 052 687 42 45
tamara.acklin@pletscherholz.ch

Allgemeine Geschäftsbedingungen



Bei vereinbarten Montagearbeiten:

Die fachgemässe Montage ist ohne anderslautende Vereinbarung in den Preisen enthalten. Das Versetzen versteht sich in normales, grabbares Terrain, in bauseits erstellte Aussparungen oder Fundamente.

Notwendige Betonarbeiten, die durch uns ausgeführt werden, sind in der Offerte vermerkt. Zusätzliche Arbeiten sowie die Beschaffung der Materialien werden ohne spezielle Vereinbarung separat verrechnet. Die Abrechnung erfolgt nach dem effektiven Ausmass oder Aufwendungen. Türen und Tore werden nicht in den Laufmeterpreis eingerechnet.

Die Montage erfolgt erst, wenn das vom Bauherrn unterzeichnete Doppel der Auftragsbestätigung bei uns eingegangen ist.

Die Grenzverhältnisse sind bauseits vor der Montage abzuklären, ebenso die Grenzpunkte. Pletscher + Co. AG hält sich an den vorgegebenen und abgemachten Zaunverlauf. Für die Richtigkeit der Grenze sowie der Grenzabstände ist der Bauherr zuständig. Pletscher + Co. AG lehnt bei Verletzung der Grenze und Grenzabstände jede Haftung ab.

Kabel für Telefon und Elektrisch, Rohrleitungen usw. sind einwandfrei zu markieren. Für Beschädigungen nicht markierter Leitungen lehnt Pletscher + Co. AG jede Haftung ab.

Die Feinplanie muss fertig erstellt sein. Bei nachträglicher Absenkung des Terrains (verursacht durch Aufschüttungen usw.) lehnt Pletscher + Co. AG jede Haftung ab.

Aushub in steinigem oder felsigem Terrain, Spitz- und Bohrarbeiten in Beton oder Fels, Abfuhr von Aushubmaterial usw. werden nach Aufwand in Rechnung gestellt.

Mehrarbeiten, Umtriebe und Arbeitsunterbrüche, die durch Nichterfüllen der in den oben erwähnten Positionen festgehaltenen Bestimmungen zurückzuführen sind, werden separat verrechnet.

Bei Materiallieferung:

Lieferung: Die Lieferung erfolgt mit Lastwagen franko Kundendomizil oder Talbahnstation (ausgenommen Garten- und Ferienhäuser sowie Carports). Die Mehrkosten für abgelegene und schwierige Zufahrten gehen zu Lasten des Kunden. Für Sendungen unter CHF 1000.– netto fakturierter Warenwert wird ein Frachtanteil von CHF 95.– berechnet (ausgenommen Garten- und Ferienhäuser sowie Carports).

Bei Bahn- oder Postlieferungen werden die Verpackungs- und Frachtkosten verrechnet.

5% Transport/Abholvergütung ab CHF 800.– netto fakturiertem Warenwert (ausgenommen Garten- und Ferienhäuser sowie Carports).

Bezüglich Fundamentgrösse/Ausführung bzw. Verankerung von Zäunen, Sicht- und Lärmschutzwände, Spielgeräte usw. sind die allgemeinverbindlichen Normen wie z. B. die S/A- Normen oder NPK 183 einzuhalten.

Allgemeine Bedingungen:

Bonität: Wir behalten uns vor, im Vorfeld der Lieferung Bonitätsauskünfte einzuholen und Zahlungserfahrungen an Dritte weiterzugeben; diese können telefonisch erfragt werden.

Offerte: Sofern nicht anders definiert haben Offerten eine Gültigkeitsdauer von einem Monat ab dem Ausstellungsdatum.

Lieferfrist: Die Lieferfrist läuft ab definitiver Mass-, Ausführungs- und Farbereinigung sowie Abklärung von allfälligen Konstruktionszeichnungen. Verspätete Lieferung ergeben keinen Anspruch auf Schadenersatz oder Vertragsannullierung.

Änderungen: Bei Plan- oder Massänderungen während der Produktion oder nach Fertigstellung werden alle Aufwendungen zu 100% dem Besteller verrechnet.

Rücknahme: Retourniertes oder an uns zurückgebrachtes Normmaterial vergüten wir mit Abzug von 20% des netto Kaufpreises sowie den angefallenen Transportkosten.

Spezialanfertigungen werden nicht zurückgenommen.

Mängelrüge: Mängel an Waren werden ab Lieferdatum, bei Montagearbeiten ab Arbeitsvollendung während 8 Arbeitstagen akzeptiert.

Zahlung: Gemäss separater Vereinbarung.

Ab Auftragssummen von CHF 10 000.–, 1/3 bei Bestellung, 1/3 bei Montagebeginn oder Bereitstellung des Materials, 1/3 nach Montageabschluss oder Lieferung des Materials. Bei Teillieferung jeweils im Rahmen des Etappenumfanges. Bei Neukunden kann jederzeit eine Anzahlung verlangt werden.

Im Falle des Zahlungsverzugs steht Pletscher + Co. AG ein Verzugszins von 6% zu. Für jede Mahnung wird eine Gebühr von CHF 20.– erhoben.

Eigentumsrecht: Bei Lieferung mit oder ohne Montage bleiben die Materialien bis zur vollständigen Bezahlung Eigentum Pletscher + Co. AG. Die Anmeldung eines Bauhandwerkerpfandrechtes behalten wir uns vor.

Garantie: Die Garantie für Arbeit und Material entspricht den Bestimmungen der SIA. Schwankung in Farbe, Struktur und Maserungen von unbehandeltem sowie behandeltem Holz ist natürlich und muss akzeptiert werden. Bei Holzmaterialien mit einer Farbbehandlung beträgt die Garantiezeit maximal 2 Jahre.

Innerhalb der Garantiezeit werden die durch Fäulnis oder holzerstörende Pilze nicht mehr brauchbaren Artikel kostenlos ersetzt. Der Umtausch erfolgt gegen ein gleichwertiges Produkt. Die durch den Austausch entstandenen Kosten sind nicht in der Garantie enthalten. Die Hölzer dürfen nicht nachträglich bearbeitet oder mechanischen Beanspruchungen ausgesetzt worden sein.

Bei der Verwendung von imprägnierten Hölzern sowie Zäunen muss sowohl das Merkblatt Fixierung (SD-03) sowie das Merkblatt Holzschutz/Kesseldruck-imprägnierung (SD-04) beachtet und eingehalten werden.

Holzdeklaration:

Technisch bedingt sind die Holzherkunftsänder abgekürzt nach ISO 3166 ALPHA-2 angegeben. Bei der Holzart verwenden wir den gebräuchlichen Handelsnamen. Wissenschaftliche Namen siehe unter www.holzdeklaration.ch.

Gerichtstand: CH-8226 Schleithem



Das spricht für die Pletscher + Co. AG

- Seit 1926 auf dem Markt
- Schweizer Produzent von Holz-, Pfahl- und Zaunmaterial
- Holz aus Schweizer Wäldern oder aus nächstem Umkreis
- Ökonomische und ökologische Verarbeitung der Rohstoffe
- Eigene Kesseldruck-Imprägnieranlage
- flexibel und schnell durch modernste Produktionsanlagen
- Verteilnetz in der ganzen Schweiz – mit LKW und Kran
- Know-how für Komplettlösungen in allen Bereichen

Pletscher + Co. AG
 Holz im Aussenbereich
 Oberwiesenweg 5
 CH-8226 Schleithelm

Tel. 052 687 42 42
 Fax 052 687 42 40

www.pletscherholz.ch | info@pletscherholz.ch

Zertifizierungen

- ISO 9001:2015: Qualitätsmanagement
- LSH Label Schweizer Holz
- FSC Chain of Custody: Zertifizierung von Wäldern und Holzprodukten
- PEFC Chain of Custody: Holzprodukte aus nachhaltig bewirtschafteten Wäldern
- Lignum-Gütezeichen druckimprägniertes Holz
- VSZ-AFCS: Qualitätslabel Verband Schweizerischer Zaunfabriken

