

larus.ch

Bois dans le jardin 2025



Informations générales

Explication des signes



fabriqué en Suisse dans notre production, possibilité d'avoir d'autres mesures spéciales



bois non traité



jusqu'à l'épuisement du stock



bois brossé

0000000000000

article gras en stock

0000000000000

article pas en stock

Origine - désignations des pays

CH Suisse
AT Autriche
BG Bulgarie
DE Allemagne

EE Estonie
FR France
IT Italie
PL Pologne

RO Roumanie
RU Russie

BS - Bois Suisse



N'importe quel bois issu des forêts suisses et transformé en Suisse peut obtenir le label «Bois Suisse» (BS). Ce label rouge fait figure de passeport suisse pour l'une des seules matières premières issues de notre pays. Tous nos produits de la ligne de bois carré en épicéa commun portent le label «Bois Suisse» (numéro d'enregistrement Lignum-30-0179).

PEFC



Le label PEFC garantit que les produits en bois et en papier proviennent de forêts gérées de manière durable. Nous sommes l'une des plus de 200 entreprises certifiées PEFC en Suisse qui s'engagent pour une gestion durable des forêts et un commerce équitable et transparent. PEFC est synonyme de durabilité, de crédibilité et de sécurité d'approvisionnement. Tous les produits dans le catalogue désignée PEFC sont 100% fabriqués de bois PEFC.

Le bois est un produit naturel

Sur la surface il peuvent se produire des fissures, des sorties de résine, érosion, des structures rudes et des moisissures, des colorations vert-blanc cener par l'imprégnation.

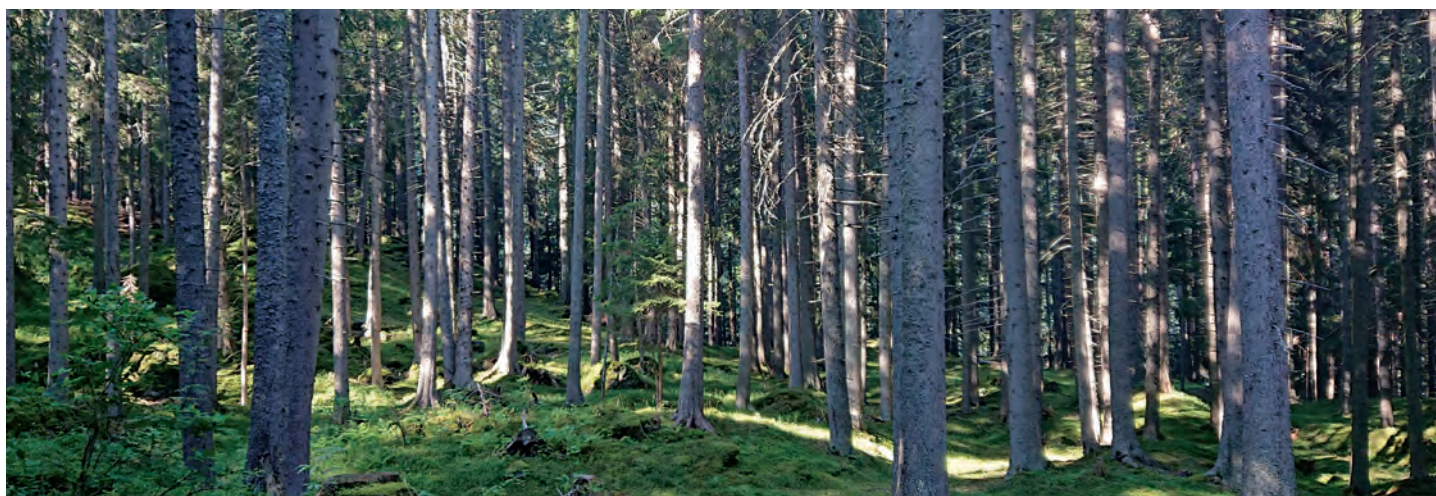

Prix / Modifications techniques

Sous réserve de modifications de prix et techniques, possible que les mesures diffèrent de 2 cm en longueur et largeur, fautes d'impression (y compris les prix/bois/origine bois) et status de commande.

(janvier 2025)

Contenu

Panneaux pare-vue massifs	4
Panneaux pare-vue	8
Parois pare-vue et accessoires Profi	11
Parois antibruit et accessoires	18
Clôtures en bois/accessoires pour clôtures	21
Treillis	22
Clôtures en bois/accessoires pour clôtures	24
Ferrures/Poteaux carrés/couleurs	35
Poteaux/montants/bois ronds	41
Bordures	45
Lames de plancher/bois de construction/planches	46
Bac à fleurs/bac potager/ pergola/composteur/mobilier de jardin	49
Jeux et accessoires	55
Maisons/pavillon/remis/accessoires	63
Carports	70
Clôtures/pare-vue en PVC/alu/WPC	73
Grillages à double fils/paroi en pierre	79
Clôtures/accessoires en fil/métal/acier corten	82

Panneaux pare-vue massifs

Pare-vue Country

- madriers avec rabane et résidus, écorcé
- épaisseur 18 mm, montés sur les deux côtés
- face visible avec des vis en acier inoxydables
- mélèze d'Europe de IT/AT, naturel



délai de livraison 1 semaine

N° d'article	Dimension	Prix/pce.
8005938703926	La179 × H179 cm	249.00
8005938703902	La 89 × H179 cm	146.00

délai de livraison env. 4-5 semaines

N° d'article	Dimension	Prix/pce.
8005938703919	La119 × H179 cm	179.00

Pare-vue Garbino

- cadre env. 4.5 x 7 cm, planches 2.4 x 11.5 cm
- visées avec vis inoxydables, stabilité solide
- mélèze, brossés, épicéa, nature
- poteaux voir chapitre ferrures/poteaux carrés/couleurs
- délai de livraison 1 semaine

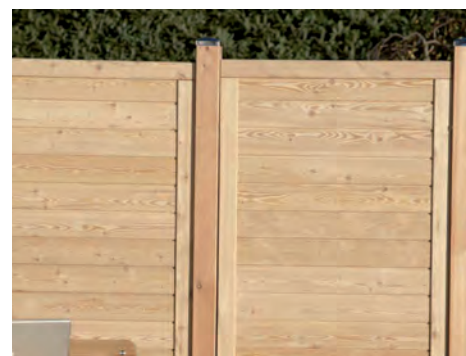

N° d'article	Dimension	Prix/pce.
8005938178861*	La179 × H178cm	598.00
8005938178854*	La119 × H178cm	469.00
8005938178847*	La 89 × H178cm	409.00
8005938178830*	La 89 × H90/178cm	435.00



Pare-vue Variant

- lamelles env 2,0 x 5,5 cm; planches 2,5 x 11,5 cm; pare-vue massif
- mélèze d'Europe de IT/AT, brossés, naturel ou gris
- poteaux voir chapitre ferrures/poteaux carrés/couleurs
- délai de livraison 1 semaine



N° d'article	Dimension	Couleur	Prix/pce.
8005938186484	La179 × H179 cm	naturel	514.00
8005938186477	La119 × H179 cm	naturel	385.00
8005938186453	La 89 × H179 cm	naturel	292.00
8005938269804	La179 × H179 cm	gris	724.00



Tablette pour pare-vue Variant

- charge max. 5 kg
- mélèze d'Europe de IT/AT, brossés, naturel
- délai de livraison 4-5 semaines



N° d'article	Dimension	Prix/pce.
8005938186514	La18,6 × H9 × Lo66 cm	103.00



Jardinière pour pare-vue Variant

- charge max. 18 kg
- mélèze d'Europe de IT/AT, brossés, naturel
- délai de livraison 4-5 semaines



N° d'article	Dimension	Prix/pce.
8005938186507	La18,6 × H22 × Lo66 cm	254.00



Panneaux pare-vue massifs

Pare-vue Lindos

- lamelles 0.8 x 9.5 cm
- cadre 7.0 x 4.5 cm
- visés avec vis inoxydables
- poteaux voir chapitre ferrures/poteaux carrés/couleurs
- supports voir chapitre ferrures/poteaux carrés/couleurs
- mélèze d'Europe de IT/AT, naturel, brossés ou pin commun de IT/AT/FI/SE, imprégné verdâtre
- **délai de livraison 1 semaine**

mélèze, naturel, brossés

N° d'article	Dimension	Prix/pce.
800593817882 ³ *	La178xH178cm	386.00
800593817881 ⁶ *	La119xH178cm	291.00
800593817880 ⁹ *	La 89xH178cm	245.00



pin, imprégné verdâtre

N° d'article	Dimension	Prix/pce.
800593835879 ⁹ *	La178xH178cm	276.00
800593835878 ² *	La119xH178cm	212.00
800593835877 ⁵ *	La 89xH178cm	186.00



Pare-vue Scala

- planches 2,0 x 9,3 cm
- avec treillis
- lamelles de la grille 2,0 x 7,3 cm
- visés avec vis inoxydables
- mélèze d'Europe de IT/AT
- brossés, naturel
- poteaux voir chapitre ferrures/poteaux carrés/couleurs
- **délai de livraison 1 semaine**

N° d'article	Dimension	Version	Prix/pce.
800593870397 ¹	La179xH179 cm		334.00
800593870395 ⁷	La 89xH179 cm		238.00
800593870401 ⁵	La 89xH89/179 cm	gauche	298.00
800593870399 ⁵	La 89xH179/89 cm	droite	298.00



Barre en inox pour la couverture supérieure

N° d'article	Dimension	Prix/pce.
800593870569 ²	Lo179 cm	49.50
800593870568 ⁵	Lo 89 cm	25.50



Pare-vue Amrum

- lattes 3,5 x 5,5 cm biseautées en haut
- traverses 3,5 x 5,5 cm
- vissé par arrière
- poteaux voir chapitre ferrures/poteaux carrés/couleurs
- mélèze d'Europe de PL
- naturel, non traité
- certifié PEFC
- **délai de livraison 1 semaine**

N° d'article	Dimension	Prix/pce.
761109790599 ⁹	La180xH180 cm	269.00
761109790602 ⁶	La 90xH180 cm	169.00
761109790579 ¹	La180xH 90 cm	169.00



porte sans ferrures

N° d'article	Dimension	Prix/pce.
761109790582 ¹	La100xH180 cm	219.00

Panneaux pare-vue massifs

Pare-vue Baltrum

- lamelles 1,8 x 6,8 cm
- cadre 2,8 x 6,8 cm
- vissé visible de l'avant
- poteaux voir chapitre ferrures/poteaux carrés/couleurs
- mélèze d'Europe de PL
- naturel, non traité
- **délai de livraison 1 semaine**

N° d'article	Dimension	Certification	Prix/pce.
7611097906033	La180 x H180 cm	PEFC	219.00
7611097906088	La150 x H180 cm		215.00



Panneau Pare-vue Ibiza

- cadre env. 4,4 x 8,8 cm, raboté lisse
- assemblage à tenon et mortaise
- planches env. 1,8 x 12 cm, raboté lisse
- raccord d'angle avec assemblage à tenon et mortaise et fixation par vis
- mélèze d'Europe de PL, naturel, non traité
- stabilité solide
- **délai de livraison 1 semaine**

N° d'article	Dimension	Certification	Prix/pce.
7611097905135	La180 x H180 cm	PEFC	279.00
7611097905029	La 90 x H180 cm	PEFC	189.00
7611097904343	La 90 x H180/90 cm		189.00



Panneau Pare-vue Paros

- cadre environnant
- lattes horizontales
- lamelles 8,5 x 1,2 cm
- cadre 6,8 x 3,8 cm
- épicéa commun de PL, imprégné verdâtre
- **délai de livraison 1 semaine**

N° d'article	Dimension	Certification	Prix/pce.
7611097906057	La180 x H180 cm	PEFC	219.00
7611097906316	La 90 x H180 cm		149.00



Panneau pare-vue Crète

- lamelles horizontales en losange 1,9 x 6,9 cm
- planches de construction verticales 1,9 x 6,9 cm
- vissage à l'arrière
- mélèze d'Europe de PL, naturel, non traité
- stabilité solide
- **délai de livraison 1 semaine**

N° d'article	Dimension	Certification	Prix/pce.
7611097906255	La180 x H180 cm	PEFC	289.00
7611097906286	La 90 x H180 cm		189.00



Panneaux pare-vue massifs

Clôture en lattes Sonnentau



- traverses 2,0 x 7,0 cm, rabotées
- lattes 1,6 x 12 cm, rabotées
- têtes arrondies
- lattes vissées alternativement d'un côté à l'autre
- pin commun de PL
- imprégné verdâtre
- **délai de livraison 1 semaine**

N° d'article	Dimension	Certification		Prix/pce.
7611097 904602	La180 x H180 cm	PEFC		129.00
7611097 904725	La 90 x H90/172 cm			98.00
7611097 904794	La180 x H160/180 cm	PEFC		138.00
7611097 904916	La 90 x H72/152 cm			91.00



Porte de clôture en lattes Sonnentau

- traverses 1,9 x 6,8 cm, rabotées
- lattes 1,4 x 14,5 cm, rabotées
- têtes arrondies
- lattes vissées alternativement d'un côté à l'autre
- sans ferrures, voir chapitre ferrures/poteaux carrés/couleurs
- pin commun de PL, imprégné verdâtre
- certifié PEFC
- **délai de livraison 1 semaine**

N° d'article	Dimension		Prix/pce.
7611097 904961	La100 x H180 cm		139.00
7611097 904862	La100 x H160/180 cm		149.00



Clôture en lattes en mélèze

- traverses 2,8 x 8,8 cm, rabotées
- lattes 1,8 x 12,0 cm, rabotées
- têtes arrondies
- lattes vissées alternativement d'un côté à l'autre
- mélèze d'Europe de PL, natur
- **délai de livraison 1 semaine**



N° d'article	Dimension	Certification	Prix/pce.
7611097 904619	La180 x H180 cm	PEFC	225.00
7611097 904732	La 90 x H180/90 cm		143.00
7611097 904657	La 90 x H180 cm	PEFC	146.00



Panneaux pare-vue

Pare-vue Capri

- cadre et montant central env. 4,4 x 8,8 cm, raboté lisse
- cadre renforcé, stabilité solide; planches 1,8 x 12 cm avec à emboîtement
- raccord d'angle avec assemblage à tenon et mortaise et fixation par vis
- pin commun de PL, imprégné verdâtre; certifié PEFC
- **délai de livraison 1 semaine**

sans treillis

N° d'article	Dimension		Prix/pce.
7611097905111	La180 x H180 cm		198.00
7611097905005	La 90 x H180 cm		148.00
7611097904305	La 90 x H180/90 cm		148.00







avec treillis

N° d'article	Dimension		Prix/pce.
7611097905128	La180 x H180 cm		208.00
7611097905012	La 90 x H180 cm		152.00
7611097904312	La 90 x H180/90 cm		152.00



Panneaux pare-vue droits Rhodos

- cadre env. 4,4 x 4,4 cm, raboté lisse
- lamelles env. 0,8 x 9,5 cm, rabotées structurée
- lamelles vissées avec vis inoxydables
- pin commun de PL
- imprégné verdâtre
- **délai de livraison 1 semaine**

N° d'article	Dimension	Certification		Prix/pce.
7611097900390	La180 x H180 cm	PEFC		82.00
7611097900420	La180 x H150 cm	PEFC		82.00
7611097901090	La180 x H 90 cm	PEFC		68.00
7611097901595	La150 x H180 cm	PEFC		82.00
7611097902004	La100 x H180 cm	PEFC		67.00
7611097902103	La 90 x H90/180 cm			67.00
7611097901519	La 60 x H180/210 cm			74.00



lamelles vissés

Panneau pare-vue droit KEA gris

- cadre env. 4,4 x 4,4 cm, raboté lisse
- lamelles env. 0,8 x 9,5 cm, rabotées structurées
- lamelles vissées avec vis inoxydables
- pin commun de PL, imprégné gris
- **délai de livraison 1 semaine**

N° d'article	Dimension	Certification	Prix/pce.
7611097900437	La180 x H180 cm	PEFC	135.00
7611097902028	La 90 x H180 cm		115.00
7611097902110	La 90 x H90/180 cm		111.00



Panneaux pare-vue

Panneaux pare-vue en forme d'arc Korfu





- cadre env. 4,4 x 4,4 cm, raboté lisse
- lamelles env. 0,8 x 9,5 cm, rabotées structurées
- lamelles visées avec vis inoxydables
- pin commun de PL
- imprégné verdâtre
- **délai de livraison 1 semaine**

N° d'article	Dimension	Certification		Prix/pce.
7611097901236	La180 x H160/180 cm			95.00
7611097901397	La180 x H160/180 cm	PEFC		125.00



Panneaux pare-vue en forme d'arc San Remo



- cadre env. 4,4 x 4,4 cm, raboté lisse
- lamelles env. 0,8 x 9,5 cm, rabotées structurées
- lamelles visées avec vis inoxydables
- partie supérieure en bois lamellé-collé
- pin commun de PL
- imprégné verdâtre
- **délai de livraison 1 semaine**

N° d'article	Dimension	Certification		Prix/pce.
7611097902301	La180 x H160/180 cm	PEFC		129.00
7611097902202	La180 x H160/140 cm	PEFC		129.00
7611097902400	La 90 x H140/160 cm			87.00
7611097902516	La 90 x H120/140 cm			87.00



Panneau pare-vue en diagonale Corse

- cadre env. 4,4 x 4,4 cm, raboté lisse
- lamelles env. 0,8 x 9,5 cm, rabotées structurées
- lamelles visées avec vis inoxydables
- pin commun de PL
- imprégné verdâtre
- certifié PEFC
- **délai de livraison 1 semaine**

N° d'article	Dimension		Prix/pce.
7611097900703	La180 x H180 cm		114.00
7611097900581*	La180 x H 90 cm		58.00



Panneaux pare-vue

Porte pare-vue

- cadre env. 4,5 x 7,0 cm, raboté lisse
- lamelles env. 0,8 x 9,5 cm, rabotées structurées
- lamelles visées avec vis inoxydables; sans ferrures, voir chapitre ferrures/poteaux carrés/couleurs
- pin commun de PL, imprégné verdâtre
- certifié PEFC
- **délai de livraison 1 semaine**

N° d'article	Dimension	Prix/pce.
7611097 90115 ₁	La100 x H180 cm	179.00



Clôture ornementale Tenerife

- cadre env. 4,2 x 6,5 cm, raboté lisse, assemblage à tenon et mortaise
- angles arrondis
- lamelles profilées env. 0,8 x 9,5 cm
- lamelles fixées par vis en acier inoxydable
- pin commun de PL, imprégné verdâtre
- **délai de livraison 1 semaine**

N° d'article	Dimension	Certification	Prix/pce.
7611097 90330 ₈	La180 x H180 cm	PEFC	146.00
7611097 90351 ₃	La 90 x H90/180 cm		128.00
7611097 90371 ₁	La180 x H160/180 cm		183.00



Porte Tenerife

- cadre env. 4,2 x 6,5 cm, raboté lisse, assemblage à tenon et mortaise
- angles arrondis
- lamelles profilées env. 0,8 x 9,5 cm
- lamelles fixées par vis en acier inoxydable
- sans ferrures, voir chapitre ferrures/poteaux carrés/couleurs
- pin commun de PL, imprégné verdâtre
- **délai de livraison 1 semaine**

N° d'article	Dimension	Prix/pce.
7611097 90310 ₀	La 90 x H180 cm	115.00



Panneaux à lamelles Mallorca

- cadre avec assemblage par tenon et mortaise aux angles
- lamelles découpées à env. 0,5 x 6,0 cm, double tressage
- pin commun de PL, imprégné verdâtre
- **délai de livraison 1 semaine**

N° d'article	Dimension	Cadre	Certification	Prix/pce.
7611097 90950 ₈	La180 x H180 cm	2,1 x 5,4 cm	PEFC	39.00
7611097 90962 ₁	La180 x H150 cm	2,1 x 5,4 cm	PEFC	35.00
7611097 90970 ₆	La100 x H180 cm	2,1 x 5,4 cm	PEFC	31.00
7611097 90990 ₄	La180 x H180 cm	3,4 x 5,4 cm	PEFC	55.00
7611097 90982 ₉	La100 x H180 cm	3,4 x 5,4 cm	PEFC	47.00
7611097 90920 ₁	La180 x H150 cm	3,4 x 5,4 cm	PEFC	56.00
7611097 90910 ₂	La180 x H120 cm	3,4 x 5,4 cm	PEFC	54.00



Panneaux pare-vue et accessoires profi

Panneau pare-vue en madriers

- système simple avec montant en profilé U ou bois
- hauteur de vue madriers 12,5 cm (photo ci-dessus) ou 8,2 cm (photo ci-dessous)
- épicea commun de CH/DE/IT/AT, imprégné brun sous pression et sous vide, ou mélèze d'Europe de CH/DE/IT/AT, naturel
- toutes les versions biseautées à 45°, y compris 2 entretoises en PVC
- possibilité d'avoir d'autres mesures et versions spéciales
- Attention: Le bois va se rétrécir et peut se déformer. Pour minimiser ce problème au moins 3 lames verticales sont installés par élément (ou une latte centrale et fixation dans l'acier en U)
- **délai de livraison 1 semaine**



scié, fermé, imprégné brun

N° d'article	Dimension	Prix/pce.
7611097359402	12,5 x 3 x Lo198 cm	20.65

raboté, fermé/avec forme de toiture, imprégné brun

N° d'article	Dimension	Prix/pce.
7611097359303	13,5 x 3 x Lo198 cm	28.80

raboté, fermé/avec forme de toiture, mélèze, naturel

N° d'article	Dimension	Prix/pce.
7611097359327	13,5 x 3 x Lo198 cm	39.05

raboté, avec espace intermédiaire, 45° biseauté, imprégné brun

N° d'article	Dimension	Prix/pce.
7611097359501	12,5 x 3 x Lo198 cm	24.65

raboté, avec espace intermédiaire, 45° biseauté, mélèze, naturel

N° d'article	Dimension	Prix/pce.
7611097359426	12,5 x 3 x Lo198 cm	40.00

raboté, avec espace intermédiaire, 45° biseauté, imprégné brun

N° d'article	Dimension	Prix/pce.
7611097359624	8,2 x 3 x Lo198 cm	18.75

raboté, avec espace intermédiaire, 45° biseauté, mélèze, naturel

N° d'article	Dimension	Prix/pce.
7611097359631	8,2 x 3 x Lo198 cm	28.75



45° abgeschrägt/
45° biseauté

45° abgeschrägt/
45° biseauté

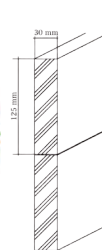

fermé

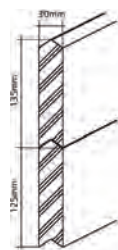

fermé/avec forme de toiture

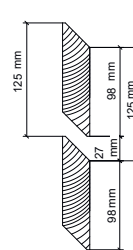

avec espace intermédiaires

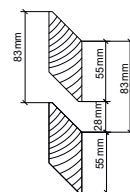

Latte verticale

- pour le vissage des madriers (empêche l'affaissement et le glissement des madriers)
- 2-3 pces. par élément de paroi
- épicea commun de CH, imprégné brun sous pression et sous vide ou mélèze d'Europe de CH/DE, naturel, sans aubier
- **délai de livraison 1 semaine**



épicea, imprégné brun

N° d'article	Dimension	Prix/pce.
7611097359518	6,0/2,6 x Lo200 cm	17.15

mélèze, naturel, sans aubier

N° d'article	Dimension	Prix/pce.
7611097359228	6,0/2,6 x Lo200 cm	23.70



Latte en aluminium

- bandes d'aluminium de 3 mm
- arêtes de coupe brute, non perforé
- incolore anodisé
- **délai de livraison 1 semaine**



N° d'article	Dimension	Prix/pce.
7611097460405	4,0/0,3 x Lo200 cm	32.40

Panneaux pare-vue et accessoires profi

Montant en acier U pour pare-vue en madriers

- en acier U enroulé à froid, galvanisé à chaud, avec perçage d'un côté ou sans perçage
- U-barre pour la connexion de deux montants (montants intermédiaires)

montant en acier U, délai de livraison 1 semaine

N° d'article	Dimension	Version	Prix/pce.
7611097170205	4/4/0,4 × Lo200 cm		66.00
7611097170007	4/4/0,4 × Lo225 cm		75.00
7611097170106	4/4/0,4 × Lo250 cm		83.00
7611097170601	4/4/0,4 × Lo200 cm	pré-percé 125mm	72.00
7611097170700	4/4/0,4 × Lo225 cm	pré-percé 125mm	81.00
7611097170809	4/4/0,4 × Lo250 cm	pré-percé 125mm	89.00

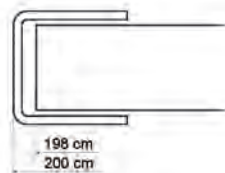

montant début et fin



U-barre, délai de livraison 1 semaine

N° d'article	Prix/pce.
7611097460450	7.00

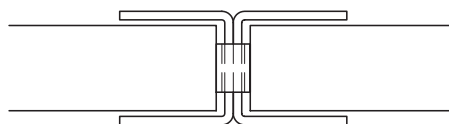

montant intermédiaire, incl. U-barre

plus-value semelle soudée, délai de livraison 2 semaines

N° d'article	Prix/pce.
7611097169971	60.00

Poteaux en bois pour pare-vue en madriers

- rainurés des deux côtés, rabotés
- épicea commun de CH (LSH Lignum-30-0179, imprégné brun sous pression et sous vide)

poteaux en bois, délai de livraison 4 semaines

N° d'article	Dimension	Prix/pce.
7611097209004	12/12 × Lo150 cm	129.00
7611097209103	12/12 × Lo175 cm	142.50
7611097209202	12/12 × Lo200 cm	156.50



ancre à béton H 12 / 12 cm, galvanisé, délai de livraison 1 semaine

N° d'article	Dimension	Prix/pce.
7611097987902	6 × 0,6 × Lo80 cm	44.00

vis pour ancre à béton H, galvanisé, délai de livraison 1 semaine

N° d'article	Dimension	Prix/pce.
7611097987087	M10-150	2.70

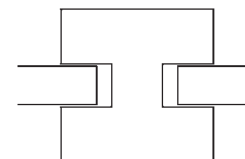

Panneau pare-vue alterné

- Eléments de panneau fini cloués, se composant de: traverses en mélèze d'Europe de CH/DE, carrées, rabotées; planches en épicea commun de CH 15 × 2 cm clouées avec 5 cm d'interstice
- espacement des poteaux env. 200 cm; imprégné brun sous pression et sous vide, verdâtre sur demande
- poteaux voir chapitre ferrures/poteaux carrés/couleurs; construction très solide
- possibilité d'avoir d'autres mesures et versions spéciales; **délai de livraison 4 semaines**

planches sciées

N° d'article	Dimension	Traverses	Prix/ml.
7611097350287	H150 cm	10 × 4,5 cm	275.00
7611097350300	H160 cm	10 × 4,5 cm	290.00
7611097350324	H175 cm	10 × 4,5 cm	300.00
7611097350348	H190 cm	12 × 4,5 cm	317.00
7611097350362	H200 cm	12 × 4,5 cm	327.00



planches rabotées

N° d'article	Dimension	Traverses	Prix/ml.
7611097350294	H150 cm	10 × 4,5 cm	314.00
7611097350317	H160 cm	10 × 4,5 cm	330.00
7611097350331	H175 cm	10 × 4,5 cm	344.00
7611097350355	H190 cm	12 × 4,5 cm	367.00
7611097350379	H200 cm	12 × 4,5 cm	381.00

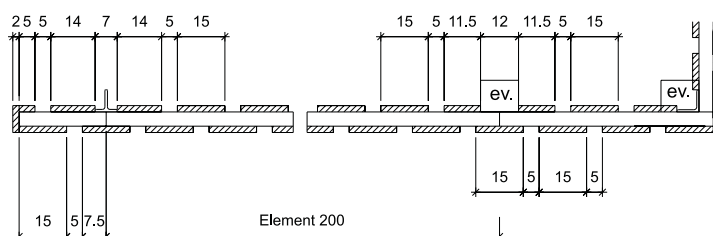

Panneaux pare-vue et accessoires profi

Panneau pare-vue avec recouvrement

- Éléments de panneau fini cloués, se composant de:
- traverses en mélèze, carrées, rabotées
- planches en épicéa commun 15 x 2 cm et 10 x 2 cm clouées avec env. 2,5 cm de recouvrement
- espacement des poteaux env. 200 cm
- épicéa de CH / mélèze d'Europe de CH/DE, imprégné brun sous pression et sous vide, verdâtre sur demande
- poteaux voir chapitre ferrures/poteaux carrés/couleurs
- construction très solide
- possibilité d'avoir d'autres mesures et versions spéciales, p. ex. mélèze naturel
- **délai de livraison 4 semaines**

planches sciées

N° d'article	Dimension	Traverses	Prix/ml.
7611097350102	H150 cm	10 x 4,5 cm	260.00
7611097350126	H160 cm	10 x 4,5 cm	275.00
7611097350140	H175 cm	10 x 4,5 cm	288.00
7611097350164	H190 cm	12 x 4,5 cm	302.00
7611097350188	H200 cm	12 x 4,5 cm	312.00

planches rabotées

N° d'article	Dimension	Traverses	Prix/ml.
7611097350119	H150 cm	10 x 4,5 cm	299.00
7611097350133	H160 cm	10 x 4,5 cm	314.00
7611097350157	H175 cm	10 x 4,5 cm	327.00
7611097350171	H190 cm	12 x 4,5 cm	352.00
7611097350195	H200 cm	12 x 4,5 cm	362.00

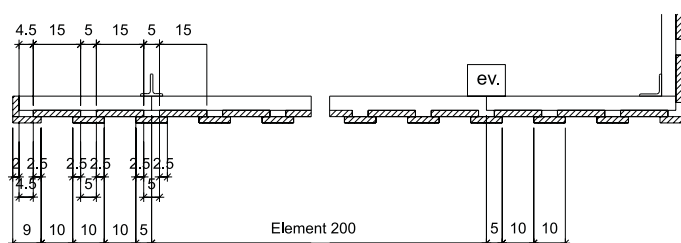

Panneau pare-vue avec planches feuillurées

- Éléments de panneau (sans montage) fini cloués, se composant de:
- traverses en mélèze d'Europe de CH/DE, carrées, rabotées
- planches en épicéa commun de CH 15 x 2,4 cm (largeur de visibilité 13,5 cm)
- espacement des poteaux env. 200 cm
- imprégné brun sous pression et sous vide, verdâtre sur demande
- poteaux voir la fin de ce chapitre
- construction très solide
- possibilité d'avoir d'autres mesures et versions spéciales, p. ex. mélèze naturel
- **délai de livraison 4 semaines**

planches sciées

N° d'article	Dimension	Traverses	Prix/ml.
7611097350508	H150 cm	10 x 4,5 cm	278.00
7611097350584	H160 cm	10 x 4,5 cm	293.00
7611097350515	H175 cm	10 x 4,5 cm	302.00
7611097350522	H190 cm	12 x 4,5 cm	323.00
7611097350539	H200 cm	12 x 4,5 cm	348.00

planches rabotées

N° d'article	Dimension	Traverses	Prix/ml.
7611097350546	H150 cm	10 x 4,5 cm	316.00
7611097350591	H160 cm	10 x 4,5 cm	336.00
7611097350553	H175 cm	10 x 4,5 cm	352.00
7611097350560	H190 cm	12 x 4,5 cm	397.00
7611097350577	H200 cm	12 x 4,5 cm	420.00



Vue de l'extérieur

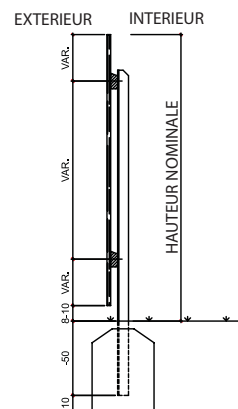

Panneaux pare-vue et accessoires profi

Encadrement de container

- traverses en bois de sapin 100 / 40 mm, carrées, rabotées, biseautées en haut
- planches de sapin sciées, 100 / 20 mm et 150 / 20 mm, verticales clouées avec chevauchement sur des traverses
- épicea commun de CH (LSH Lignum-30-0179), imprégnées sous pression et sous vide, couleur brune, imprégné verdâtre possible
- **délai de livraison env. 4 semaines**



N° d'article	Dimension	Unité	Prix
7611097359006	La104 × H130 cm	pce	261.00
7611097359013	La121 × H130 cm	pce	303.00
7611097359020	La161 × H130 cm	pce	405.00
7611097359037	La165 × H130 cm	pce	405.00
7611097359044	La336 × H130 cm	pce	799.00
7611097359105	H130 cm	ml	251.00

Poteaux pour encadrement de container

- galvanisé à chaud
- **délai de livraison env. 1 semaine**

N° d'article	Dimension	Remarque	Prix/pce.
7611097160015	montant en acier à cornière	5,0/5,0/0,6 × Lo164 cm	85.00
7611097160497	montant en acier T	5,0/5,0/0,6 × Lo164 cm	85.00

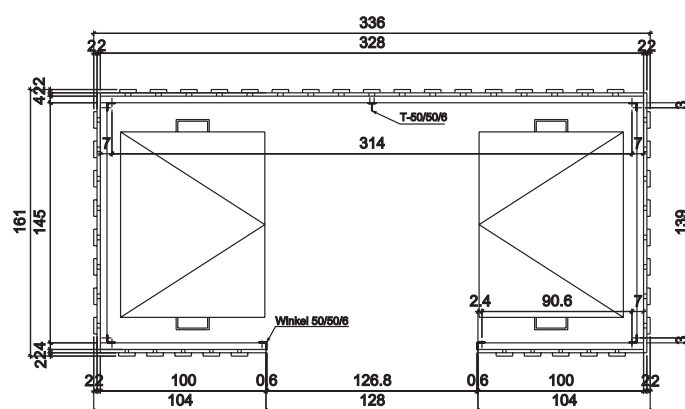
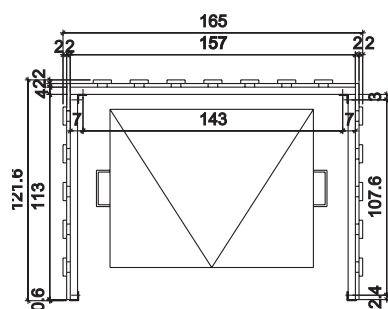
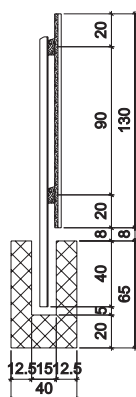

Paroi pare-vue alternée horizontale

- montants tubulaires carrés galvanisés 40 / 40 mm, pour les coups 40 / 25 mm, avec planches en sapin 100 / 20 mm
- utilisable dans les deux sens, horizontales, vissé avec vis autoperceuses à tête cylindrique bombée inoxydable sur des montants
- épicea commun de CH LSH Lignum-30-0179, imprégné sous pression et sous vide, couleur brune
- imprégné verdâtre possible, autre dimension possible, **délai de livraison env. 4 semaines**



grünlich Imprägniert / imprégné verdâtre

N° d'article	Hauteur	PoteauLongueur	Remarque	Prix/ml.
7611097350201	H150 cm	200 cm	sciée	361.00
7611097350218	H150 cm	200 cm	rabotée	392.00
7611097350225	H160 cm	210 cm	sciée	386.00
7611097350232	H160 cm	210 cm	rabotée	416.00
7611097350249	H175 cm	230 cm	sciée	421.00
7611097350256	H175 cm	230 cm	rabotée	463.00
7611097350263	H200 cm	250 cm	sciée	435.00
7611097350270	H200 cm	250 cm	rabotée	479.00

Panneaux pare-vue et accessoires profi

Panneau pare-vue en bois demi-ronds

- Eléments de panneau (sans montage) fini cloués, se composant de:
- traverses en mélèze d'Europe de CH/DE, carrées, rabotées
- palissades en épicéa commun de CH/DE/EE/BY, demi-ronds, fraisées cylindriques, 8,5 cm de large
- espacement des poteaux env. 200 cm
- imprégné brun sous pression et sous vide, verdâtre sur demande
- poteaux voir chapitre ferrures/poteaux carrés/couleurs; construction très solide
- possibilité d'avoir d'autres mesures et versions spéciales
- **délai de livraison 4 semaines**

N° d'article	Dimension	Traverses	Prix/ml.
7611097350003	H150 cm	10 x 4,5 cm	245.00
7611097350010	H160 cm	10 x 4,5 cm	263.00
7611097350027	H175 cm	10 x 4,5 cm	269.00
7611097350034	H190 cm	12 x 4,5 cm	301.00
7611097350041	H200 cm	12 x 4,5 cm	313.00

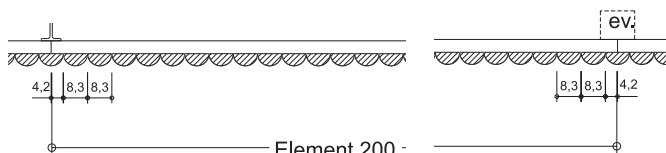

Panneau pare-vue en bois demi-ronds avec denture

- description du matériel voyez ci-dessus, **délai de livraison 4 semaines**

N° d'article	Dimension	Traverses	Prix/ml.
7611097350058	H150 cm	10 x 4,5 cm	301.00
7611097350065	H160 cm	10 x 4,5 cm	324.00
7611097350072	H175 cm	10 x 4,5 cm	340.00
7611097350089	H190 cm	12 x 4,5 cm	363.00
7611097350096	H200 cm	12 x 4,5 cm	374.00



Sichtschutzwand Rhombus

- Eléments de panneau fini vissés, se composant de:
- lattes horizontales 9,0 x 2,6 cm rabotées en losange
- 3 baguettes verticales 6,0 x 2,6 cm; visés avec vis inoxydables
- épicéa commun de CH, imprégné brun sous pression et sous vide ou mélèze d'Europe de CH/DE, naturel, sans aubier
- construction très solide
- possibilité d'avoir d'autres mesures et versions spéciales
- **délai de livraison 4 semaines**

épicéa, imprégné brun

N° d'article	Dimension	Unité	Prix.
7611097350621	La198 x H146 cm	pce	563.00
7611097350614	La198 x H173 cm	pce	634.00
7611097350607	La198 x H200 cm	pce	704.00
7611097350683	H146 cm	ml	308.00
7611097350676	H173 cm	ml	350.00
7611097350669	H200 cm	ml	389.00

mélèze, naturel

N° d'article	Dimension	Unité	Prix
7611097350652	La198 x H146 cm	pce	718.00
7611097350645	La198 x H173 cm	pce	816.00
7611097350638	La198 x H200 cm	pce	927.00
7611097350713	H146 cm	ml	394.00
7611097350706	H173 cm	ml	448.00
7611097350690	H200 cm	ml	508.00



EXTERIEUR

INTERIEUR

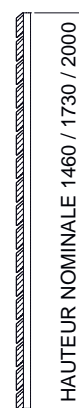

Panneaux pare-vue et accessoires profi

Panneau pare-vue alterné mélèze naturel

- Éléments de panneau fini cloués, se composant de:
- traverses 10 x 4,5 cm en mélèze carrées, rabotées; planches en mélèze 15 x 2 cm clouées avec 5 cm d'interstice; espacement des poteaux env. 200 cm
- mélèze d'Europe de CH, naturel, sans aubier
- poteaux voir chapitre ferrures/poteaux carrés/couleurs; construction très solide
- possibilité d'avoir d'autres mesures et versions spéciales; **délai de livraison 4 semaines**



planches sciées

N° d'article	Dimension	Prix/ml.
7611097350928	jusqu' à H165 cm	362.00
7611097350942	jusqu' à H195 cm	401.00

planches rabotées

N° d'article	Dimension	Prix/ml.
7611097350935	jusqu' à H165 cm	395.00
7611097350959	jusqu' à H195 cm	448.00

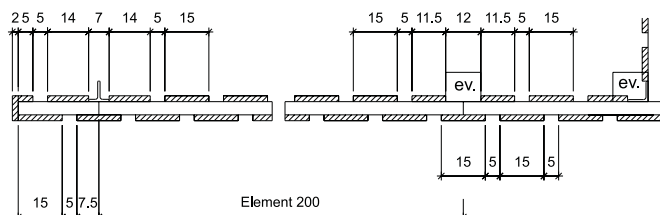

Panneau pare-vue horizontal

- Kit livré démonté, se composant de:
- montants en acier à cornière 5 / 5 / 0,5 cm galvanisés à chaud, percés, distance des trous 10 cm
- lattes horizontales en forme de rhombe 20°, rabotées en lattes 8,0 / 4,5 cm, dimensions finies 7,4 (6,0) / 4,0 cm
- lattes percées au bouts, vis incl.; possibilité d'avoir d'autres mesures et versions spéciales
- mélèze d'Europe de CH/DE, naturel, sans aubier
- Attention: lattes peuvent se tortiller; **délai de livraison 4 semaines**



élément de base avec 2 montants en acier à cornière

N° d'article	Dimension	Montants	Prix/pce.
7611097350805	La198 x H150 cm	200 cm	808.00
7611097350812	La198 x H180 cm	220 cm	976.00
7611097350829	La198 x H200 cm	250 cm	1'062.00

élargissement avec 2 montants en acier à cornière, percés latéraux

N° d'article	Dimension	Montants	Prix/pce.
7611097350874	La198 x H150 cm	200 cm	808.00
7611097350881	La198 x H180 cm	220 cm	976.00
7611097350898	La198 x H200 cm	250 cm	1'062.00

Latte pour panneau pare-vue horizontal

- mélèze d'Europe de CH/DE
- **délai de livraison 3 semaines**

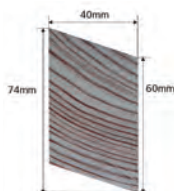

N° d'article	Dimension	Prix/pce.
7611097359525	6/4 x Lo198 cm	34.00

Boulon à tête bombée inoxydable

- **délai de livraison 1 semaine**

N° d'article	Dimension	Prix/pce.
7611097600207	M6 x 5,5 cm	1.20



Montant de début ou fin

- acier à cornière, percé
- galvanisé à chaud
- **délai de livraison 4 semaines**



N° d'article	Dimension	Prix/pce.
7611097160909	5/5/0,5 x Lo200 cm	121.00
7611097160916	5/5/0,5 x Lo220 cm	137.00
7611097160923	5/5/0,5 x Lo250 cm	153.00

Montant central

- deux montants en acier à cornière, percés, vissés
- galvanisé à chaud
- **délai de livraison 4 semaines**



N° d'article	Dimension	Prix/pce.
7611097160749	10/5/0,5 x Lo200 cm	242.00
7611097160756	10/5/0,5 x Lo220 cm	274.00
7611097160763	10/5/0,5 x Lo250 cm	306.00

Panneaux pare-vue et accessoires profi

Montants pour paroi pare-vue

- montants en acier, galvanisé à chaud
- montants en mélèze d'Europe, imprégné sous pression et sous vide, couleur brune, tête chanfreinée, non pointue
- **délai de livraison en acier 1 semaine / en mélèze env. 4 semaines**

en acier T

N° d'article	Dimension	Hauteur du mur	Prix/pce.
7611097160602	7/7/0,8 × Lo200 cm	140-160 cm	157.00
7611097160626	7/7/0,8 × Lo220 cm	170-180 cm	171.00
7611097160640	7/7/0,8 × Lo240 cm	190-200 cm	189.00

en acier à cornière

N° d'article	Dimension	Hauteur du mur	Prix/pce.
7611097161609	7/7/0,8 × Lo200 cm	140-160 cm	157.00
7611097161623	7/7/0,8 × Lo220 cm	170-180 cm	171.00
7611097161647	7/7/0,8 × Lo240 cm	190-200 cm	189.00

en mélèze

N° d'article	Dimension	Hauteur du mur	Prix/pce.
7611097723005	10/12 × Lo200 cm	150 cm	73.05
7611097723500	10/12 × Lo225 cm	175 cm	76.25
7611097723906	10/12 × Lo240 cm	190 cm	84.70
7611097724002	10/12 × Lo250 cm	200 cm	85.75



Porte de panneau pare-vue

- cadre renforcé en bois équarri ou cadre métallique, revêtement avec des planches ou des palissades, avec ferrures galvanisées à chaud, gonds réglables, bandes longitudinales, serrure avec clé ou section de cylindre Kaba / si cadre métallique serrure à mortaiser
- largeur d'ouverture 80-120 cm, indiquer le revêtement, autre dimension possible, imprégné verdâtre possible, construction très solide
- **délai de livraison env. 4 semaines**



N° d'article	Largeur	Hauteur du mur	Versión	Prix/pce.
7611097351000	80-120 cm	jusqu'à 150 cm	cadre renforcé en bois équarri	985.00
7611097351017	80-120 cm	151-175 cm	cadre renforcé en bois équarri	1'171.00
7611097351024	80-120 cm	176-200 cm	cadre renforcé en bois équarri	1'356.00
7611097352007	80-120 cm	jusqu'à 150 cm	cadre tube d'acier 60/40	1'873.00
7611097352014	80-120 cm	151-175 cm	cadre tube d'acier 60/40	2'024.00
7611097352021	80-120 cm	176-200 cm	cadre tube d'acier 60/40	2'174.00
7611097529041	Plus-value pour portes en pente			165.00

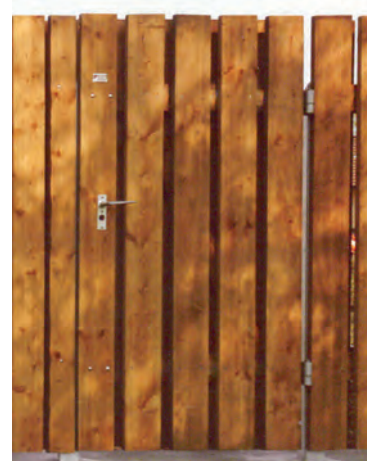

Montants en T pour porte pare-vue

- en acier, galvanisé à chaud
- **délai de livraison env. 4 semaines**

N° d'article	Dimension	Hauteur de la porte	Prix/pce.
7611097160718	8,0/8,0/0,9 × Lo200 cm	jusqu'à 150 cm	205.00
7611097160725	8,0/8,0/0,9 × Lo225 cm	jusqu'à 175 cm	226.00
7611097160732	8,0/8,0/0,9 × Lo250 cm	jusqu'à 200 cm	248.00



Montant pour porte pare-vue

- tête chanfreinée, non pointue
- chêne de CH/DE, imprégné sous pression, couleur brune; imprégné verdâtre possible
- **articles gras en stock, si pas en stock, délai de livraison env. 4 semaines**



N° d'article	Dimension	Hauteur de la porte	Prix/pce.
7611097763001	12/12 × Lo200 cm	jusqu'à 150 cm	120.55
7611097763506	12/12 × Lo225 cm	jusqu'à 175 cm	145.85
7611097764008	12/12 × Lo250 cm	jusqu'à 200 cm	160.05



Parois antibruit et accessoires

Paroi antibruit type 28

- Eléments de panneau fini cloués/vissé se composant de:
- bois de construction/traverses en mélèze d'Europe de CH/DE, carrées, rabotées
- filière supérieure en mélèze d'Europe de CH/DE; palissades en épicéa commun de CH/DE/EE/BY, demi-ronds, fraisées cylindriques, 7,0 cm de large; planches en épicéa commun de CH 10 x 2 et 15 x 2 cm
- Isolation Isover PBA 40 mm (ou similaire) avec tissu de protection
- poids env. 28 kg/m²; poteaux voir fin de ce chapitre
- imprégné brun sous pression et sous vide, verdâtre sur demande
- testé EMPA (rapport de test no. 415892)
- possibilité d'avoir d'autres mesures et versions spéciales
- **délai de livraison 5 semaines**

N° d'article	Dimension	Remarque	Unité	Prix
7611097370001	La200 x H100 cm	scié	pce	763.00
7611097370018	La200 x H100 cm	raboté	pce	821.00
7611097370032	H100 cm	scié	ml	430.00
7611097370049	H100 cm	raboté	ml	460.00
7611097370056	La200 x H150 cm	scié	pce	902.00
7611097370063	La200 x H150 cm	raboté	pce	990.00
7611097370087	H150 cm	scié	ml	513.00
7611097370094	H150 cm	raboté	ml	554.00
7611097370100	La200 x H175 cm	scié	pce	997.00
7611097370117	La200 x H175 cm	raboté	pce	1'088.00
7611097370131	H175 cm	scié	ml	559.00
7611097370148	H175 cm	raboté	ml	605.00
7611097370155	La200 x H200 cm	scié	pce	1'059.00
7611097370162	La200 x H200 cm	raboté	pce	1'175.00
7611097370186	H200 cm	scié	ml	600.00
7611097370193	H200 cm	raboté	ml	657.00

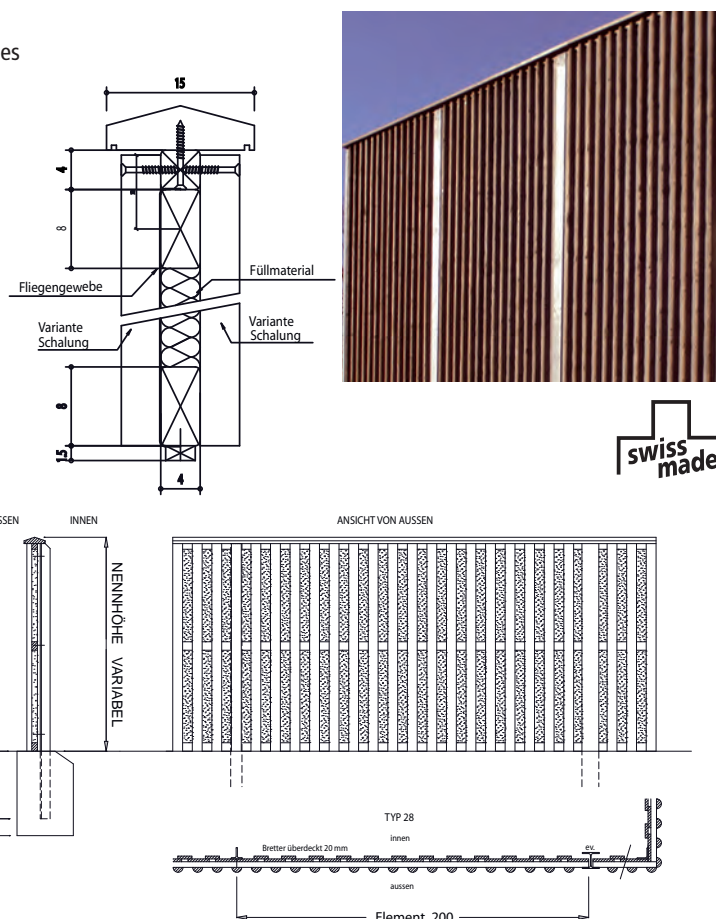

Paroi antibruit type 34

- Eléments de panneau (sans montage) fini cloués/vissés se composant de:
- bois de construction/traverses en mélèze d'Europe de CH/DE, carrées, rabotées
- filière supérieure en mélèze d'Europe de CH/DE
- palissades en épicéa commun de CH/DE/EE/BY, demi-ronds, fraisées cylindriques, 7,0 cm de large
- planches en épicéa commun 15 x 2,4 cm
- Isolation Isover PBA 40 mm (ou similaire) avec tissu de protection
- poids env. 30 kg/m²
- poteaux voir la fin de ce chapitre
- imprégné brun sous pression et sous vide, verdâtre sur demande
- testé EMPA (rapport de test no. 452132)
- possibilité d'avoir d'autres mesures et versions spéciales
- **délai de livraison 5 semaine**

N° d'article	Dimension	Remarque	Unité	Prix
7611097370360	La200 x H150 cm	scié	pce	926.00
7611097370391	La200 x H150 cm	raboté	pce	997.00
7611097370308	H150 cm	scié	ml	530.00
7611097370339	H150 cm	raboté	ml	566.00
7611097370377	La200 x H175 cm	scié	pce	1'031.00
7611097370407	La200 x H175 cm	raboté	pce	1'113.00
7611097370315	H175 cm	scié	ml	576.00
7611097370346	H175 cm	raboté	ml	616.00
7611097370384	La200 x H200 cm	scié	pce	1'089.00
7611097370414	La200 x H200 cm	raboté	pce	1'182.00
7611097370322	H200 cm	scié	ml	611.00
7611097370353	H200 cm	raboté	ml	657.00

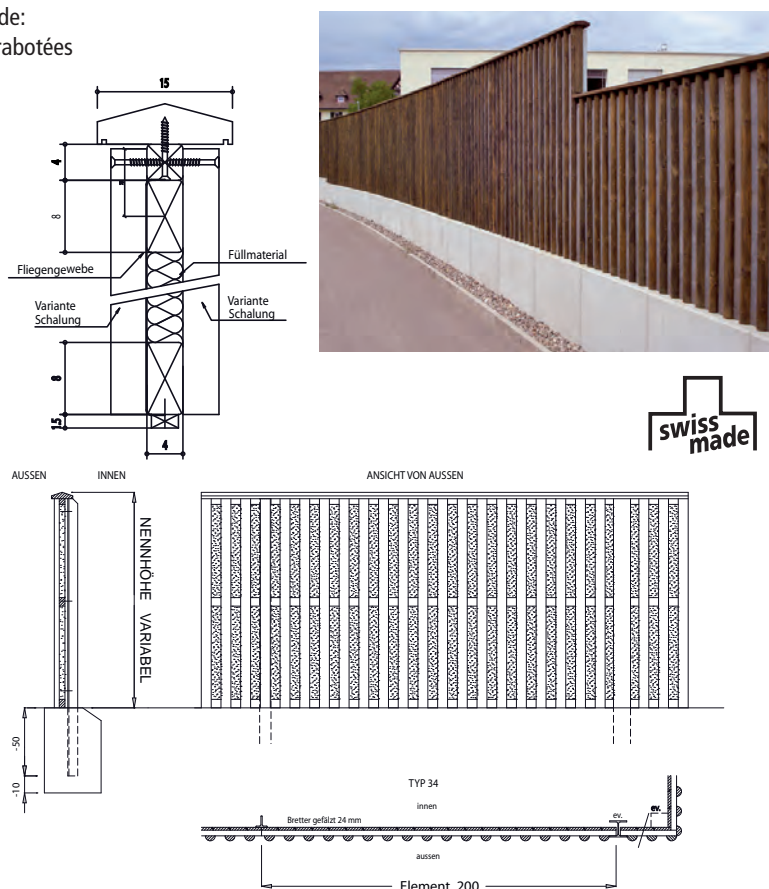

Parois antibruit et accessoires

	Norm Bewertung	Typ 34	Norm Bewertung	Typ28
Schallabsorption				
Empa-Prüfbericht		Nr. 452132.8		Nr. 415892.2
Schallabsorptionsgrad α_w	EN ISO 11654:1997	0.80	EN ISO 11654:1994	0.75
Schallabsorptionsklasse	EN ISO 11654:1997	B		
Einzahl-Angabe der Schallabsorption DL_{α}	EN 1793-1-2012	8.3	RLS 90 /ZTV-Lsw88	8.0
Kategorie der Schallabsorptionseigenschaften	EN 1793-1-2012	A3		
Bewertung	VDI 3755:2015-01	Höchst absorbierend	RLS 90 /ZTV-Lsw88	Hoch absorbierend
Luftschalldämmung				
Empa-Prüfbericht		Nr. 452132.9		Nr. 415892.1
Rw (C; Ctr)	EN ISO 717-1	34 (-1; -4) dB	EN ISO 717-1	28 (-2; -5) dB
Einzahl-Angabe der Luftschalldämmung DL_R	EN 1793-2 (8/2018)	30 dB		
Gruppe der Luftschalldämmung	EN 1793-1+2	B3		

Variantes de parois antibruits

- prix pour hauteurs spéciales sur demande
- indiquer le sens de développement des revêtements en diagonale et chevron
- délai de livraison env. 5 semaines

N° d'article	Description	Remarque	Plus-value/m2
7611097370209	Variantes de parois antibruits, côté extérieur avec des lattes en sapin 60/26 mm, imprégné brun	côté extérieur	23.25
7611097370216	Variantes de parois antibruits, côté extérieur avec des lattes en mélèze d'Europe 60/26 mm, imprégné brun	côté extérieur	53.80
7611097370223	Variantes de parois antibruits, côté extérieur revêtu en diagonale	côté extérieur	38.20
7611097370230	Variantes de parois antibruits, côté extérieur revêtu en chevron	côté extérieur	68.80
7611097370247	Variantes de parois antibruits, imprégné brun, côté intérieur avec cheveu-chement en bois de mélèze d'Europe	côté intérieur Typ 28	27.95
7611097370445	Variante paroi antibruit, imprégné brun, côté intérieur en planches de mélèze d'Europe raboté, feuilluré	côté intérieur Typ 34	27.95
7611097370278	Variantes de parois antibruits, côté intérieur revêtu en diagonale	côté intérieur	61.15
7611097370285	Variantes de parois antibruits, côté intérieur revêtu en chevron	côté intérieur	83.35
7611097370292	Variantes de parois antibruits, côté intérieur et extérieur vissé avec des vis inoxydables	côté extérieur/intérieur	68.05

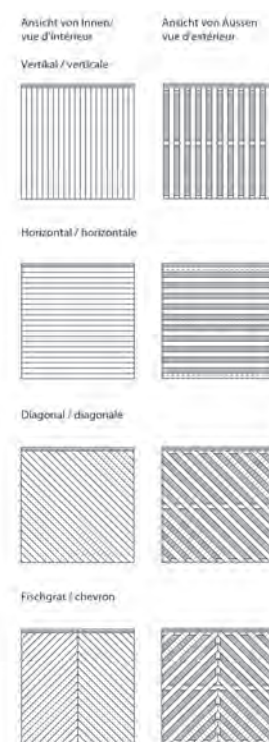

Parois anti-bruits Privato

- Éléments de panneau fini cloués/vissés, se composant de:
- lattes 2,5 x 5,5 cm, bois de cadre 4,5 x 7,0 cm
- treillis polyéthylène noir, remplissage avec laine de roche de 30mm et lattes de bois 2,0 cm
- paroi arrière 2,5 x 14,5 cm
- testé selon EN 1793-2: isolation au bruit aérien DLR = 25 dB (classe B3)
- absorption acoustique A3 (non testé)
- pin commun de IT/AT, imprégné verdâtre
- délai de livraison env. 5 semaines

N° d'article	Dimension	Prix/pce.
8005938182813	La200 x H130 cm	539.00
8005938182783	La200 x H180 cm	915.00



Parois antibruit et accessoires

Filière supérieur en mélèze

- filière supérieur en mélèze d'Europe 150 / 50 mm pour panneaux pare-vue ou antibruits, incl. latte carrée 40 / 40 mm pour vissage invisible
- rabotée
- mélèze d'Europe de CH/DE, imprégné sous pression et sous vide, couleur brune
- **délai de livraison 5 semaines**



N° d'article	Dimension	Prix/ml.
7611097389003	15/5 cm	66.10

Montants pour parois anti-bruits

- montant en chêne équarri, imprégné sous pression et sous vide, couleur brune
- montant métallique galvanisé à chaud
- **articles gras en stock, si pas en stock, délai de livraison env. 5 semaines**



N° d'article	Hauteur de paroi	Version	Longueur de montant	Prix/pce.
7611097160701	100 cm	Montants en acier	8,0/8,0/0,9 × Lo150 cm	161.00
7611097179994	100 cm	Montants en acier cornière	8,0/8,0/0,8 × Lo150 cm	161.00
7611097180013	100 cm	Profilés larges ailes HEA-100	Lo150 cm	215.00
7611097 76200 4	100 cm	Poteaux en chêne brun non pointu	12/12 × Lo150 cm	94.70
7611097 16071 8	150 cm	Montant T en acier	8.0/8.0/0.9 × Lo200 cm	205.00
7611097 17998 7	150 cm	Montants en acier cornière	8.0/8.0/0.8 × Lo200 cm	205.00
7611097180020	150 cm	Profilés larges ailes HEA-100	Lo200 cm	276.00
7611097 76300 1	150 cm	Poteaux en chêne brun non pointu	12/12 × Lo200 cm	120.55
7611097 16072 5	175 cm	Montant T en acier	8.0/8.0/0.9 × Lo225 cm	226.00
7611097 17997 0	175 cm	Montants en acier cornière	8.0/8.0/0.8 × Lo225 cm	226.00
7611097180037	175 cm	Profilés larges ailes HEA-100	Lo225 cm	307.00
7611097 76350 6	175 cm	Poteaux en chêne brun non pointu	12/12 × Lo225 cm	145.85
7611097 16073 2	200 cm	Montants T en acier	8.0/8.0/0.9 × Lo250 cm	248.00
7611097 17996 3	200 cm	Montants en acier cornière	8.0/8.0/0.8 × Lo250 cm	248.00
7611097180044	200 cm	Profilés larges ailes HEA-100	Lo250 cm	337.00
7611097 76400 8	200 cm	Poteux en chêne brun non pointu	12/12 × Lo250 cm	160.05



Porte de parois anti-bruits

- cadre renforcé en bois équarri
- revêtement de choix 28 / 34
- ferrures, bandes longitudinales galvanisés à chaud
- serrure avec clé numérique ou section de cylindre
- gonds réglables
- CH/DE
- **délai de livraison env. 5 semaines**



Vue de l'intérieur

N° d'article	Type	Largeur	Hauteur	Prix/pce.
7611097361009	28 / 34	80-120 cm	150 cm	3'171.00
7611097361016	28 / 34	80-120 cm	175 cm	3'363.00
7611097361023	28 / 34	80-120 cm	200 cm	3'556.00

Poteaux pour porte de parois antibruits

- montant métallique galvanisé à chaud
- **délai de livraison env. 1 semaine**

N° d'article	Dimension	Hauteur du paroi	Prix/pce.
7611097161715	9,0/9,0/1,0/200 cm	150 cm	245.00
7611097161722	9,0/9,0/1,0/225 cm	175 cm	269.00
7611097161739	9,0/9,0/1,0/250 cm	200 cm	294.00



Clôtures en osier/bambou/noisette

Clôture en osier Sylt

- cadre latéral env. 3,0 x 4,8 cm
- tressé
- cuit
- osier de PL, naturel, brun
- **délai de livraison 1 semaine**

N° d'article	Dimension	Prix/pce.
7611097906996	La180 x H180 cm	117.00
7611097906989	La 90 x H180 cm	73.00



Clôture en osier Usedom

- cadre tournant env. 3,5 x 4,8 cm
- tressé
- cuit
- osier de PL, naturel, brun
- **délai de livraison 1 semaine**

N° d'article	Dimension	Prix/pce.
7611097906972	La180 x H180 cm	161.00
7611097906965	La 90 x H180 cm	96.00



Paravent

- cadre tournant env. 3,0 x 4,8 cm
- 4 panneaux de clôture reliés par charnière
- tressé
- cuit
- osier de PL, naturel, brun
- **délai de livraison 1 semaine**

N° d'article	Dimension	Prix/pce.
7611097906958	La240 x H160 cm	214.00



Bordure de plate-bande en osier

- avec 3 baguettes de sol
- tressé
- cuit
- osier de PL, naturel, brun
- **délai de livraison 1 semaine**

N° d'article	Dimension	Prix/pce.
7611097906941	La100 x H20/40 cm	17.50



Clôture en noisetier Rügen

- tiges de noisetier Ø 1 – 3 cm
- tiges latérales Ø 3 – 4 cm
- tressé
- noisette de PL, naturel, non traité
- **délai de livraison 1 semaine**

N° d'article	Dimension	Prix/pce.
7611097906576	La120 x H120 cm	69.00
7611097906583	La120 x H140 cm	79.00
7611097906590	La120 x H180 cm	91.00



Clôtures en osier/bambou/noisette

Pare-vue bambou

- élément en bambou Ø 5,5-7,0 cm
- poteaux 7,5 / 7,5 x L230 cm, galvanisé
- revêtement des poteaux et barre de recouvrement en acier inoxydable
- bambou de CN, naturel, non traité, **délai de livraison 1 semaine**



N° d'article	Version	Dimension	Prix/pce.
761109790589 ₀	élément complet	La150 × H180 cm	948.00
761109790593 ₇	élément complet	La 90 × H180 cm	775.00
761109790590 ₆	élément début	La150 × H180 cm	948.00
761109790594 ₄	élément début	La 90 × H180 cm	775.00
761109790591 ₃	élément connexion	La150 × H180 cm	743.00
761109790595 ₁	élément connexion	La 90 × H180 cm	572.00
761109790592 ₀	élément terminaison	La150 × H180 cm	743.00
761109790596 ₈	élément terminaison	La 90 × H180 cm	572.00

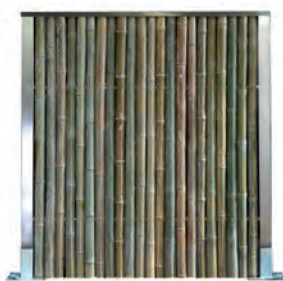

revêtement des poteaux et barre de recouvrement en acier inoxydable

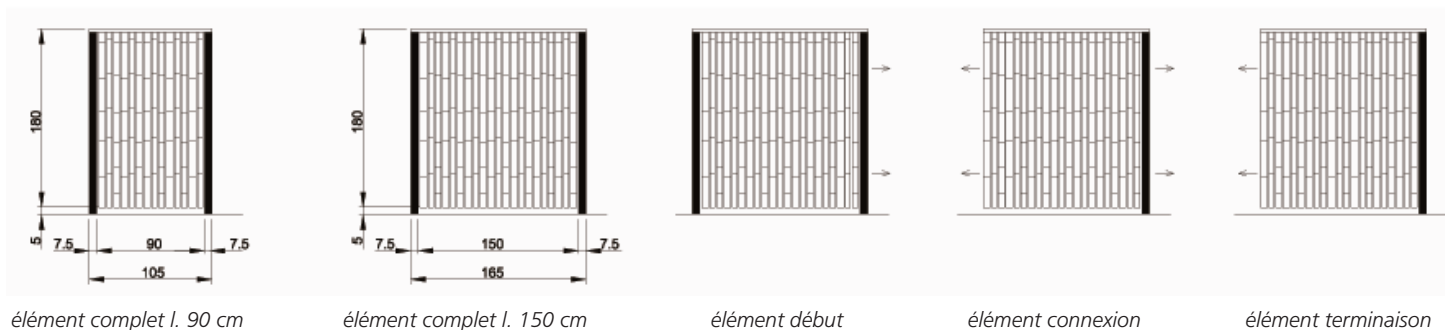

élément complet l. 90 cm

élément complet l. 150 cm

élément début

élément connexion

élément terminaison

Treillis

Treillage extensible en bois

- lamelles 1,0 x 1,7 cm
- réuni aux points de jonction avec des rivets en alu
- épicea commun de PL, non traité, certifié PEFC
- **délai de livraison 1 semaine**

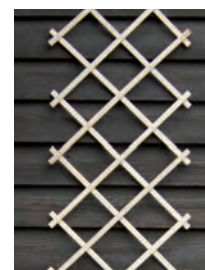

N° d'article	Dimension	Prix/pce.
761109791954 ₅ *	La 50 × H180 cm	26.00
761109791964 ₄ *	La100 × H200 cm	39.00

Treillage en plastique extensible







- surface lisse, résistant aux intempéries, ne se décolore pas, vert
- **délai de livraison 1 semaine**

N° d'article	Dimension	Prix/pce.
761109781602 ₃ *	La30 × H180 cm	12.75
761109781612 ₇ *	La60 × H180 cm	21.40
761109781622 ₆ *	La90 × H180 cm	30.80



Treillis

- cadre env. 4,5 x 4,5 cm, assemblage à tenon et mortaise et rabotées
- lattes env. 0,8 x 3,0 cm, rabotées
- dimensions des éléments croisés env. 12 x 12 cm
- avec assemblé avec des agrafes galvanisés
- pin commun de PL, imprégné verdâtre
- **délai de livraison 1 semaine**

N° d'article	Dimension		Certification	Prix/pce.
7611097911099	La180 x H160/180 cm		PEFC	98.00
7611097910702	La 90 x H157/180 cm			73.00
7611097910405	La180 x H180 cm		PEFC	79.00
7611097910801	La100 x H180 cm		PEFC	62.00
7611097910290	La 60 x H180 cm		PEFC	48.00
7611097911006	La 60 x H180/210 cm			56.00



Treillis Quadro

- lamelles env. 1,2 x 2,8 cm, rabotées, chanfreinées
- pin commun de PL, imprégné verdâtre
- **délai de livraison 1 semaine**

N° d'article	Dimension	Prix/pce.
7611097910542	La 55 x H180 cm	56.00

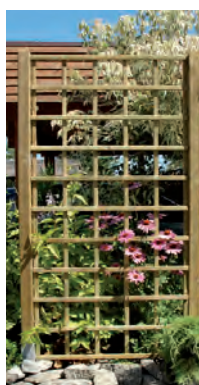

Treillis sans cadre

- lattes env. 1,5 x 3,0 cm, rabotées
- assemblé avec des agrafes galvanisées
- pin commun de PL, imprégné verdâtre
- certifié PEFC
- **délai de livraison 1 semaine**

N° d'article	Dimension	Prix/pce.
7611097910528	La 60 x H180 cm	21.00

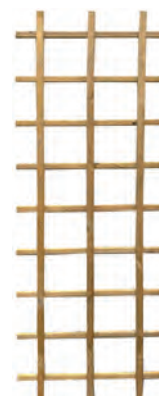

Treillis en mélèze

- lattes env. 1,5 x 3,0 cm, rabotées
- mélèze d'Europe de PL, naturel, non traitée
- **délai de livraison 1 semaine**



forme linéaire, écartement des lattes 5 cm

N° d'article	Dimension	Prix/pce.
7611097910344	La67 x H180 cm	46.00

forme trapèze, écartement des lattes 5-20 cm

N° d'article	Dimension	Prix/pce.
7611097910450	La60 x H150 cm	19.50

forme rectangulaire, écartement des lattes 13 cm, certifié PEFC

N° d'article	Dimension	Prix/pce.
7611097910221	La99 x H180 cm	49.00
7611097910122	La67 x H180 cm	36.00
7611097910023	La35 x H180 cm	22.00



forme linéaire



forme trapèze



forme rectangulaire

Clôtures en bois/accessoires

Clôture à lattes Chur mélèze naturel

- lattes 60 x 26 mm, tête arrondie, carré, vis inoxydables, rabotée, chanfreinée; haute qualité, construction très solide, seulement tête n° 3 disponible
- mélèze d'Europe naturel de CH/DE/AT/IT; **délai de livraison env. 1 semaine**

sans aubier

N° d'article.	Dimension	Traversenhöhe	Prix/pce.
7611097332078	La250 x H 60cm	6,0/ 4,0cm	253.00
7611097332177	La250 x H 80cm	8,0/ 4,0cm	306.00
7611097332276	La250 x H100cm	8,0/ 4,0cm	350.00
7611097332375	La250 x H120cm	10,0/4,0cm	401.00

avec aubier/branches

N° d'article	Dimension	Traversenhöhe	Prix/pce.
7611097333075	La250 x H 80cm	8,0/ 4,0cm	254.00
7611097333174	La250 x H100cm	8,0/ 4,0cm	297.00
7611097333273	La250 x H120cm	10,0/4,0cm	342.00



Porte normalisée pour clôture Chur

- cadre carré, raboté, lattes 60 x 26 mm; tête arrondie; vis inoxydables; haute qualité, construction très solide; sans ferrures
- mélèze d'Europe de CH/DE/AT/IT, naturel, sans aubier
- **délai de livraison env. 1-2 semaines**

N° d'article	Dimension	Prix/pce.
7611097338179	La100 x H 60cm	255.00
7611097338278	La100 x H 80cm	271.00
7611097338377	La100 x H100cm	287.00
7611097338476	La100 x H120cm	303.00



Clôture à lattes Bern

- Bois avec noeuds, lattes 4,5/2,0, n° de tête 3 (arrondi) ou 5 (biseauté)
- épicéa de CH (LSH Lignum-30-0179), imprégné sous pression et sous vide, couleur brune
- **articles gras en stock, si pas en stock, délai de livraison env. 2 semaine**

Dimension	TÊTE N° 3		TÊTE N° 5	
	N° d'article.	Prix/pce.	N° d'article	Prix/pce.
La250 x H 60cm	7611097330654	162.00	7611097330944	162.00
La250 x H 80cm	7611097330661	177.00	7611097330951	177.00
La250 x H100cm	7611097330739	197.00	7611097330968	197.00
La250 x H120cm	7611097330746	210.00	7611097331330	210.00

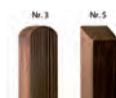

Clôture à lattes Luzern et Zug

- lattes 60 x 26 mm / 60 x 20 mm, tête arrondie et chanfreinée, traverses carrées, rabotées lisse, chanfreinées
- haute qualité, construction massive, autre dimension possible, seulement tête n° 3 disponible
- épicéa commun de CH (LSH Lignum-30-0179), imprégné sous pression et sous vide, couleur brune;
- **délai de livraison env. 1 semaine**

Clôture à lattes Luzern, lattes 6,0/2,6 cm

N° d'article	Traverses	Prix/pce.
7611097332009	La250 x H 60cm	6,0/4,0cm
7611097332108	La250 x H 80cm	7,0/4,0cm
7611097332207	La250 x H100cm	8,0/4,0cm
7611097332603	La250 x H120cm	9,0/4,0cm

Clôture à lattes Zug, lattes 6,0/2,0 cm

N° d'article	Dimension	Traverses	Prix/pce.
7611097330104	La250 x H 60cm	8,0/2,6cm	172.20
7611097330203	La250 x H 80cm	8,0/2,6cm	202.60
7611097330302	La250 x H100cm	8,0/2,6cm	228.95
7611097330005	La250 x H120cm	8,0/2,6cm	257.30



Clôture à lattes Luzern



Clôture à lattes Zug

Clôtures en bois/accessoires

Porte normalisée pour clôture en lattes Luzern / Zug / Bern

- cadre carré, raboté, chanfreiné; lattes 60 x 20 mm ou 60 x 26 mm, version Bern 45 x 20 mm
- tête arrondie (tête no. 3), Bern aussi biseauté (tête no. 5) possible
- sans ferrures (voir chapitre ferrures/poteaux carrés/couleurs)
- haute qualité, construction très solide; autre dimension possible
- épicea commun de CH (LSH Lignum-30-0179), imprégnée sous pression, couleur brune
- **articles gras en stock**, si pas en stock, délai de livraison env. 1-2 semaines



Porte normalisée pour clôture en lattes Luzern, 6.0/2.6 cm

N° d'article	Dimension	Prix/pce.
7611097338148	La100 x H 60cm	211.00
7611097338247	La100 x H 80cm	224.00
7611097338346	La100 x H100cm	236.00
7611097338445	La100 x H120cm	248.00
7611097529980	dimensions spéciales jusqu' à 120x120 cm	312.00

Porte normalisée pour clôture en lattes Zug, lattes 6.0/2.6 cm

N° d'article	Dimension	Prix/pce.
7611097338100	La100 x H 60cm	211.00
7611097338209	La100 x H 80cm	224.00
7611097338308	La100 x H100cm	236.00
7611097338407	La100 x H120cm	248.00
7611097529997	dimensions spéciales jusqu' à 120x120 cm	312.00



Porte normalisée pour clôture en lattes Bern 4,5/2,0 cm, tête 3

N° d'article	Dimension	Prix/pce.
7611097338438	La100 x H 60cm	193.00
7611097338452	La100 x H 80cm	205.00
7611097338469	La100 x H100cm	217.00
7611097338483	La100 x H120cm	236.00

Porte normalisée pour clôture en lattes Bern 4,5/2,0 cm, tête 5

N° d'article	Dimension	Prix/pce.
7611097338490	La100 x H 60cm	193.00
7611097338506	La100 x H 80cm	205.00
7611097338513	La100 x H100cm	217.00
7611097338520	La100 x H120cm	236.00



Porte normalisée avec treillis

- cadre carré 110/26mm, raboté; sans ferrures
- revêtement en treillis diagonal Galfan 50/50/2.5mm, revêtement en autre treillis possible
- épicea commun de CH (LSH Lignum-30-0179), imprégné sous pression et sous vide, couleur brune
- **délai de livraison env. 1-2 semaines**

N° d'article	Dimension	Prix/pce.
7611097532003	La100 x H 80cm	215.00
7611097532010	La100 x H100cm	227.00
7611097532027	La100 x H120cm	239.00
7611097532034	Sondermass bis 120 x 120cm	297.00



Clôture à lattes Davos

- traverses et lattes équarries, rabotées de tout côtés, sans aubier, côtés longitudinaux légèrement chanfreinés, tête jusqu' àeauté 30°, coupé en bas, vissé visible de derrière
- indiquer la pente à partir de 6°, suppléments voir la fin de ce chapitre
- prix mètre linéaire pour longueurs: jusqu' à 500 cm, jusqu' à 600 cm sur demande
- mélèze d'Europe, naturel de CH/DE, **délai de livraison env. 1-2 semaines**

N° d'article	Dimension	Hauteur traverses	Prix/pce.
7611097331019	La250 x H 80cm	8,0/4,0 cm	504.00
7611097331118	La250 x H100cm	8,0/4,0 cm	569.00
7611097331217	La250 x H120cm	10,0/4,0 cm	629.00



Porte normalisée pour clôture Davos

- cadre carré, raboté, lattes 60 x 26 mm, tête arrondie, vis inoxydables
- haute qualité, construction très solide; sans ferrures
- mélèze d'Europe de CH/DE, naturel, sans aubier; **délai de livraison env. 1-2 semaines**

N° d'article	Dimension	Prix/pce.
7611097338018	La100 x H 80cm	337.00
7611097338117	La100 x H100cm	372.00
7611097338216	La100 x H120cm	407.00



Clôtures en bois/accessoires

Clôture en lattes Toblach

- lattes 11,5 / 2,0 cm, têtes arrondies ou 30° biseautées, traverses 7,0 / 2,6 cm
- visées avec vis inoxydables
- mélèze d'Europe de IT/AT/CH/DE, naturel, non traité, brossé
- **délai de livraison 1 semaine**



tête arrondie

N° d'article	Dimension	Prix/pce.
7611097331071	La200 × H 78 cm	238.00
7611097331170	La200 × H 98 cm	269.00
7611097331279	La200 × H118 cm	299.00

tête 30° biseautée

N° d'article	Dimension	Prix/pce.
7611097331378	La200 × H 78 cm	238.00
7611097331477	La200 × H 98 cm	269.00
7611097331576	La200 × H118 cm	299.00



tête arrondie



tête 30° biseautée

Clôture en lattes Bristol

- lattes 1,8 / 8,8 cm, têtes arrondies, rabotées lisses
- montées sur deux traverses 2,8 / 6,8 cm avec vis en acier inoxydables
- mélèze d'Europe de PL, naturel, non traité
- **délai de livraison 1 semaine**



sans arc

N° d'article	Dimension	Prix/pce.
7611097339473	La180 × H 80 cm	143.00
7611097339572	La180 × H100 cm	160.00

avec arc

N° d'article	Dimension	Prix/pce.
7611097339275	La180 × H 80/ 70 cm	160.00
7611097339374	La180 × H100/ 90 cm	172.00
7611097339176	La180 × H 80/ 90 cm	160.00
7611097339077	La180 × H100/110 cm	172.00



Porte normalisée pour clôture en lattes Bristol

- lattes 1,8 / 8,8 cm, têtes arrondies
- cadre 2,8 / 6,8 cm carré, raboté lisse
- sans ferrures (voir chapitre ferrures/poteaux carrés/couleurs)
- mélèze d'Europe de PL, naturel, non traité
- **délai de livraison 2 semaines**



sans arc

N° d'article	Dimension	Prix/pce.
7611097339879	La100 × H 80 cm	153.00
7611097339671	La100 × H100 cm	162.00

avec arc

N° d'article	Dimension	Prix/pce.
7611097338872	La100 × H 80/ 90 cm	165.00
7611097338971	La100 × H100/110 cm	173.00



Clôtures en bois/accessoires

Clôture en lattes London

- 14 lattes 2,5 / 7,5 cm, têtes arrondies, rabotées lisses, montées sur deux traverses 3,0 / 7,5 cm
- pin commun de PL, imprégné verdâtre
- **délai de livraison 1 semaine**



N° d'article	Dimension	Prix/pce.
7611097331064	La200 x H 80 cm	98.00
7611097331163	La200 x H100 cm	109.00

Portes pour clôture en lattes London

- lattes 2,5 / 7,5 cm, têtes arrondies, rabotées lisses
- sans ferrures (voir chapitre ferrures/poteaux carrés/couleurs)
- pin commun de PL, imprégné verdâtre
- **délai de livraison 2-3 semaines**



porte simple

N° d'article	Dimension	Prix/pce.
7611097331767	La100 x H 80 cm	140.00
7611097331866	La100 x H100 cm	158.00

porte double

N° d'article	Dimension	Prix/pce.
7611097332368	La300 x H 80 cm	337.00
7611097332467	La300 x H100 cm	381.00

Clôture en lattes Oxford

- 10 lattes 8,8 / 1,8 cm, têtes arrondies, rabotées lisses
- montées sur deux traverses 8,8 / 2,0 cm avec clous en acier inoxydable
- pin commun de PL, imprégné verdâtre ou brun
- **délai de livraison 1 semaine**

vert



sans arc

N° d'article	Dimension	Couleur	Certification	Prix/pce.
7611097338124	La180 x H 80 cm	verdâtre	PEFC	57.00
7611097338186	La180 x H100 cm	verdâtre		74.50
7611097338131	La180 x H 80 cm	brun	PEFC	63.00



avec arc vers le bas, verdâtre

N° d'article	Dimension	Prix/pce.
7611097338285	La180 x H 80/68 cm	82.00
7611097338384	La180 x H100/88 cm	93.00



brun



Porte normalisée pour clôture en lattes Oxford

- lattes 8,8 / 1,8 cm, têtes arrondies, rabotées lisses
- sans ferrures (voir chapitre ferrures/poteaux carrés/couleurs)
- pin commun de PL, imprégné verdâtre ou brun
- **délai de livraison 2-3 semaines**



sans arc

N° d'article	Dimension	Couleur	Certification	Prix/pce.
7611097509012	La100 x H 80 cm	verdâtre	PEFC	99.00
7611097508794	La100 x H100 cm	verdâtre		119.00
7611097338254	La100 x H 80 cm	brun	PEFC	109.00

avec arc vers le haut, verdâtre

N° d'article	Dimension	Prix/pce.
7611097508893	La100 x H 80/92 cm	131.00



Clôtures en bois/accessoires

Clôture de palissade

- traverses et palissades demi-rondes, fraisée cylindrique, clouée avec des chevilles rainurées galvanisées
- seulement disponible en forme de tête n° 1
- épicea commun de CH/DE/EE, imprégnée sous pression et sous vide, couleur brune
- **articles gras en stock**, si pas en stock, délai de livraison env. 2 semaines



Artikelnr.	Dimension	lattes transversales	Preis/Stk.
7611097001608	La250 x H 60cm	Ø 7,0cm	114.45
7611097001615	La250 x H 80cm	Ø 8,5cm	121.40
7611097001622	La250 x H100cm	Ø 8,5cm	131.40
7611097001691	La250 x H120cm	Ø10,0cm	148.90

Porte normalisée de palissade

- cadre carré, raboté
- lattes demi-rondes
- épicea commun de CH/DE/EE, imprégnée sous pression et sous vide, couleur brune
- portes spécifiques à l'objet avec des ferrures de haute qualité sur demande
- sans ferrures
- **articles gras en stock**, si pas en stock, délai de livraison env. 1 semaine

Artikelnr.	Dimension	Preis/Stk.
7611097001646	La100 x H 60cm	179.00
7611097001677	La100 x H 80cm	191.00
7611097001684	La100 x H100cm	204.00
7611097003817	La100 x H120cm	230.00
7611097509999	dimensions spéciales jusqu' à 120x120cm	281.00



Clôture croisée

- extensible, sans traverses
- fraisé cylindrique, conique
- palissades 20 cm plus long comme hauteur de clôture respectivement 22 palissades par champ
- épicea commun de CH/DE/EE, imprégné sous pression et sous vide, couleur brune
- **articles gras en stock**, si pas en stock, délai de livraison env. 1 semaine



Artikelnr.	Dimension	Palissades	Preis/Stk.
7611097001363	B250 x H 70cm	Ø4,6 x L 90cm	68.70
7611097001370	B250 x H 80cm	Ø4,6 x L100cm	80.40



Porte normalisée clôture croisée

- cadre carré, raboté
- palissades demi-rondes
- sans ferrures
- épicea commun de CH/DE/EE, imprégnée sous pression et sous vide, couleur brune
- **articles gras en stock**, si pas en stock, délai de livraison env. 1 semaine

Artikelnr.	Dimension	Preis/Stk.
7611097001929	B100 x H 70cm	193.00
7611097001936	B100 x H 80cm	206.00
7611097519998	dimensions spéciales jusqu' à La120xH80 cm	284.00



Clôtures en bois/accessoires

Lattes pour clôture en lattes Bristol

- carrées, rabotées lisse
- arrondie en haut
- mélèze d'Europe de PL, naturel, non traité
- délai de livraison 1 semaine



N° d'article	Dimension	Prix/pce.
7611097362976	8,8/1,8 × Lo 80 cm	6.90
7611097363072	8,8/1,8 × Lo 100 cm	9.30
7611097363171	8,8/1,8 × Lo 110 cm	10.20

Lattes pour clôture en lattes Toblach

- carrées, arrondies en haut ou 30° biseautées
- mélèze d'Europe de CH/DE/IT/AT, naturel
- non traité, brossé
- délai de livraison 1 semaine



tête arrondie

N° d'article	Dimension	Prix/pce.
8005938358058	11,5/2,0 × Lo 78 cm	9.50
8005938358072	11,5/2,0 × Lo 98 cm	11.50
8005938660540	11,5/2,0 × Lo 118 cm	13.50

tête 30° biseautée

N° d'article	Dimension	Prix/pce.
8005938358010	11,5/2,0 × Lo 78 cm	9.50
8005938358027	11,5/2,0 × Lo 98 cm	11.50
8005938358034	11,5/2,0 × Lo 118 cm	13.50

Lattes pour clôture en lattes Oxford et London

- carrées, arrondies en haut, rabotées lisses
- pin commun de PL, imprégné verdâtre
- délai de livraison 1 semaine



Lattes Oxford

N° d'article	Dimension	Prix/pce.
7611097370452	8,8/1,8 × Lo 80 cm	3.40
7611097369890	8,8/1,8 × Lo 100 cm	4.30

Lattes London

N° d'article	Dimension	Prix/pce.
7611097362969	7,5/2,5 × Lo 80 cm	5.10
7611097363065	7,5/2,5 × Lo 100 cm	6.80

Traverses pour clôture en lattes Bristol et Toblach

- carrées, rabotées lisses
- mélèze, naturel, non traité
- délai de livraison 1 semaine



traverse Bristol, mélèze d'Europe de PL

N° d'article	Dimension	Prix/pce.
7611097383179	6,8/2,8 × Lo 180 cm	15.30

traverse Toblach, mélèze d'Europe de CH/DE

N° d'article	Dimension	Prix/pce.
7611097388709	7,0/2,6 × Lo 200 cm	17.20

Traverses pour clôture en lattes Oxford und London

- carrées, rabotées lisses
- pin commun de PL, imprégné verdâtre
- délai de livraison 1 semaine



Traverses Oxford, certifié PEFC

N° d'article	Dimension	Prix/pce.
7611097389997	9,0/1,8 × Lo 200 cm	9.10

Traverses London

N° d'article	Dimension	Prix/pce.
7611097383186	7,5/3,0 × Lo 200 cm	13.40

Clôtures en bois/accessoires

Clôtures en lattes

- lattes fendues, appointées
- distance entre lattes env. 5 cm
- montées sur 3 fils horizontaux
- rouleau 5 m de long
- noisette de PL, naturel, non traité
- **délai de livraison 1 semaine**



N° d'article	Dimension	Prix/pce.
7611097 339800	H 80 cm	113.00
7611097 339817	H100 cm	117.00
7611097 339824	H120 cm	139.00

Porte pour clôture en lattes

- lattes fendues, appointées
- distance entre lattes env. 5 cm
- cadre en bois de noisette
- incl. ferrures
- noisette de PL, naturel, non traité
- **délai de livraison 1 semaine**



N° d'article	Dimension	Prix/pce.
7611097 339855	La100 x H 80 cm	192.00
7611097 339893	La100 x H100 cm	214.00
7611097 339992	La100 x H120 cm	247.00

Pièce de jonction

- pour relier les débuts / fins
- à visser
- **délai de livraison 1 semaine**

N° d'article	Prix/pce.
7611097 339015	7.50



Clôture à madrier

- planches en bois massif (planches écorcées)
- non coupé, en pente
- épaisseur du bois env. 2,4 cm
- épicéa commun de CH, imprégné brun
- **délai de livraison 1 semaine**



N° d'article	Dimension	Prix/pce.
7611097 933985	La15-20 x Lo250 cm	24.80



Clôtures en bois/accessoires

Clôtures en lattes en châtaignier

- lattes fendues, appointées
- distance entre lattes env. 5 cm
- montées sur 3 fils horizontaux
- rouleau 5 m de long
- châtaignier de FR, naturel, non traité
- **délai de livraison 1 semaine**



N° d'article	Dimension	Prix/pce.
7611097 33880 3	H 80 cm	179.00
7611097 33881 0	H100 cm	195.00
7611097 33882 7	H120 cm	235.00

Porte pour clôture en lattes en châtaignier

- lattes fendues, appointées
- distance entre lattes env. 5 cm
- cadre en bois de châtaignier, incl. ferrures
- châtaignier de FR, naturel, non traité
- **délai de livraison 1 semaine**



N° d'article	Dimension	Prix/pce.
7611097 33885 8	La100 x H 80 cm	379.00
7611097 33889 6	La100 x H100 cm	409.00
7611097 33890 2	La100 x H120 cm	429.00

Clôture en lattes de châtaignier rustique

- lattes en bois naturel, demi-rondes, sciées, épaisseur env. 5,0 / 6,5
- traverses en bois de châtaignier, épaisseur 4 / 8 cm, biseautées en haut
- distance entre les lattes env. 10 cm
- châtaignier de FR
- **délai de livraison 1 semaine**

NEW!

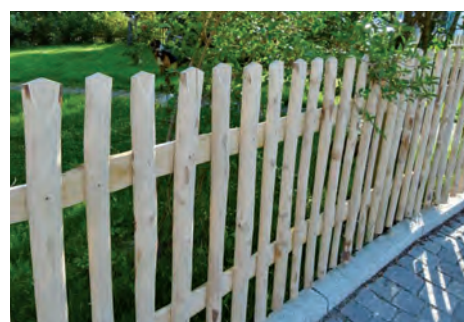

N° d'article	Dimension	Prix/pce.
7611097 33892 3	La185 x H100 cm	239.00

Porte pour clôture en lattes de châtaignier rustique

- lattes en bois naturel, demi-rondes, sciées, épaisseur env. 5,0 / 6,5
- traverses en bois de châtaignier, épaisseur 4 / 8 cm, biseautées en haut
- distance entre les lattes env. 10 cm
- Châtaignier de FR
- incl. ferrures (en vrac)
- **délai de livraison 1 semaine**

NEW!



N° d'article	Dimension	Prix/pce.
7611097 33893 3	La100 x H100 cm	389.00

Clôtures en bois/accessoires

Planches pour clôture en enclos en épicéa

- rabotées, côtés longitudinaux chanfreinés
- épicéa commun ou mélèze d'Europe de CH/DE, imprégné brun sous pression et sous vide ou naturel, sans aubier
- possibilité d'avoir d'autres mesures, **délai de livraison 1 semaine**



épicéa, imprégné brun

N° d'article	Dimension	Prix/pce.
7611097388938	12/4 × Lo500 cm	68.00
7611097388945	12/4 × Lo250 cm	34.15

mélèze

N° d'article	Dimension	Version	Prix/pce.
7611097388600	12/4 × Lo250 cm	imprégné brun	76.20
7611097388624	12/4 × Lo250 cm	naturel, sans aubier	82.70

Poteaux pour clôture en enclos en épicéa

- fraisés cylindriques, pointus, chanfreinés, pour planches 12 / 4 cm
- épicéa commun de CH/DE, imprégné brun sous pression et sous vide
- possibilité d'avoir d'autres mesures, **délai de livraison 1 semaine**



pour 3 planches

N° d'article	Dimension	Version	Prix/pce.
7611097279007	Ø14 × Lo200 cm	montant central	73.45
7611097279106	Ø14 × Lo200 cm	montant T	80.25
7611097279205	Ø14 × Lo200 cm	montant d'angle	80.25
7611097279304	Ø14 × Lo200 cm	montant extrémité	71.15
7611097279403	Ø14 × Lo225 cm	montant central	79.00
7611097279502	Ø14 × Lo225 cm	montant T	85.65
7611097279601	Ø14 × Lo225 cm	montant d'angle	85.65
7611097279700	Ø14 × Lo225 cm	montant extrémité	76.65

pour 4 planches

N° d'article	Dimension	Version	Prix/pce.
7611097279809	Ø14 × Lo250 cm	montant central	93.35
7611097279908	Ø14 × Lo250 cm	montant T	102.25
7611097278901	Ø14 × Lo250 cm	montant d'angle	102.25
7611097278802	Ø14 × Lo250 cm	montant extrémité	90.25

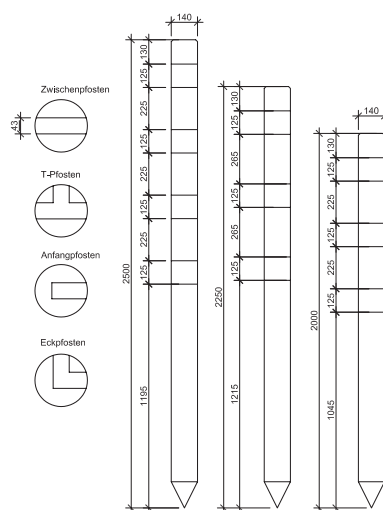

Poteaux pour clôture en enclos en mélèze

- carrés, rabotés lisses, pointus, côtés longitudinaux chanfreinés, pour planches 12 / 4 cm
- mélèze d'Europe de CH/DE/AT/CZ, imprégné brun sous pression et sous vide
- possibilité d'avoir d'autres mesures, **délai de livraison 4 semaines**



pour 3 planches

N° d'article	Dimension	Version	Prix/pce.
7611097719008	9.5/9.5xLo200 cm	montant central	100.30
7611097719107	9.5/9.5xLo200 cm	montant T	107.40
7611097719206	9.5/9.5xLo200 cm	montant d'angle	107.40
7611097719305	9.5/9.5xLo200 cm	montant extrémité	107.40
7611097719404	4.0/9.5xLo200 cm	raccordement mur	61.75
7611097719503	9.5/9.5xLo225 cm	montant central	106.35
7611097719602	9.5/9.5xLo225 cm	montant T	114.45
7611097719701	9.5/9.5xLo225 cm	montant d'angle	114.45
7611097719800	9.5/9.5xLo225 cm	montant extrémité	114.45
7611097719909	4.0/9.5xLo225 cm	raccordement mur	84.85

pour 4 planches

N° d'article	Dimension	Version	Prix/pce.
7611097718902	9.5/9.5 × Lo250 cm	montant central	122.55
7611097718803	9.5/9.5 × Lo250 cm	montant T	132.70
7611097718704	9.5/9.5 × Lo250 cm	montant d'angle	132.70
7611097718605	9.5/9.5 × Lo250 cm	montant extrémité	132.70
7611097718506	4,0/9,5 × Lo250 cm	raccordement mur	95.90

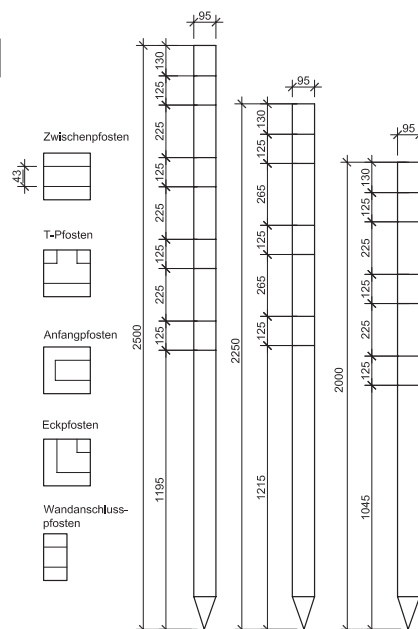

Clôtures en bois/accessoires

Poteaux pour clôture en enclos en chêne

- carrés, rabotés lisses, pointus, côtés longitudinaux chanfreinés, tête en forme pyramide avec rainure circulaire
- pour planches 12 / 4 cm, chêne de CH/DE, naturel, non traité, possibilité d'avoir d'autres mesures
- délai de livraison 4 semaines

pour 3 planches

N° d'article	Dimension	Version	Prix/pce.
7611097749029	10/10 × Lo200 cm	montant central	169.15
7611097749128	10/10 × Lo200 cm	montant T	177.30
7611097749227	10/10 × Lo200 cm	montant d'angle	177.30
7611097749326	10/10 × Lo200 cm	montant extrémité	177.30
7611097749425	5/10 × Lo200 cm	raccordement mur	90.65
7611097749524	10/10 × Lo225 cm	montant central	188.40
7611097749623	10/10 × Lo225 cm	montant T	197.55
7611097749722	10/10 × Lo225 cm	montant d'angle	197.55
7611097749821	10/10 × Lo225 cm	montant extrémité	197.55
7611097749920	5/10 × Lo225 cm	raccordement mur	100.60

pour 4 planches

N° d'article	Dimension	Version	Prix/pce.
7611097748022	10/10 × Lo250 cm	montant central	213.75
7611097748121	10/10 × Lo250 cm	montant T	225.90
7611097748220	10/10 × Lo250 cm	montant d'angle	225.90
7611097748329	10/10 × Lo250 cm	montant extrémité	225.90
7611097748428	5/10 × Lo250 cm	raccordement mur	113.45

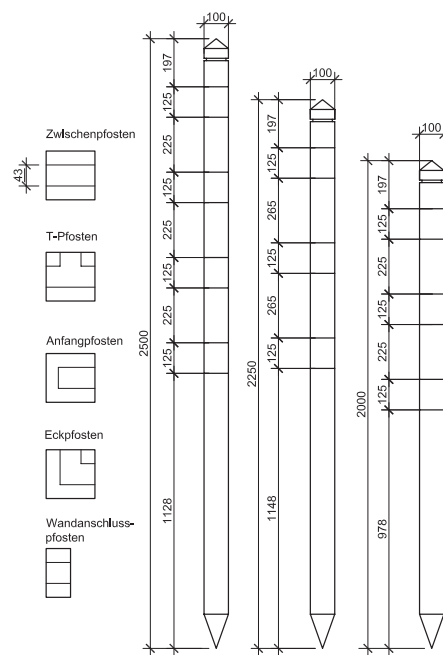

Poteaux pour barrière en bois ronds en épicéa

- fraisés cylindriques, pointus, chanfreinés, pour bois ronds Ø 7,0 cm
- épicéa commun de CH/DE/EE/BY, imprégné brun sous pression et sous vide
- possibilité d'avoir d'autres mesures, **articles gras en stock**, si pas en stock, délai de livraison 4 semaines

pour 2 bois ronds

N° d'article	Dimension	Version	Prix/pce.
7611097269008	Ø12 × Lo200 cm	montant central	44.30
7611097269107	Ø14 × Lo200 cm	montant T	62.65
7611097269206	Ø14 × Lo200 cm	montant d'angle	62.65
7611097269305	Ø12 × Lo200 cm	montant extrémité	42.75

pour 3 bois ronds

N° d'article	Dimension	Version	Prix/pce.
7611097269404	Ø12 × Lo225 cm	montant central	51.00
7611097269503	Ø14 × Lo225 cm	montant T	74.40
7611097269602	Ø14 × Lo225 cm	montant d'angle	74.40
7611097269701	Ø12 × Lo225 cm	montant extrémité	48.60

pour 4 bois ronds

N° d'article	Dimension	Version	Prix/pce.
7611097269800	Ø12 × Lo250 cm	montant central	63.30
7611097269909	Ø14 × Lo250 cm	montant T	87.55
7611097268902	Ø14 × Lo250 cm	montant d'angle	87.55
7611097268803	Ø12 × Lo250 cm	montant extrémité	59.75

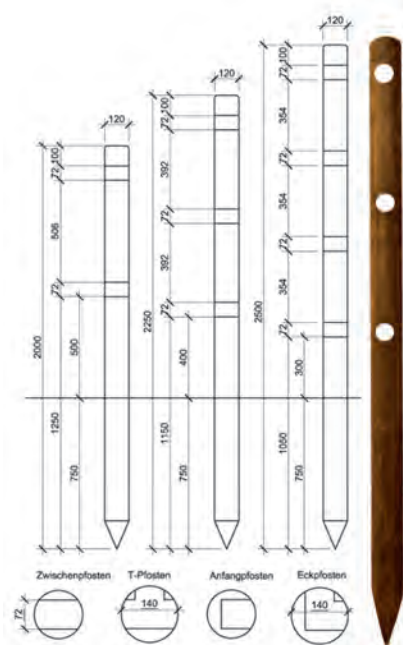

Bois ronds pour barrière en bois ronds

- fraisés cylindriques, possibilité d'avoir d'autres mesures
- épicéa commun de CH/DE/EE/BY, imprégné brun sous pression et sous vide, **délai de livraison 1 semaine**



N° d'article	Dimension	Prix/pce.
7611097670040	Ø7,0 × Lo250 cm	17.20



Suppléments

- autre fraisages sur demande
- délai de livraison 4 semaines

N° d'article	Plus-value pour	Prix/pce.
7611097891001	tête pyramide des poteaux mélèze d'Europe de clôture d'enclos	22.35

Clôtures en bois/accessoires

Palissades

- fraisée cylindrique, demi-ronde, pointue en haut; autre dimension possible; réduction si naturel: -5% sur les prix
- épicea commun de CH/DE/EE, imprégnée sous pression et sous vide, couleur brune
- **articles gras en stock**, si pas en stock, délai de livraison env. 3 semaines

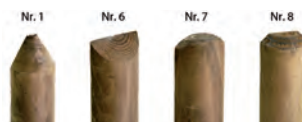

CLÔTURE À TREILLIS		
N° d'article.	Dimension	Prix/pce.
7611097340035	Ø4,2 x L 60cm	2.85
7611097340059	Ø4,2 x L 70cm	3.10
7611097340073	Ø4,2 x L 80cm	3.25
7611097001547	Ø4,5 x L 90cm	4.00
7611097001578	Ø4,5 x L100cm	4.20
7611097340134	Ø4,5 x L110cm	5.00
7611097340158	Ø4,5 x L120cm	5.50

CLÔTURE DE PALISSADE	TÊTE N° 1		TÊTE N° 6/7/8	
	Dimension	N° d'article	Prix/pce.	N° d'article
Ø5,0 x L 50cm	7611097340004	2.90	7611097 34002 8	4.00
Ø5,0 x L 60cm	7611097001868	3.05	7611097 00187 5	4.15
Ø5,5 x L 70cm	7611097001554	3.30	7611097 00166 0	4.40
Ø5,5 x L 80cm	7611097001561	3.50	7611097 00170 7	4.60
Ø6,0 x L 90cm	7611097340080	4.35	7611097 34010 3	5.45
Ø6,0 x L100cm	7611097001585	4.55	7611097 00171 4	5.65
Ø6,0 x L110cm	7611097340127	5.25	7611097 34014 1	6.35
Ø7,0 x L120cm	7611097001592	6.15	7611097 00172 1	7.25
Ø7,0 x L140cm	7611097340165	7.30	7611097 34021 9	8.40
Ø8,5 x L150cm	7611097340172	10.00	7611097 34022 6	11.10

Lattes pour clôture en latte Luzern et Zug

- carrées, rabotées lisse, arrondie en haut; autre dimension possible
- épicea commun de CH (LSH Lignum-30-0179, imprégné sous pression et sous vide, couleur brune)
- **délai de livraison 1 semaine**



lattes Luzern

N° d'article	Dimension	Prix/pce.
7611097360101	6,0/2,0 x L 50cm	5.05
7611097360118	6,0/2,0 x L 60cm	5.60
7611097360125	6,0/2,0 x L 70cm	6.20
7611097360132	6,0/2,0 x L 80cm	6.85
7611097360149	6,0/2,0 x L 90cm	7.35
7611097360156	6,0/2,0 x L100cm	7.95
7611097360453	6,0/2,0 x L120cm	9.20

lattes Zug

N° d'article	Dimension	Prix/pce.
7611097360163	6,0/2,6 x L 50cm	6.20
7611097360170	6,0/2,6 x L 60cm	6.90
7611097360187	6,0/2,6 x L 70cm	7.60
7611097360194	6,0/2,6 x L 80cm	8.40
7611097360200	6,0/2,6 x L 90cm	9.20
7611097360217	6,0/2,6 x L100cm	10.05
7611097360231	6,0/2,6 x L120cm	11.50

Lattes pour clôture en latte Chur

- carrée, rabotée, côtés longitudinaux et tête légèrement chanfreinés, arrondi en haut
- mélèze d'Europe de CH/DE/AT/IT, naturel
- autre dimension possible
- **articles gras en stock**, si pas en stock, délai de livraison env. 2 semaines



sans aubier / petites branches isolées

N° d'article.	Dimension	Prix/pce.
7611097364017	6,0/2,6 x L 60cm	9.40
7611097364031	6,0/2,6 x L 80cm	11.55
7611097364055	6,0/2,6 x L100cm	13.85
7611097364062	6,0/2,6 x L120cm	16.00

avec aubier / branches

N° d'article	Dimension	Prix/pce.
7611097364130	6,0/2,6 x L 80cm	9.50
7611097364147	6,0/2,6 x L100cm	11.35
7611097364154	6,0/2,6 x L120cm	13.05

Planches de serrure

- carrée, rabotée proprement de tout côté, côtés longitudinaux et tête légèrement chanfreinés
- épicea commun de CH (LSH Lignum-30-0179), imprégnée sous pression et sous vide, couleur brune
- **Farticles gras en stock**, si pas en stock, délai de livraison env. 3 semaines

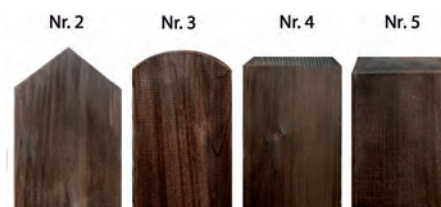

N° d'article	Dimension	Prix/pce.
7611097529065	13/2,6 cm	jusqu' à Lo 90 cm 21.60
7611097529058	13/2,6 cm	Lo 90-120 cm 28.50
7611097529072	13/2,6 cm	Lo 121-150 cm 35.05
7611097529164	11/2,6 cm	jusqu' àLo90 cm 19.70
7611097529157	11/2,6 cm	Lo 90-120 cm 25.95

Clôtures en bois/accessoires

Lattes demi-rondes

- fraisée cylindrique, perforée, côtés longitudinaux chanfreinés
- épicéa commun de CH/DE/EE, imprégnée sous pression et sous vide, couleur brune ou verte,
- autres dimension possible; articles gras en stock, si pas en stock, délai de livr. env. 3 semaines

imprégné brun

N° d'article	Dimension	Prix/pce.
7611097610107	Ø 7,0 × L250cm	12.90
7611097610206	Ø 7,0 × L300cm	17.75
7611097610305	Ø 7,0 × L500cm	21.30
7611097003213	Ø 8,5 × L250cm	13.25
7611097610503	Ø 8,5 × L300cm	18.35
7611097610602	Ø 8,5 × L400cm	27.20
7611097003220	Ø 8,5 × L500cm	31.05
7611097001219	Ø10,0 × L250cm	16.85
7611097610800	Ø10,0 × L300cm	22.40
7611097610900	Ø10,0 × L400cm	31.90
7611097003237	Ø10,0 × L500cm	36.85
7611097613009	Ø12,0 × L250cm	22.20
7611097611104	Ø12,0 × L300cm	26.65
7611097611203	Ø12,0 × L400cm	35.35
7611097613504	Ø12,0 × L500cm	44.45

imprégné verdâtre

N° d'article	Dimension	Prix/pce.
7611097611319	Ø 7,0 × L250cm	9.95
7611097610213	Ø 8,5 × L250cm	13.25
7611097610312	Ø 8,5 × L300cm	18.35
7611097610411	Ø 8,5 × L500cm	31.05
7611097610619	Ø10,0 × L250cm	16.85
7611097610510	Ø10,0 × L300cm	22.40
7611097610718	Ø10,0 × L400cm	31.90
7611097612514	Ø10,0 × L500cm	36.85
7611097610817	Ø12,0 × L300cm	26.65
7611097610916	Ø12,0 × L500cm	44.45

naturelle

N° d'article	Dimension	Prix/pce.
7611097610824	Ø 7,0 × L250cm	8.95
7611097610923	Ø 7,0 × L500cm	19.20
7611097610527	Ø 8,5 × L250cm	11.90
7611097610022	Ø 8,5 × L500cm	27.90
7611097610626	Ø10,0 × L250cm	15.20
7611097610121	Ø10,0 × L500cm	33.20
7611097610725	Ø12,0 × L250cm	20.00
7611097610220	Ø12,0 × L500cm	40.00



Traverses

- carré, raboté, épicéa de CH (LSH Lignum-30-0179), imprégnation brune sous pression et sous vide; délai de livraison 1 semaine

N° d'article	Dimension	Hauteur de la clôture	Prix/pce.
7611097388211	6,0/4,0 × L250cm	biseauté	23.95
7611097001295	7,0/4,0 × L250cm	biseauté	25.60
7611097388129	8,0/4,0 × L250cm	biseauté	26.90
7611097388310	9,0/4,0 × L250cm	biseauté	31.05
7611097388419	10,0/4,0 × L250cm	biseauté	36.85
7611097388198	8,0/2,6 × L250cm	rectangulaire	20.45

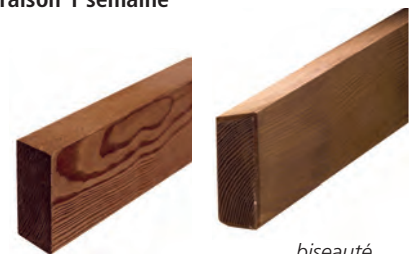

rectangulaire

biseauté

Montants en acier T

- galvanisé; délai de livraison 1 semaine

sans plaque de base, sans perçage

N° d'article	Dimension	Hauteur clôture	Prix/pce.
7611097160114	4,0/4,0/0,5 × L120cm	80cm	41.00
7611097160206	4,0/4,0/0,5 × L140cm	100cm	45.00
7611097162422	5,0/5,0/0,6 × L150cm	120cm	69.00

Montant de porte sans plaque de base, sans perçage

N° d'article	Dimension	Hauteur porte	Prix/pce.
7611097162538	6,0/6,0/0,7/L150cm	120 cm	102.00

sans plaque de pied, avec 2 trous pour clôture: Oxford gerade, Bristol, Toblach, Chur, Zug, Luzern und Palisaden

N° d'article	Dimension	Hauteur clôture	Prix/pce.
7611097160275	4,0/4,0/0,5 × L120cm	80cm	49.00
7611097160350	4,0/4,0/0,5 × L140cm	100cm	52.00

avec plaque de base soudée 8/8/0,6 cm, sans perçage

N° d'article	Dimension	Türhöhe	Prix/pce.
7611097161012	4,0/4,0/0,5 × L74cm	80cm	79.50
7611097161029	4,0/4,0/0,5 × L92cm	100cm	84.50

Patte pour poteau en acier T, avec 3 trous

N° d'article	Dimension	Version	Prix/pce.
7611097150023	3,0/0,4 × L10,0cm	pour p. en acier T 4,0/4,0/0,5cm	7.00
7611097150030	3,5/0,4 × L11,0cm	pour p. en acier T 5,0/5,0/0,6cm	7.60
7611097150016	4,0/0,5 × L 8,5cm	soudé	32.00

Patte de fixation p. poteau en acier T, galvanisé

N° d'article	Dimension	Prix/pce.
7611097150009	14,8/4,0cm	5.90



patte



patte de fixation

Ferrures/poteaux carrés/couleur

Ferrures pour portes simples et doubles

- pour portes des clôtures palissades et croisées, galvanisées
- délai de livraison 1 semaine

N° d'article	Application	Prix/pce.
7611097003510	porte simple	59.50
7611097986905	porte double	225.00



pour porte simple

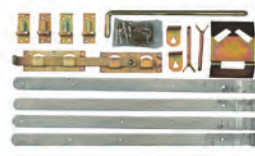

pour porte double

Ferrures pour portes simples pare-vue et clôture ornementale

- pour porte droit, galvanisées jaune bleu
- délai de livraison 1 semaine

N° d'article	Prix/pce.
7611097986028	149.00



Loquet de porte de jardin

- en acier inoxydable, incl. vis, utilisable à gauche et à droit
- délai de livraison 1 semaine

N° d'article	Dimension	Prix/pce.
8005938407718	La8 x Lo5,5 cm	29.00



Loquet de levage

- galvanisé à chaud avec barre de traction inox
- longueur de loquet 23 cm, à gauche/à droit
- articles gras en stock, si pas en stock, délai de livraison env. 4 semaines

N° d'article	Prix/pce.
7611097580974	98.00



Serrure pour portes en bois

- serrure spéciale à l'emploi extérieur, cage de serrure laiton bleu galvanisé, plaque galvanisé à chaud
- poignée aluminium brut, vis de poignée inoxydable
- gond de fermeture 14 mm, galvanisé à chaud
- utilisable à gauche et à droit
- délai de livraison 1 semaine

N° d'article	Dimension	Prix/pce.
7611097600054	avec clé numérique	119.00
7611097600047	avec section Kaba	122.00
7611097600146	poignée un côté plus long pour des portes croisées	145.00
7611097600344	clé numérique	17.00



Verrou profilé

- en acier inoxydable
- brossé mat
- incl. gonds de fermeture
- délai de livraison 1 semaine



N° d'article	Épine	Course du verrou	Plaque de base	Prix/pce.
7611097986073	Ø12mm	24mm	La5,5 x Lo 9 cm	52.00
7611097986080	Ø16mm	62mm	La6,0 x Lo11 cm	87.00

Serrure

- adaptée à la porte pare-vue
- pour un actionnement intérieur et extérieur
- galvanisée jaune
- délai de livraison 1 semaine



N° d'article	Prix/pce.
7611097986066	47.00

Ferrures/poteaux carrés/couleurs

Poteaux

- rabotés structurés, coupés des deux côtés
- pin commun de PL, imprégné verdâtre
- délai de livraison 1 semaine

N° d'article	Dimension	Certification	Prix/pce.
7611097922200	7/7 x Lo130 cm		10.30
7611097922293	7/7 x Lo160 cm	PEFC	11.70
7611097922408	7/7 x Lo180 cm	PEFC	12.60
7611097922514	7/7 x Lo210 cm		13.60
7611097922590	7/7 x Lo240 cm	PEFC	15.30
7611097922705	7/7 x Lo270 cm		18.60

N° d'article	Dimension	Certification	Prix/pce.
7611097926093	9/9 x Lo 90 cm	PEFC	12.40
7611097926192	9/9 x Lo130 cm	PEFC	14.60
7611097926291	9/9 x Lo160 cm	PEFC	18.50
7611097926390	9/9 x Lo180 cm	PEFC	22.10
7611097926499	9/9 x Lo210 cm	PEFC	23.40
7611097926598	9/9 x Lo240 cm	PEFC	27.60
7611097926796	9/9 x Lo270 cm	PEFC	29.50

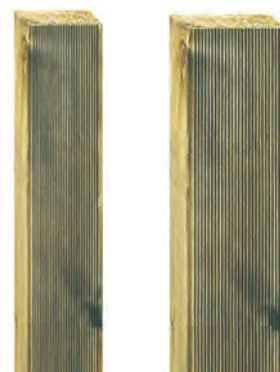

7 x 7 cm

9 x 9 cm

Poteaux avec tête arrondie

- raboté lisse, tête arrondie
- pin commun de PL/IT/AT, imprégné brun ou verdâtre
- délai de livraison 1 semaine

imprégné verdâtre

N° d'article	Dimension	Version	Certification	Prix/pce.
7611097928134	9/9 x Lo 90 cm			14.40
7611097928226	9/9 x Lo110 cm			16.20
7611097928295	9/9 x Lo190 cm		PEFC	24.40
7611097928509	9/9 x Lo210 cm		PEFC	30.20
8005938650541	9/9 x Lo300 cm	coupés des 2 côtés		62.00

imprégné brun

N° d'article	Dimension	Certification	Prix/pce.
7611097928011	9/9 x Lo 90 cm	PEFC	18.60
7611097928110	9/9 x Lo110 cm	PEFC	20.30
7611097928219	9/9 x Lo190 cm	PEFC	29.50
7611097928394	9/9 x Lo210 cm		32.50



Poteaux pour panneau pare-vue KEA

- raboté lisse, tête arrondie
- pin commun de PL, imprégné gris
- délai de livraison 1 semaine

N° d'article	Dimension	Certification	Prix/pce.
7611097928158	9/9 x Lo 95 cm		26.00
7611097928387	9/9 x Lo190 cm	PEFC	37.00



Poteaux en mélèze

- raboté lisse, tête arrondie
- mélèze d'Europe de PL, naturel, non traité, certifié PEFC
- délai de livraison 1 semaine

N° d'article	Dimension	Prix/pce.
7611097922507	9/9 x Lo 90 cm	25.50
7611097922606	9/9 x Lo110 cm	32.50
7611097922415	9/9 x Lo190 cm	51.50
7611097922309	9/9 x Lo210 cm	59.50



Poteaux biseautés

- raboté lisse, un côté jusqu'à eauté
- mélèze d'Europe de PL, naturel, non traité
- certifié PEFC; délai de livraison 1 semaine

N° d'article	Dimension	Prix/pce.
7611097923016	9/9 x Lo100 cm	28.00
7611097923023	9/9 x Lo190 cm	51.50



Ferrures/poteaux carrés/couleur

Protection décoratives

– galvanisé ou acier inoxydable, délai de livraison 1 semaine

pour poteau 7 x 7 cm, galvanisé

N° d'article	Dimension	Prix/pce.
4013514072612	La7,1 x Lo7,1 cm	3.90
4013514072636	La7,1 x Lo7,1 cm boule Ø 6 cm	8.50

pour poteau 9 x 9 cm, galvanisé

N° d'article	Dimension	Prix/pce.
4013514072629	La9,1 x Lo9,1 cm	4.80
4013514072643	La9,1 x Lo9,1 cm boule Ø 8 cm	10.50

pour poteau 7 x 7 cm, acier inoxydable

N° d'article	Dimension	Prix/pce.
4013514912895	La7,1 x Lo7,1 cm	4.90
4013514912918	La7,1 x Lo7,1 cm boule Ø 6 cm	11.50

pour poteau 9 x 9 cm, acier inoxydable

N° d'article	Dimension	Prix/pce.
4013514912901	La9,1 x Lo9,1 cm	5.70
4013514912925	La9,1 x Lo9,1 cm boule Ø 8 cm	13.90
8005938381322	La9,0 x Lo13,0 cm jusqu'àeauté 30°	19.00

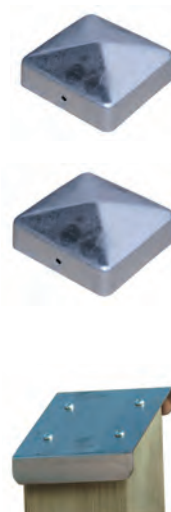

Supports pour clôtures et clôtures treillis

– délai de livraison 1 semaine

avec boulon à vis, carton à 4 pce.

N° d'article	Version	Prix/pce.
761109798000x	4 pièces avec clou à visser	5.60
7611097004326	100 pièces sans vis	112.00



avec vis, acier inoxydable, carton à 4 pce.

N° d'article	Prix/pce.
8005938407625*	59.00



avec vis, carton à 24 pce.

N° d'article	Prix/pce.
7611097986004	49.50



avec vis, acier inoxydable, carton à 4 pce.

N° d'article	Prix/pce.
4013514962975	12.00



Boulons

– galvanisé, incl. écous

– délai de livraison 1 semaine

pour poteau 7 x 7 cm, carton à 20 pce

N° d'article	Dimension	Prix/pce.
7611097985007	1 x 9 cm	29.00



pour poteau 7 x 7 cm, 1 pce

N° d'article	Dimension	Prix/pce.
7611097987063	1 x 9 cm	2.10

pour poteau 9 x 9 cm, carton à 20 pce

N° d'article	Dimension	Prix/pce.
7611097985014	1 x 11 cm	35.00

pour poteau 9 x 9 cm, 1 pce

N° d'article	Dimension	Prix/pce.
7611097987070	1 x 11 cm	3.00

Outils de frappe

– pour enfoncer des ancrages à enfoncer, en PVC

– délai de livraison 1 semaine

pour poteau 7 x 7 cm

N° d'article	Dimension	Prix/pce.
7611097987094	Lo19,5 cm	20.00



pour poteau 9 x 9 cm

N° d'article	Dimension	Prix/pce.
7611097987193	Lo17 cm	25.00

Bande d'angle

– adaptée à la porte pare-vue pour gonds Ø 13 mm, 40 / 4 / 25 cm

– bande supérieure et inférieure

– galvanisées à chaud

– délai de livraison 1 semaine

N° d'article	Prix/pce.
7611097986332	92.00



Gond réglables

– adaptés à la ferrure angulaire, 1 pièce

– Ø 13 mm

– galvanisé à chaud

– délai de livraison 1 semaine

N° d'article	Dimension	Prix/pce.
7611097986059	Lo19,5 cm	36.00



Ferrures/poteaux carrés/couleurs

Pied d'ancrage

- galvanisé
- délai de livraison 1 semaine

pour poteau 7 x 7 cm

N° d'article	Dimension	Prix/pce.
7611097987001	La20 x H20 x P5 cm	9.50

pour poteau 9 x 9 cm

N° d'article	Dimension	Prix/pce.
7611097987100	La20 x H20 x P6 cm	10.50



L'ancrage des poteaux devrait être réalisé à l'aide de supports de poteaux mentionnés. Vous obtiendrez clôture et pergola extrêmement stable, pendant plus de dix ans. Il convient de laisser un passage d'air entre les poteaux et le béton. Si le poteau est monté à l'envers, il est possible d'utiliser une coiffe ou sphère.

Ancre é béton forme H

- galvanisé
- délai de livraison 1 semaine

pour poteau 7 x 7 cm

N° d'article	Dimension	Prix/pce.
7611097987025	La8,5 x H60 x P5 cm	19.80

pour poteau 9 x 9 cm, acier inoxydable

N° d'article	Dimension	Prix/pce.
7611097987162	La9,9 x H60 x P6 cm	129.00

pour poteau 12x12 cm

N° d'article	Dimension	Prix/pce.
7611097987902	La14,0 x H80 x P6 cm	44.00

pour poteau 9 x 9 cm

N° d'article	Dimension	Prix/pce.
7611097987124	La10,5 x H60 x P6 cm	20.50

pour poteau 9 x 9 cm, avec trous de vis enfoncé

N° d'article	Dimension	Prix/pce.
7611097987209	La10,5 x H50 x P6 cm	54.00



Ancre é béton forme U

- galvanisé
- délai de livraison 1 semaine

pour poteau 7 x 7 cm, pour hauteur de la clôture jusqu'à 120 cm

N° d'article	Dimension	Prix/pce.
7611097987018	La8,5 x H40 x T6 cm	10.50

pour poteau 9 x 9 cm, pour hauteur de la clôture jusqu'à 120 cm

N° d'article	Dimension	Prix/pce.
7611097987117	La10,5 x H40 x T6 cm	11.50



Ancre à enfoncer

- galvanisé
- délai de livraison 1 semaine

pour poteau 7 x 7 cm, pour hauteur de la clôture jusqu'à 120 cm

N° d'article	Dimension	Prix/pce.
7611097987032	La8,5 x H75 x T8,5 cm	13.00

pour poteau 9 x 9 cm, pour hauteur de la clôture jusqu'à 120 cm

N° d'article	Dimension	Prix/pce.
7611097987131	La10,2 x H90 x T10,2 cm	16.00

pour poteau 9 x 9 cm, réglable, pour hauteur de la clôture jusqu'à 150 cm

N° d'article	Dimension	Prix/pce.
7611097987148	La10,2 x H90 x T10,2 cm	72.00



Support de fixation pour demi-lattes

- galvanisé promat, sans vis
- vis Spax, galvanisé bleu, carton à 50 pces.
- délai de livraison 1 semaine

N° d'article	Dimension	Prix/pce.
7611097986509	support de fix. Ø8.5-10 cm	3.20
7611097986516	support de fix. Ø12-14 cm	4.30
7611097985205	vis 0.8x10.0 cm	52.00
7611097985212	vis 0.8x12.0 cm	57.00
7611097985229	vis 0.8x14.0 cm	59.00



Vis à tête fraisée

- Spax A2
- carton à 100 pces. (art.no. 98505 = 200 pce.)
- délai de livraison 1 semaine

N° d'article	Dimension	Unité	Prix/pce.
7611097985052	0,4 x 4,5 cm	200 pce	79.00
7611097985038	0,5 x 6,0 cm	100 pce	63.00
7611097985045	0,5 x 7,0 cm	100 pce	84.00
7611097985069	0,5 x 8,0 cm	100 pce	109.00
7611097985076	0,5 x 9,0 cm	100 pce	125.00



Ferrures/poteaux carrés/couleur

Impralit Cut-Guard

- lasure de protection pour bois
- pour le traitement de gerçures, d'endroits de coupe de forage
- protection préventive contre les insectes et les atteints de moisie
- applicable immédiatement, **délai de livraison 1 semaine**

N° d'article	Contenu	Couleur	Prix/pce.
7611097984062	0,25l	verdâtre	32.00
7611097984079	0,25l	brun	32.00
7611097984222	0,75l	verdâtre	97.00
7611097984239	0,75l	brun	97.00



Profilan Teoma

- huile d'entretien et de rafraîchissement des bois
- hydrofuge et intachable
- applicable immédiatement, séchage rapide
- consommation env. 120 ml/m²
- **délai de livraison 2 semaines**

N° d'article	Contenu	Couleur	Prix/pce.
7611097984109	0,75l	incolore	59.00
7611097984116	2,50l	incolore	144.00
7611097984123	0,75l	teak	59.00
7611097984130	2,50l	teak	144.00
7611097984147	0,75l	bangkirai	59.00
7611097984161	2,50l	bangkirai	144.00



Profilan Color

- lasure de protection pour bois
- résistant aux intempéries
- hydrofuge
- consommation env. 100-120 ml/m²
- **délai de livraison 1 semaine**

N° d'article	Contenu	Couleur	Prix/pce.
7611097984000	0,75l	incolore	31.00
7611097984031	5,00l	incolore	159.00
7611097984024	0,75l	vert sel	31.00
7611097984055	5,00l	vert sel	159.00
7611097984017	0,75l	brun noyer	31.00
7611097984086	2,50l	brun noyer	89.00
7611097984048	5,00l	brun noyer	159.00
7611097984208	0,75l	brun noix	31.00
7611097984215	5,00l	brun noix	159.00



brun noyer

brun noix

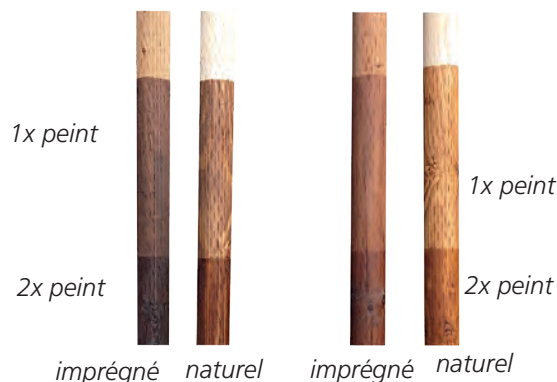

Poteaux/montants/bois ronds

Poteaux en sapin imprégné verdâtre

- raisé cylindrique, chanfreiné, pointu, à partir de \varnothing 7 cm perforé
- seulement paquets entiers livrable, autre dimension possible
- épécéa commun de CH/DE/EE/BY, imprégné sous pression et sous vide, couleur verdâtre
- **articles gras en stock**, si pas en stock, délai de livraison env. 3 semaines



N° d'article	Dimension	Prix/pce.
7611097001097	\varnothing 3,0 x Lo125cm	3.95
7611097001103	\varnothing 3,0 x Lo150cm	4.70
7611097001110	\varnothing 3,4 x Lo175cm	5.75
7611097001127	\varnothing 3,4 x Lo200cm	6.50
7611097001073	\varnothing 4,0 x Lo125cm	5.20
7611097001080	\varnothing 4,0 x Lo150cm	5.55
7611097001066	\varnothing 4,0 x Lo250cm	10.10
7611097001134	\varnothing 4,5 x Lo175cm	7.45
7611097001141	\varnothing 4,5 x Lo200cm	7.90
7611097003060	\varnothing 4,5 x Lo225cm	9.90
7611097001417	\varnothing 5,5 x Lo125cm	7.00
7611097001424	\varnothing 5,5 x Lo150cm	8.00
7611097001431	\varnothing 5,5 x Lo175cm	9.35
7611097001288	\varnothing 5,5 x Lo200cm	9.90
7611097001226	\varnothing 5,5 x Lo250cm	12.90
7611097001271	\varnothing 7,0 x Lo125cm	8.60
autre dimension sur demande		

N° d'article	Dimension	Prix/pce.
7611097001196	\varnothing 7,0 x Lo150cm	10.05
7611097001165	\varnothing 7,0 x Lo175cm	11.65
7611097001172	\varnothing 7,0 x Lo200cm	13.35
7611097001240	\varnothing 7,0 x Lo225cm	15.30
7611097001257	\varnothing 7,0 x Lo250cm	16.35
7611097234518	\varnothing 7,0 x Lo275cm	18.65
7611097001301	\varnothing 7,0 x Lo300cm	19.85
7611097241516	\varnothing 8,5 x Lo125cm	10.70
7611097242018	\varnothing 8,5 x Lo150cm	12.90
7611097242513	\varnothing 8,5 x Lo175cm	15.20
7611097243015	\varnothing 8,5 x Lo200cm	17.00
7611097252512	\varnothing 10,0 x Lo175cm	18.10
7611097253014	\varnothing 10,0 x Lo200cm	22.25
7611097253519	\varnothing 10,0 x Lo225cm	26.55
7611097254011	\varnothing 10,0 x Lo250cm	27.55
7611097254516	\varnothing 10,0 x Lo275cm	32.30
autre dimension sur demande		



Poteaux en sapin naturel

- fraisé cylindrique, chanfreiné, pointu, à partir de \varnothing 7 cm perforé
- seulement paquets entiers livrable, autre dimension possible
- épécéa commun de CH/DE/EE, naturel
- **articles gras en stock**, si pas en stock, délai de livraison env. 2 semaines



N° d'article	Dimension	Prix/pce.
7611097003022	\varnothing 3,0 x Lo150cm	4.50
7611097003039	\varnothing 3,4 x Lo175cm	5.50
7611097003046	\varnothing 3,4 x Lo200cm	6.20
7611097211526	\varnothing 4,0 x Lo125cm	4.85
7611097212028	\varnothing 4,0 x Lo150cm	5.20
7611097212523	\varnothing 4,5 x Lo175cm	6.95
7611097213025	\varnothing 4,5 x Lo200cm	7.40
autre dimension sur demande		

N° d'article	Dimension	Prix/pce.
7611097222027	\varnothing 5,5 x Lo150cm	7.35
7611097222522	\varnothing 5,5 x Lo175cm	8.05
7611097223024	\varnothing 5,5 x Lo200cm	8.40
7611097224021	\varnothing 5,5 x Lo250cm	11.85
7611097233023	\varnothing 7,0 x Lo200cm	11.85
7611097234020	\varnothing 7,0 x Lo250cm	14.50
7611097235027	\varnothing 7,0 x Lo300cm	17.60
autre dimension sur demande		



Poteaux en sapin imprégné brun

- fraisé cylindrique, pointu, perforé, chanfreiné en haut
- autre dimension possible, réduction si naturel: -20% sur les prix
- épécéa commun de CH/DE/EE, imprégné sous pression et sous vide, couleur brune
- **articles gras en stock**, si pas en stock, délai de livraison env. 3 semaines



N° d'article	Dimension	Prix/pce.
7611097002018	\varnothing 8,5 x Lo125cm	10.95
7611097002025	\varnothing 8,5 x Lo150cm	13.20
7611097002032	\varnothing 8,5 x Lo175cm	15.55
7611097002247	\varnothing 8,5 x Lo190cm	17.35
7611097003107	\varnothing 8,5 x Lo200cm	17.35
7611097003114	\varnothing 8,5 x Lo225cm	20.60
7611097003121	\varnothing 8,5 x Lo250cm	22.20
7611097001264	\varnothing 10,0 x Lo100cm	11.70
7611097002049	\varnothing 10,0 x Lo125cm	13.25
7611097001325	\varnothing 10,0 x Lo140cm	16.15
7611097002087	\varnothing 10,0 x Lo150cm	16.15
autre dimension sur demande		

N° d'article	Dimension	Prix/pce.
7611097002056	\varnothing 10,0 x Lo160cm	18.50
7611097002070	\varnothing 10,0 x Lo175cm	18.50
7611097252703	\varnothing 10,0 x Lo200cm	22.75
7611097002063	\varnothing 10,0 x Lo225cm	22.75
7611097253502	\varnothing 10,0 x Lo250cm	27.15
7611097254004	\varnothing 10,0 x Lo275cm	28.20
7611097254509	\varnothing 12,0 x Lo175cm	33.05
7611097262504	\varnothing 12,0 x Lo200cm	25.20
7611097263006	\varnothing 12,0 x Lo225cm	29.45
7611097263501	\varnothing 12,0 x Lo250cm	33.50
7611097264508	\varnothing 12,0 x Lo275cm	42.25
autre dimension sur demande		



Poteaux/montants/bois ronds

Bâtons de vigne naturel

- qualité A, scié, 3 arêtes, côtés avant et longitudinaux chanfreinés, pointu
- seulement paquets entiers livrable; autre dimension possible
- épicea commun de CH/DE/EE, naturel
- **articles gras en stock**, si pas en stock, délai de livraison env. 2-3 semaines



N° d'article	Dimension	Unité V.	Unité pal.	Remarque	Prix/pce.
7611097281529	U11-12 × Lo125 cm	20	700	en bois rond ø7,0 cm	3.65
7611097282021	U14-15 × Lo150 cm	20	600	en bois rond ø8,5 cm	4.40
7611097282526	U14-15 × Lo175 cm	20	600	en bois rond ø8,5 cm	5.25
7611097283028	U14-15 × Lo200 cm	20	600	en bois rond ø8,5 cm	5.45
7611097283523	U14-15 × Lo225 cm	20	600	en bois rond ø8,5 cm	6.40



Bâtons de vigne imprégné verdâtre

- qualité A, scié, 3 arêtes, côtés avant et longitudinaux chanfreinés, pointu
- seulement paquets entiers livrable; autre dimension possible
- épicea commun de CH/DE/EE, imprégné sous pression et sous vide, couleur verdâtre
- **articles gras en stock**, si pas en stock, délai de livraison env. 4 semaines



N° d'article	Dimension	Unité V.	Unité pal.	Remarque	Prix/pce.
7611097281512	U11-12 × Lo125 cm	20	700	en bois rond ø7,0 cm	4.05
7611097282014	U14-15 × Lo150 cm	20	600	en bois rond ø8,5 cm	4.90
7611097282519	U14-15 × Lo175 cm	20	600	en bois rond ø8,5 cm	5.90
7611097283011	U14-15 × Lo200 cm	20	600	en bois rond ø8,5 cm	6.15
7611097283516	U14-15 × Lo225 cm	20	600	en bois rond ø8,5 cm	7.30



Bâtons d'arbre fruitier naturel

- qualité A, scié, 3 arêtes, côtés avant et longitudinaux chanfreinés, pointu
- seulement paquets entiers livrable; autre dimension possible
- épicea commun de CH/DE/EE, naturel
- **articles gras en stock**, si pas en stock, délai de livraison env. 3 semaines



N° d'article	Dimension	Unité V.	Unité pal.	Remarque	Prix/pce.
7611097284025	U16-17 × Lo250 cm	10	400	en bois rond ø10,0 cm	8.20
7611097284520	U16-17 × Lo275 cm	10	400	en bois rond ø10,0 cm	9.55
7611097285022	U16-17 × Lo300 cm	10	400	en bois rond ø10,0 cm	10.00



Bâtons d'arbre fruitier verdâtre

- qualité A, scié, 3 arêtes, côtés avant et longitudinaux chanfreinés, pointu
- seulement paquets entiers livrable; autre dimension possible
- épicea commun de CH/DE/EE, imprégné sous pression et sous vide, couleur verdâtre
- **articles gras en stock**, si pas en stock, délai de livraison env. 4 semaines



N° d'article	Dimension	Unité V.	Unité pal.	Remarque	Prix/pce.
7611097284018	U16-17 × Lo250 cm	10	400	en bois rond ø10,0 cm	9.35
7611097284513	U16-17 × Lo275 cm	10	400	en bois rond ø10,0 cm	10.85
7611097285015	U16-17 × Lo300 cm	10	400	en bois rond ø10,0 cm	11.45



Poteaux de bornage naturel

- équarri, raboté, pointu
- seulement paquets entiers livrable; autre dimension possible
- épicea commun de CH (LSH Lignum-30-0179), naturel
- **articles gras en stock**, si pas en stock, délai de livraison env. 2 semaines



N° d'article	Dimension	Unité V.	Prix/pce.
7611097200124	6/2,6 × Lo60 cm	25	3.75
7611097200223	6/2,6 × Lo70 cm	25	4.05
7611097200322	6/2,6 × Lo80 cm	25	4.35



Poteaux/montants/bois ronds

Poteaux carrés en robinier/acacia

- carré, scié, pointu, coupé, longue durée de vie
- robinie de BG, naturel
- fibres du bois tordans, poussance sauvage, bois tend vers fissures et distorsions; partiellement grisé et avec moisissure de surface, présence possible d'écorce et de liber, **déla**i de livraison 1 semaine



N° d'article	Dimension	Prix/pce.
7611097783009	6/ 6 × Lo150 cm	9.80
7611097783221	6/ 6 × Lo175 cm	11.50
7611097783023	6/ 6 × Lo200 cm	13.20
7611097782422	8/10 × Lo150 cm	23.50
7611097782521	8/10 × Lo175 cm	28.60
7611097783122	8/10 × Lo200 cm	31.20
7611097784020	8/10 × Lo250 cm	41.00
7611097788820	10/10 × Lo200 cm	39.00
7611097788929	10/10 × Lo250 cm	51.20

Poteaux en robinier/acacia

- rond écorcé, pointu, longue durée de vie
- robinier de BG, naturel
- fibres du bois tordans, poussance sauvage, bois tend vers fissures et distorsions; partiellement grisé et avec moisissure de surface, présence possible d'écorce et de liber, **déla**i de livraison 1 semaine



N° d'article	Dimension	Prix/pce.
7611097785027	ø4-8 × Lo160 cm	8.90
7611097785126	ø4-8 × Lo180 cm	10.20
7611097785225	ø7-11 × Lo200 cm	16.20
7611097785324	ø7-11 × Lo250 cm	25.90
7611097780220	ø7-11 × Lo200 cm scié rond, jusqu'à fin stock	12.00



Tiges pour tomates

- scié, chanfreiné, pointu, naturel
- épicea commun de CH (LSH Lignum-30-0179)
- seulement paquets entiers livrable
- autre dimension possible
- **déla**i de livraison 1 semaine



N° d'article	Dimension	Unité V.	Prix/pce.
7611097209974	3/3 × Lo150 cm	25	3.75



Tiges pour haricots

- brut, pointu
- épicea commun de CH/DE, naturel
- seulement paquets entiers livrable
- autre dimension possible
- **déla**i de livraison 1 semaine



N° d'article	Dimension	Unité V.	Prix/pce.
7611097209578	Lo275 cm	10	5.55

Poteaux en châtaignier

- écorcé, pointu d'un côté
- châtaignier de FR, naturel, non traité
- grande durabilité
- **déla**i de livraison 1 semaine



N° d'article	Dimension	Prix/pce.
7611097789018	ø4-8 × Lo150 cm	12.80
7611097789049	ø4-8 × Lo175 cm	13.90
7611097789025	ø7-11 × Lo200 cm	19.70
7611097789032	ø7-11 × Lo250 cm	28.40



Bâtons pour plantes

- carré, scié, non chanfreiné, pointu
- mélèze d'Europe de PL, naturel
- non traité, **déla**i de livraison 1 semaine



N° d'article	Dimension	Prix/pce.
7611097920039*	2,0/2,0 × Lo120 cm	1.90
7611097920138*	2,0/2,0 × Lo150 cm	2.10
7611097920237*	2,0/2,0 × Lo180 cm	2.40



Poteaux en épicea

- coeur refendus, sciés, pointus, non traité
- épicea de CH (LSH Lignum-30-0179), naturel
- **déla**i de livraison 1 semaine



N° d'article	Dimension	Unité pal.	Bois	Prix/pce.
7611097209073	5/5 × Lo 50 cm	200		3.80
7611097209172	5/5 × Lo 75 cm	200		4.45
7611097209271	5/5 × Lo100 cm	200		5.25
7611097209370	5/5 × Lo125 cm	200		6.50
7611097209677	5/5 × Lo150 cm	200		8.00
7611097209776	8/8 × Lo150 cm	100	chanfreiné	17.70
7611097209875	8/8 × Lo175 cm	100	chanfreiné	20.10



Poteaux carrés

- rabotés ou rabotés structurés
- chanfreinés, pointus
- pin commun de PL, imprégné verdâtre ou brun
- **déla**i de livraison 1 semaine

imprégné verdâtre, raboté

N° d'article	Dimension	Prix/pce.
7611097923108	7/9 × Lo120 cm	13.90
7611097923504	7/9 × Lo150 cm	16.80

imprégné brun, raboté structuré

N° d'article	Dimension	Prix/pce.
7611097923214*	7/9 × L120 cm	13.50
7611097923313*	7/9 × L150 cm	16.30
7611097923412*	7/9 × L175 cm	19.50



Poteaux/montants/bois ronds

Poteaux en mélèze

- sciés, pointu, arêtes longitudinales chanfreinées, si naturel, sans aubier: mêmes prix; autre dimension possible
- mélèze d'Europe de CH/DE/CZ/AT, imprégné sous pression et sous vide, couleur brune
- délai de livraison 1 semaine



Dimension	IMPRÉGNÉ BRUN		NATURELLE	
	N° d'article	Prix/pce.	N° d'article	Prix/pce.
8/10 × L100cm	761109770100 ³	19.80	7611097 70101 0	19.80
8/10 × L125cm	761109700101 ¹	22.80	7611097 00120 2	22.80
8/10 × L140cm	761109700102 ⁸	25.75	7611097 00135 6	25.75
8/10 × L150cm	761109700291 ⁹	27.40	7611097 00292 6	27.40
8/10 × L160cm	761109770219 ²	29.50	7611097 70220 8	29.50
8/10 × L175cm	761109770250 ⁵	31.95	7611097 70251 2	31.95
8/10 × L190cm	761109770270 ³	34.85	7611097 70271 0	34.85
8/10 × L200cm	761109770300 ⁷	36.95	7611097 70301 4	36.95
8/10 × L225cm	761109770350 ²	42.15	7611097 70351 9	42.15
autre dimension sur demande				

Dimension	IMPRÉGNÉ BRUN		NATURELLE	
	N° d'article	Prix/pce.	N° d'article	Prix/pce.
10/10 × L125cm	761109771150 ⁷	27.40	7611097 71151 4	27.40
10/10 × L140cm	761109771190 ³	29.00	7611097 71191 0	29.00
10/10 × L150cm	761109771200 ⁹	32.50	7611097 71201 6	32.50
10/10 × L175cm	761109700281 ⁰	37.60	7611097 00283 4	37.60
10/10 × L200cm	761109700282 ⁷	43.00	7611097 00284 1	43.00
10/10 × L225cm	761109771350 ¹	50.05	7611097 71351 8	50.05
10/10 × L250cm	761109771400 ³	54.40	7611097 71401 0	54.40
10/10 × L275cm	761109771450 ⁸	60.05	7611097 71451 5	60.05
10/10 × L300cm	761109771500 ⁰	64.80	7611097 71501 7	64.80
autre dimension sur demande				

Bois ronds de palissades

- fraisé cylindrique, perforé
- épicéa commun de CH/DE/EE, imprégné sous pression et sous vide, couleur verdâtre ou brun
- délai de livraison 1 semaine



imprégné verdâtre

N° d'article	Dimension	Prix/pce.
761109705101 ⁶	Ø10 × Lo100cm	11.45
761109705151 ¹	Ø10 × Lo125cm	12.95
761109705201 ³	Ø10 × Lo150cm	15.80
761109705251 ⁸	Ø10 × Lo175cm	18.10
761109705301 ⁰	Ø10 × Lo200cm	22.75
761109705351 ⁵	Ø10 × Lo225cm	27.15
761109700176 ⁹	Ø10 × Lo250cm	28.20
761109706101 ⁵	Ø12 × Lo100cm	16.20
761109706151 ⁰	Ø12 × Lo125cm	18.30
761109706201 ²	Ø12 × Lo150cm	21.15
761109706251 ⁷	Ø12 × Lo175cm	24.55
761109706301 ⁹	Ø12 × Lo200cm	28.65
761109706351 ⁴	Ø12 × Lo225cm	32.60
761109706401 ⁶	Ø12 × Lo250cm	35.70

imprégné brun

N° d'article	Dimension	Prix/pce.
761109705100 ⁹	Ø10 × Lo100cm	11.70
761109705150 ⁴	Ø10 × Lo125cm	13.25
761109705200 ⁶	Ø10 × Lo150cm	16.15
761109705250 ¹	Ø10 × Lo175cm	18.50
761109700174 ⁵	Ø10 × Lo200cm	22.75
761109700175 ²	Ø10 × Lo225cm	27.15
761109705400 ⁰	Ø10 × Lo250cm	28.20
761109700471 ⁵	Ø12 × Lo100cm	16.60
761109700472 ²	Ø12 × Lo125cm	18.75
761109700473 ⁹	Ø12 × Lo150cm	21.75
761109700474 ⁶	Ø12 × Lo175cm	25.20
761109700475 ³	Ø12 × Lo200cm	29.45
761109700476 ⁰	Ø12 × Lo225cm	33.50
761109700477 ⁷	Ø12 × Lo250cm	36.60

Barres de glissement

- fraisé cylindriquement, chanfreiné des deux côtés, perforé, d'un côté avec perçage pour le blocage, par barre de glissement un étrier avec broche et deux étriers sans broche sont nécessaires
- épicéa de CH/DE/EE, imprégnation verdâtre ou brune sous pression et sous vide, délai de livraison 1 semaine



imprégné verdâtre

N° d'article	Dimension	Prix/pce.
761109700461 ⁶	Ø8,5 × Lo300cm	38.75
761109700462 ³	Ø8,5 × Lo400cm	50.95
761109709030 ⁵	Ø8,5 × Lo500cm	58.15

imprégné brun

N° d'article	Dimension	Prix/pce.
761109709033 ⁶	Ø8,5 × Lo300cm	38.75
761109709032 ⁹	Ø8,5 × Lo400cm	50.95
761109709031 ²	Ø8,5 × Lo500cm	58.15

Etrier de glissement

- pour barres de glissement Ø 8.5 et 10.0 cm, inox
- délai de livraison 1 semaine



sans épine

N° d'article	Dimension	Prix/pce.
761109700451 ⁷	Ø8,5 × Lo300cm	27.00

avec épine

N° d'article	Dimension	Prix/pce.
761109700452 ⁴	Ø8,5 × Lo300cm	48.00

Bordures

Mini-Palissades

- appointées, chanfreinées
- pin commun de PL, imprégné verdâtre
- **délai de livraison 1 semaine**

N° d'article	Dimension	Certification	Prix/pce.
7611097220108	Ø6 x Lo30 cm		1.70
7611097220207	Ø6 x Lo50 cm		2.15
7611097240106	Ø8 x Lo50 cm		3.00
7611097240595	Ø8 x Lo75 cm	PEFC	3.90



Bordure ronde

- appointées
- reliées avec fils et des clips en acier inoxydables
- pin commun de PL, imprégné verdâtre
- **délai de livraison 1 semaine**

N° d'article	Dimension	Prix/pce.
7611097939253	Ø6,2 x H30 x Lo80 cm	16.50



Rollboard

- en bois demi-ronds, chanfreinées ou biseautées
- reliées avec deux fils et des clips en acier inoxydables
- pin commun de PL, imprégné verdâtre ou brun sous pression et sous vide
- **délai de livraison 1 semaine**

chanfreinée, imprégné verdâtre, certifié PEFC

N° d'article	Dimension	Prix/pce.
7611097939796	Ø6 x H20 x Lo200 cm	12.80
7611097939598	Ø6 x H30 x Lo200 cm	19.00

biseautée, imprégné brun

N° d'article	Dimension	Prix/pce.
7611097939031*	Ø7 x H40 x Lo175 cm	42.50



chanfreinée



biseautée

Bordure fixe

- fraisée cylindrique, chanfreinée en haut
- clouée sur deux traverses de 3,0 / 1,5 cm
- début et fin en bois demi-ronds 60 cm de long
- pin commun de PL, imprégné verdâtre, certifié PEFC, **délai de livraison 1 semaine**

N° d'article	Dimension	Prix/pce.
7611097980705	Ø7 x H30/60 x Lo97 cm	15.50



Mini-clôture en lattes

- 9 lattes 6,0 / 1,4 x L 30 cm
- 2 lattes 6,0 / 1,4 x L 45 cm, lattes arrondies en haut
- clouées sur deux traverses de 3,0/1,5 cm
- pin commun de PL, imprégné verdâtre ou pré-lasure grise, ou mélèze d'Europe de PL, naturel, **délai de livraison 1 semaine**

imprégné verdâtre, certifié PEFC

N° d'article	Dimension	Prix/pce.
7611097939222	H30/45 x Lo120 cm	11.80

pré-lasure grise

N° d'article	Dimension	Prix/pce.
7611097939154*	H30/45 x Lo120 cm	27.90



verdâtre



nature



Les couche de fond doivent être retraitées après un an env.

mélèze, naturel, certifié PEFC

N° d'article	Dimension	Prix/pce.
7611097930045	H30/45 x Lo120 cm	15.80



Lames de plancher/bois de construction/planches

Plancher en épicéa

– arêtes longitudinales légèrement chanfreinées, épicéa commun de CH (LSH Lignum-30-0179), imprégné brun sous pression et sous vide; **articles gras en stock**, si pas en stock, délai de livraison env. 3 semaines

N° d'article	Dimension	Version	Unité	Prix
7611097 38912 6	La11 × D2,6 × Lo500 cm	raboté proprement	pce	46.40
7611097389102	La11 × D2,6 cm	raboté proprement	ml	14.10
7611097389119	La13 × D2,6 cm	raboté proprement	ml	16.40



Plancher en pin commun

– arêtes longitudinales légèrement chanfreinées, pin commun de IT/AT, imprégné verdâtre sous pression et sous vide
– **délai de livraison 1 semaine**

N° d'article	Dimension	Version	Prix/pce.
8005938 41892 9	11,5/2,5 × Lo420 cm	raboté proprement	39.50
8005938 35906 2	11,5/2,5 × Lo420 cm	2 côtés rainuré	38.50

– un côté structuré, un côté rainuré antidérapante
– pin commun de PL, imprégné verdâtre, **délai de livraison 1 semaine**

N° d'article	Dimension	Version	Prix/pce.
7611097 93313 8	14,2 × 2,5 × 250 cm	strié d'un côté, rainures anti-dérapantes d'un côté	13.50



pin imprégné verdâtre

pin imprégné verdâtre, avec rainure du connecteur

rainuré des deux côtés, avec rainure pour connecteur

Clip pour fond de terrasse

– distance 7 mm, fixation dans la rainure du connecteur, incl. vis 5 x 50 mm
– revêtu noir, pour vissage invisible, **délai de livraison env. 1 semaine**

N° d'article	Prix/pce.
8005938 35780 8	1.80



Plancher en mélèze

– arêtes longitudinales légèrement chanfreinées, mélèze, naturel, non traité ou imprégné brun sous pression et sous vide, **délai de livraison 1 semaine**

mélèze d'Europe de CH/DE, imprégné brun

N° d'article	Dimension	Version	Prix/pce.
7611097 38913 3	11/2,6 × Lo500 cm	2 côtés rainuré	67.85



mélèze imprégné brun

mélèze d'Europe de CH/DE, naturel, sans aubier

N° d'article	Dimension	Version	Prix/pce.
7611097 38914 0	11/2,6 × Lo500 cm	2 côtés rainuré	71.45



mélèze naturel, sans aubier

mélèze d'Europe de IT/AT, naturel, avec rainure du connecteur

N° d'article	Dimension	Version	Prix/pce.
8005938 17857 1	14,0/2,5 × Lo500 cm	strié, rainuré	66.00
8005938 17860 1	14,0/2,5 × Lo500 cm	brossés	76.00



mélèze naturel, avec rainure du connecteur

Traverses

– sciés, coupés, pin commun de PL, imprégné verdâtre sous pression et sous vide ou chêne de CH/DE, naturel

pin, imprégné verdâtre, délai de livraison 1 semaine

N° d'article	Dimension	Certification	Prix/pce.
7611097 93063 2	15 × 25 × 60 cm		36.00
7611097 93072 4	15 × 25 × 100 cm	PEFC	44.00
7611097 93084 7	15 × 25 × 125 cm		55.00
7611097 93094 6	15 × 25 × 250 cm		99.00

chêne, naturel, délai de livraison 2 semaines

N° d'article	Dimension	Prix/pce.
7611097930120	12 × 10 × 100 cm	32.15
7611097930526	15 × 25 × 80 cm	73.65
7611097930823	15 × 25 × 125 cm	108.40
7611097930922	15 × 25 × 250 cm	191.45
7611097090046	Plus-value coupé précis des 2 côtés	10.00

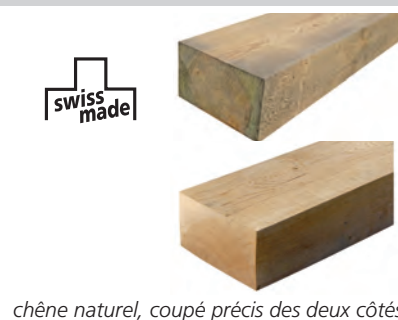

chêne naturel, coupé précis des deux côtés

Lames de plancher/bois de construction/planches

Planches de socle

- coupées, sciées ou rabotées, épicea commun de CH (LSH Lignum-30-0179), imprégné brun sous pression et sous vide, en partie, un bord n'est pas complet (pour l'enfouissement)
- **articles gras en stock**, si pas en stock, délai de livraison env. 3 semaines

N° d'article	Dimension	Version	Unité	Prix.
7611097380024	La15 × D3 × Lo500 cm	sciées	pce	44.05
7611097380109	La20 × D3 × Lo500 cm	sciées	pce	59.25
7611097380208	La25 × D3 × Lo500 cm	sciées	pce	74.75
7611097380307	La30 × D3 × Lo500 cm	sciées	pce	90.10
7611097380048	La15 × D3 cm	sciées	ml	10.45
7611097380147	La20 × D3 cm	sciées	ml	13.85
7611097380246	La25 × D3 cm	sciées	ml	17.35
7611097380345	La30 × D3 cm	sciées	ml	20.70
7611097380000	La15 × D3 × Lo500 cm	rabotées	pce	71.85
7611097380703	La15 × D3 cm	rabotées	ml	17.00



Planches pare-vue

- hauteur de vue des planches feuillurés et rainés-crêtés 13,5 cm
- épicea commun de CH (LSH Lignum-30-0179), imprégné sous pression et sous vide, couleur brune
- **articles gras en stock**, si pas en stock, délai de livraison env. 3 semaines

N° d'article	Dimension	Version	Remarque	Unité	Prix
7611097359754	La10 × D2 × Lo500 cm	scié	pas feuilluré	pce	22.35
7611097359952	La15 × D2 × Lo500 cm	scié	pas feuilluré	pce	33.50
7611097359709	La10 × D2 cm	scié	pas feuilluré	ml	4.95
7611097359907	La15 × D2 cm	scié	pas feuilluré	ml	7.30
7611097359600	La10 × D2 cm	raboté	pas feuilluré	ml	6.85
7611097359808	La15 × D2 cm	raboté	pas feuilluré	ml	10.10
7611097359921	La15 × D2,4 cm	raboté	feuilluré	ml	12.40
7611097359914	La15 × D2,4 cm	scié	feuilluré	ml	9.60
7611097359549	La9,0 × D2,6 cm	raboté	en losange	ml	15.30
7611097359204	La15 × D2,4 cm	raboté	rainé-crêté	ml	12.80
7611097358900	La15 × D2,4 cm	scié	rainé-crêté	ml	10.10



pas feuilluré



feuilluré



en losange



rainé-crêté

Planches pare-vue en mélèze

- autre dimension possible
- mélèze d'Europe de CH/DE/IT/AT, naturel
- **articles gras en stock**, si pas en stock, délai de livraison env. 3 semaine

N° d'article	Dimension	Version	Unité	Prix
7611097933008	La11,5 × D2 × Lo400 cm	brossé	pce	38.00
7611097359563	La15,0 × D2,0 cm	scié, jusqu'à longueur 195 cm	ml	10.20
7611097359532	La9,0 × D2,6 cm	raboté, en losange	ml	18.65



Rhombus/en losange

Planches

- structurées, rabotées ou sciées, coupées des deux côtés
- pin commun de PL, imprégné verdâtre ou épicea commun de CH (LSH Lignum-30-0179), imprégné brun, imprégné brun sous pression et sous vide
- **délai de livraison 1 semaine**

rabotées, pin, imprégné verdâtre

N° d'article	Dimension	Certification	Prix/pce.
7611097932032	9,0 × 2,0 × 250 cm	PEFC	12.10
7611097932131	13,0 × 2,0 × 250 cm		16.50
7611097933039	14,0 × 2,6 × 250 cm		16.50
7611097932230	19,0 × 2,0 × 250 cm		22.80

structurées, pin, imprégné verdâtre

N° d'article	Dimension	Prix/pce.
7611097938232	13,0 × 2,0 × 250 cm	16.50
7611097933503	12,0 × 2,8 × 400 cm	24.60
7611097938331	19,0 × 2,0 × 250 cm	22.60



sciées, épicea, imprégné brun

N° d'article	Dimension	Prix/pce.
7611097002605	20,0 × 2,4 × 250 cm	28.35

1 côté structuré, un côté raboté lisse, pin, imprégné verdâtre

N° d'article	Dimension	Certification	Prix/pce.
7611097933398	14,4 × 2,7 × 300 cm	PEFC	20.10

Lames de plancher/bois de construction/planches

Bois de construction

- rabotés, côtés longitudinaux chanfreinés, haute qualité
- pin commun de IT/AT, imprégné verdâtre, **délai de livraison 1 semaine**

N° d'article	Dimension	Prix/pce.
8005938 41901 8	4,5 × 9,5 × 420 cm	56.00
8005938 65047 3	7,0 × 7,0 × 300 cm	48.00
8005938 65048 0	7,0 × 7,0 × 400 cm	63.00
8005938 65054 1	9,0 × 9,0 × 300 cm	62.00
8005938 65055 8	9,0 × 9,0 × 400 cm	82.00



Bois de construction

- coupés des deux côtés, sciés ou rabotés
- pin commun de PL, imprégné verdâtre, **délai de livraison 1 semaine**

rabotés

N° d'article	Dimension	Certification	Prix/pce.
7611097 93102 8	4,4 × 2,0 × 250 cm	PEFC	3.90
7611097 93123 3	4,5 × 4,5 × 250 cm	PEFC	13.10
7611097 93502 6	7,5 × 5,5 × 250 cm	PEFC	17.00
7611097 93772 3	7,0 × 7,0 × 250 cm	PEFC	23.00
7611097 93113 4	8,0 × 3,0 × 250 cm	PEFC	14.00
7611097 93703 7	11,5 × 7,5 × 250 cm	PEFC	29.00



scié, certifié PEFC

N° d'article	Dimension	Prix/pce.
7611097 93007 6	4,8 × 2,4 × 250 cm	4.20

Bois d'aménagement en mélèze

- rabotés, côtés longitudinaux chanfreinés, mélèze d'Europe de CH/DE, imprégné brun sous pression et sous vide, **délai de livraison 1 semaine**

N° d'article	Dimension	Prix/pce.
7611097 38892 1	4,0 × 8,0 × 400 cm	43.00



Dalles en bois

- rabotées structurées, surface antidérapante, dalles clouées **délai de livraison 1 semaine**

pin commun de PL, imprégné verdâtre

N° d'article	Dimension	Prix/pce.
7611097 98130 6	50 × 50 × 3,2 cm	8.20
7611097 98120 7	100 × 100 × 3,8 cm	33.50



mélèze européen de PL, nature, certifié PEFC

N° d'article	Dimension	Prix/pce.
7611097 98309 6	50 × 50 × 3,2 cm	8.90



de gauche à droite: mélèze 50 cm, pin 100 cm, pin 50 cm

Planche pour main courante

- raboté, 2 arêtes longitudinales arrondies
- épicéa commun de CH (LSH Lignum-30-0179), imprégné sous pression et sous vide, couleur brune, **délai de livraison env. 2 semaines**



N° d'article	Dimension	Prix/ml.
7611097 38903 4	La15 × D3,6 cm	56.70

Tasseau d'écartement main courante

- tasseau d'écartement pour main courante sur montants en bois, épicéa commun de CH/DE/EE, imprégné sous pression et sous vide, couleur brune **délai de livraison env. 2 semaines**



N° d'article	Dimension	Prix/pce.
7611097 38901 0	ø5,5 × H4,4 cm	6.70

Main courante profil F

- rabotée, profilée, frêne de CH (LSH Lignum-30-0179), imprégné sous pression et sous vide, couleur brune, **délai de livraison env. 2 semaines**

N° d'article	Dimension	Prix/ml.
7611097 38902 7	La4,5 × H6,0 cm	70.80



Appui pour main courante

- acier galvanisé bleu, porte-à-faux réglable, pour le vissage, **articles gras en stock**, si pas en stock, **délai de livraison env. 2 semaines**

N° d'article	Prix/pce.
7611097 38904 1	36.00



Bac à fleurs/bac potager/pergola/composteur/meubles

Jardinières

– en bois équarris 6 x 4 ou 7 x 7 cm, avec fond, revêtu avec feuille végétale, carré ou hexagonal, grande durabilité, mélèze d'Europe de CH/DE, imprégné brun sous pression et sous vide ou naturel, **possibilité d'avoir d'autres mesures** délai de livraison 1-2 semaines

naturel, dimension de lattes 6 x 4 cm

N° d'article	Dimension	Prix/pce.
7611097955024	La50 × H30 × Lo50 cm 	327.00

imprégné brun, dimension de lattes 6 x 4 cm

N° d'article	Dimension	Prix/pce.
7611097955000	La50 × H30 × Lo50 cm	345.00



naturel, dimension de lattes 7 x 7 cm 

N° d'article	Dimension	Prix/pce.
7611097955123	La50 × H35 × Lo50 cm 	352.00
7611097955222	La60 × H35 × Lo60 cm 	428.00
7611097955321	La60 × H42 × Lo60 cm 	454.00
7611097955420	La60 × H42 × Lo90 cm 	519.00
7611097955529	La90 × H42 × Lo90 cm 	559.00
7611097955628	La60 × H42 × Lo120 cm 	585.00
7611097955727	La120 × H42 × Lo120 cm 	693.00
7611097955826	Ø120 × H35 cm 	581.00
7611097955925	Ø120 × H42 cm 	634.00
7611097956021	Ø180 × H42 cm 	738.00

imprégné brun, dimension de lattes 7 x 7 cm

N° d'article	Dimension	Prix/pce.
7611097955109	La50 × H35 × Lo50 cm 	369.00
7611097955208	La60 × H35 × Lo60 cm 	446.00
7611097002773	La60 × H42 × Lo60 cm 	476.00
7611097002780	La60 × H42 × Lo90 cm 	544.00
7611097955505	La90 × H42 × Lo90 cm 	585.00
7611097002797	La60 × H42 × Lo120 cm 	608.00
7611097955703	La120 × H42 × Lo120 cm 	729.00
7611097955802	Ø120 × H35 cm 	611.00
7611097955901	Ø120 × H42 cm 	665.00
7611097956007	Ø180 × H42 cm 	780.00



– en bois équarris 5 x 6 cm, avec fond, revêtu avec feuille végétale, mélèze sibirien de RU, naturel, délai de livraison 1 semaine

N° d'article	Dimension	Prix/pce.
7611097956229*	La90 × H42 cm × Lo60 ×	424.00

Bac à fleurs Calla

– planches 2 cm, cadre en bois 4,5 x 4,5 cm, rabotés, arêtes chanfreinés, prête à monter avec insert en tissu
– mélèze d'Europe de PL, naturel, non traité, **délai de livraison 1 semaine**

N° d'article	Dimension	Certification	Prix/pce.
7611097950227	La35 × H40 × Lo35 cm		69.00
7611097950234	La45 × H55 × Lo45 cm		102.50
7611097950166	La45 × H70 × Lo55 cm	PEFC	137.00



Bac à fleurs Sirmione

– rabotés, arêtes chanfreinés, prête à monter avec fond, incl. insert en PVC noir et dessous-de-plat, pin commun de IT/AT, impr. verdâtre, **délai 1 semaine**

N° d'article	Dimension	Prix/pce.
8005938359109*	La23 × H21 × Lo46 cm	79.00
8005938359116*	La23 × H21 × Lo66 cm	97.00
8005938359123*	La23 × H21 × Lo86 cm	119.00



Bac à fleurs Dahlia

– en bois équarris 3,5 x 5,5 cm, rabotés, arêtes chanfreinés, prête à monter avec fond, incl. insert en tissu
– mélèze d'Europe de PL, naturel, non traité, **délai de livraison 1 semaine**

N° d'article	Dimension	Prix/pce.
7611097950258	La50 × H31 × Lo 90 cm	128.00
7611097950265	La50 × H31 × Lo120 cm	153.00



Bac à fleurs/bac potager/ pergola/composteur/meubles

Jardinière avec treillis

- kit, incl. treillis diagonal, épicéa commun / pin commun de PL, imprégné verdâtre
- certifié PEFC, délai de livraison 1 semaine

N° d'article	Dimension	Prix/pce.
7611097951835	La40 × H140 × Lo90 cm	98.00



Multi-rouleaux 240

- en tôle d'acier galvanisé 4 mm, avec 4 roues, doubles en caoutchouc, 2 roues avec stoppeur
- capacité de charge jusqu'à 240kg, délai 1 semaine



N° d'article	Dimension	Prix/pce.
7611097620014	Ø36 cm	149.00

Multi-rouleaux Vario

- en tôle d'acier galvanisé 4 mm, avec 4 roues doubles en plastique, 2 roues avec stoppeur
- capacité de charge jusqu'à 320kg, délai 1 semaine



N° d'article	Dimension	Prix/pce.
7611097620021	Ø36 cm	198.00

Bac potager

- kit, planches 10 x 2,6 cm, bois équarris 7 x 7 cm, raboté, Spax inoxydables
- incl. la feuille de bulle et la grille contre les campagnols
- mélèze d'Europe de CH/DE, naturel, non traité ou épicéa commun de CH, imprégné brun sous pression et sous vide, grande durabilité, possibilité d'avoir d'autres mesures



mélèze naturel, délai de livraison 1 semaine

N° d'article	Dimension	Prix/pce.
7611097956977	La107 × H60 × Lo123 cm	549.00
7611097956939	La107 × H80 × Lo123 cm	632.00
7611097956984	La125 × H80 × Lo250 cm	901.00



épicéa imprégné brun, délai de livr. 1 semaine

N° d'article	Dimension	Prix/pce.
7611097956991	La125 × H80 × Lo250 cm	738.00

Couverture pour bac potager

- planches 100 / 26 mm rabotées, autre dimension possible
- épicéa commun de CH (LSH Lignum-30-0179) ou mélèze d'Europe de CH/DE, délai de livraison env. 2-3 semaines



N° d'article	Dimension	Traitement	Dimension	Prix/pce.
7611097956960	épicéa	imprégné brun	Lo250 × La125Lo2 cm	73.20
7611097956946	mélèze	naturel	Lo123 × La107Lo2 cm	66.10
7611097956953	mélèze	naturel	Lo250 × La125Lo2 cm	92.80

Bac potager pour balcon et terrasse mélèze

- kit, planches 12 x 2 cm, poteaux 7 x 4 cm, pour 3 inserts (non incl.)
- mélèze d'Europe de PL, naturel, non traité
- délai de livraison 1 semaine

N° d'article	Dimension	Prix/pce.
7611097981542	La37 × H80 × Lo100 cm	215.00



Bac à plantes

N° d'article	Dimension	Prix/pce.
7611097981528	La32 × H36 × Lo32 cm	13.00

Bac potager étroit

- kit, éléments préfabriqués, avec couverture
- mélèze d'Europe de PL, naturel, non traité, délai de livraison 1 semaine

N° d'article	Dimension	Prix/pce.
7611097981924	La45 × H80 × Lo125 cm	238.00



Bac potager Svenja

- trousse avec feuille et jeu de vis
- planches 16x80 mm, rabotées
- mélèze de PL, naturel
- **délai de livraison 1 semaine**



N° d'article	Dimension	Prix/pce.
7611097981931	La45 x H80 x Lo125 cm	149.00

Bac potager Sennes

- planches non traitées, avec feuille
- mélèze d'Europe de IT/AT, naturel, non traité
- **délai de livraison 1 semaine**



N° d'article	Dimension	Prix/pce.
8005938178175*	La62 x H82 x Lo124 cm	347.00
8005938178182*	La62 x H82 x Lo184 cm	399.00

Bac potager Fanes

- planches non traitées
- avec feuille et treillis métallique galvanisé avec maille hexagonale
- avec planches de couverture
- mélèze d'Europe de IT/AT, naturel, non traité
- **délai de livraison 1 semaine**



N° d'article	Dimension	Prix/pce.
8005938178199*	La89 x H86,5 x Lo198 cm	759.00

Pergola en bois de châtaignier

- Bois de filet (partiellement tordu), pelé, non aiguisé
- 4 poteaux Ø 18-20 cm, 2,5 m de long
- 2 pannes Ø 16-18 cm, 3,0 m de long
- 9 chevrons Ø 10-12 cm, 3,0 m (pour 3 x 3 m) resp. 4,0m (pour 3 x 4m) de long
- Châtaigne de FR
- **délai de livraison 1 semaine (3x4m), 5 semaines (3x3m)**

N° d'article	Dimension	Prix/pce.
7611097959619	La300 x Lo400 cm	1'179.00
7611097959626	La300 x Lo300 cm	998.00



Foto: Pergola avec dimension spéciale

Pergola cintrée avec traverses support

- kit
- 4 poteaux 7 x 7 x 210 cm
- 2 arcs en bois lamellé-collé 7 x 4 x 160 cm
- 5 cavaliers 7 x 4 x 62 cm
- 2 treillis 40 x 160 cm
- largeur de passage 114 cm
- pin commun de PL, imprégné verdâtre
- certifié PEFC
- **délai de livraison 1 semaine**

N° d'article	Dimension	Prix/pce.
7611097959718	La160 x H220 x T62 cm	235.00



Pergola simple

- kit, sans ferrures et ancrages de sol
- 3 poteaux 9 x 9 x 210 cm
- 2 poutres 9 x 9 x 225 cm
- 9 cavaliers 7 x 9 x 50 cm
- 4 étais 7 x 9 x 42 cm
- pin commun de PL, imprégné verdâtre. certifié PEFC
- **délai de livraison 1 semaine**

N° d'article	Dimension	Prix/pce.
7611097959725	La450×H210×T50 cm	345.00



Composteur

- en métal déployé, de 4 pièces
- galvanisé
- **délai de livraison 1 semaine**

N° d'article	Dimension	Prix/pce.
4013514915117	La100×H80×Lo100 cm	119.00

tamis à gravier pour composteur

N° d'article	Dimension	Prix/pce.
4013514912703	La60×H100 cm	45.00



Composteur rotatif

- treillage soudé
- maillage 50 x 50 mm
- fil métallique
- **délai de livraison 1 semaine**

N° d'article	Dimension	Prix/pce.
4013514925147	Ø80×H100 cm	64.00

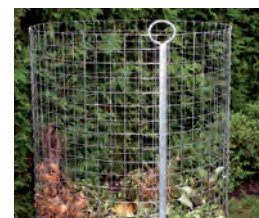

Composteur stable

- 4 poteaux 9 x 9 x 100 cm avec découpe
- 32 planches 2 x 10 x 98 cm démontable une à une
- 4 planches de couverture 2,6 x 10 x 113 cm incl. 8 vis en acier inoxydable
- 4 supports métalliques avec boulons à œil pour fixation
- mélèze d'Europe de CH/DE, naturel, sans aubier, ou épicéa commun de CH, imprégné brun sous pression et sous vide
- possibilité d'avoir d'autres mesures
- **délai de livraison 2 semaine**



mélèze naturel

N° d'article	Dimension	Prix/pce.
7611097980101	La113×H100×Lo113 cm	870.00

épicéa, imprégné brun

N° d'article	Dimension	Prix/pce.
7611097980118	La113×H100×Lo113 cm	768.00



Extension pour composteur stable

- 2 poteaux 9 x 9 x 100 cm avec fraisage et planches à rainures recto-verso pour la séparation
- 16 planches 2 x 10 x 98 cm
- 9 planches de séparation 2 x 10 x 98 cm
- 2 planches de couverture 2,6 x 10 x 113 cm incl. 4 vis en acier inoxydable
- 4 supports métalliques avec boulons à œil pour fixation
- mélèze d'Europe de CH/DE, naturel, sans aubier, ou épicéa commun de CH, imprégné brun sous pression et sous vide
- possibilité d'avoir d'autres mesures
- **délai de livraison 2 semaine**



mélèze naturel

N° d'article	Dimension	Prix/pce.
7611097980125	La113×H100×Lo105 cm	612.00

épicéa, imprégné brun

N° d'article	Dimension	Prix/pce.
7611097980132	La113×H100×Lo105 cm	533.00



Bac à fleurs/bac potager/ pergola/composteur/meubles

Composteur

- planches sciées 16 mm
- simple système d'enchâssable
- pin commun de PL, imprégné verdâtre-brun
- **délai de livraison 1 semaine**



N° d'article	Dimension	Prix/pce.
7611097980019*	La90 x H60 x P90 cm	38.50

Hampes incl. accessoires

- hampes en bois ou en aluminium
- support de hampe en acier galvanisé à chaud, pour le montage sur le sol ou de paroi
- dimensions, prix, délai de livraison sur demande



Banc

- banc élégant, arqué, construction en acier galvanisé à chaud
- lattes rabotées, prête à monter
- autres bois et dimensions sur demande
- **délai de livraison 1 semaine**



épicéa commun de CH, imprégné verdâtre



mélèze d'Europe naturel de CH/DE/IT/AT

N° d'article	Dimension	Prix/pce.
7611097959015	La150 cm	819.00
7611097959022	La180 cm	849.00

N° d'article	Dimension	Prix/pce.
7611097959039	La150 cm	916.00
7611097959046	La180 cm	965.00



Balançoire Hollywood

- kit, construction très solide, pilier solide 7,0 x 7,0 x 209,5 cm
- collier à balançoire avec mousqueton
- épicéa commun de EE/BY, imprégné verdâtre
- **délai de livraison 1 semaine**

N° d'article	Dimension	Prix/pce.
7611097959589	La194 x H198 x P161 cm	459.00



Meubles de jardin en bois demi-ronds

- longueur 200 cm, dossier 18 x 200 cm
- épicéa commun de CH, imprégné brun ou verdâtre sous pression et sous vide
- **délai de livraison 3-4 semaines**



banc sans dossier, imprégné verdâtre

N° d'article	Dimension	Prix/pce.
7611097959206	La35 x H42 x Lo200 cm	655.00

banc sans dossier, imprégné brun

N° d'article	Dimension	Prix/pce.
7611097959008	La35 x H42 x Lo200 cm	655.00



banc avec dossier, imprégné verdâtre

N° d'article	Dimension	Prix/pce.
7611097959107	La35 x H85 x Lo200 cm	857.00

banc avec dossier, imprégné brun

N° d'article	Dimension	Prix/pce.
7611097959602	La35 x H85 x Lo200 cm	857.00



table, imprégné verdâtre

N° d'article	Dimension	Prix/pce.
7611097959411	La75 x H75 x Lo200 cm	1'148.00

table, imprégné brun

N° d'article	Dimension	Prix/pce.
7611097959404	La75 x H75 x Lo200 cm	1'148.00

Salon de jardin

- en bois résineux massif, table 4,5 cm d'épaisseur
- livré démonté, siège en deux parties
- visés avec vis inoxydables, construction très solide
- pin commun de PL, imprégné verdâtre, certifié FSC
- **délai de livraison 1 semaine**

table

N° d'article	Dimension	Prix/pce.
7611097959329	La140 x H80 x T78 cm	289.00

chaise

N° d'article	Dimension	Prix/pce.
7611097959114	La55 x H88 x T40 cm	139.00

banc, certifié PEFC

N° d'article	Dimension	Prix/pce.
7611097959213	La170 x H88 x T40 cm	249.00



Salon de jardin Sirmione

- en bois massif
- table et sièges 3,5 cm d'épaisseur
- livré démonté
- mélèze d'Europe de IT/AT, naturel
- construction très solide

table, délai de livraison 1 semaine

N° d'article	Dimension	Prix/pce.
8005938178106	La178 x H75 x T78 cm	679.00



banc avec dossier, délai de livraison 1 semaine

N° d'article	Dimension	Prix/pce.
8005938178120	La178 x H82 x T54 cm	559.00

chaise, délai de livraison 3 semaines

N° d'article	Dimension	Prix/pce.
8005938178137	La48 x H82 x T52 cm	429.00

banc sans dossier, délai de livraison 3 semaines

N° d'article	Dimension	Prix/pce.
8005938178113	La178 x H44 x T47 cm	439.00

coussin de siège beige, délai de livraison 1 semaine

N° d'article	Dimension	Prix/pce.
8005938617094	La178 x H5 x T42 cm	135.00

Table pique-nique

- kit, stabilité solide, table et siège 3,5 cm d'épaisseur
- pin commun de PL, imprégné verdâtre
- délai de livraison 1 semaine

N° d'article	Dimension	Prix/pce.
7611097959534	La180 x H70 x T160 cm	279.00



Table pique-nique en mélèze

- en bois massif, planches 38 mm, kit de montage
- mélèze de PL, natur
- délai de livraison 1 semaine

N° d'article	Dimension	Prix/pce.
7611097959541	La178 x H70 cm x T150	339.00



Table pique-nique massif en mélèze

- table et sièges 3,5 cm d'épaisseur
- livré démonté
- mélèze d'Europe de IT/AT, naturel
- construction très solide



délai de livraison 1 semaine

N° d'article	Dimension	Prix/pce.
8005938709935	La178 x H44/74 x T153 cm	995.00

pour personnes handicapées, délai de livraison env. 4 semaines

N° d'article	Dimension	Prix/pce.
8005938178144	La210 x H44/74 x T153 cm	1'043.00



Jeux et accessoires

Bac à sable Felix

- livré dans un rouleau pour le montage automatique, avec 4 planches d'assise, rabotées
- sans planches de fond, sans couvercle
- pin commun de PL, imprégné verdâtre, **délai de livraison 1 semaine**

N° d'article	Dimension	Certification	Prix/pce.
7611097940297	La120 × H25 × Lo120 cm		65.00
7611097940310	La150 × H25 × Lo150 cm		79.00
7611097942192	La160 × H32 × Lo160 cm	PEFC	129.00
7611097940327	La180 × H30 × Lo180 cm		195.00



Bac à sable Lana

- kit, avec 2 planches d'assise, bois carrés 70 x 70 mm, rabotés, planches 26 mm, rabotées
- mélèze d'Europe de CH/DE, naturel, non traité
- possibilité d'avoir d'autres mesures, **délai de livraison 1 semaine**

N° d'article	Dimension	Prix/pce.
7611097940723	La150 × H32 × Lo150 cm	365.00
7611097940709	La150 × H32 × Lo200 cm	396.00
7611097940716	La200 × H32 × Lo200 cm	428.00



Bac à sable 6 cotés

- kit de montage
- mélèze d'Europe de PL, naturel
- **délai de livraison 1 semaine**



N° d'article	Dimension	Prix/pce.
7611097940754	Ø155/174 × H30 cm	149.00

Bac à sable Selma

- kit avec 6 planches d'assise
- planches 30 mm structurées et chanfreinées
- mélèze d'Europe de PL, naturel, non traité
- **délai de livraison 1 semaine**



N° d'article	Dimension	Prix/pce.
7611097940693	Ø230 × H30 cm	219.00

Bac à sable Emilia

- épicea commune de EE, imprégné verdâtre
- diamètre des bois ronds 7 cm
- **délai de livraison 1 semaine**



N° d'article	Dimension	Prix/pce.
7611097940235*	La180 × Lo180 × H27 cm	198.00

Couverture hexagonale

- en matière synthétique, couleur bleue
- avec cordon élastique
- **délai de livraison 1 semaine**



N° d'article	Dimension	Prix/pce.
7611097940730	Ø230 cm	59.00

Couverture pour bac à sable

- en polyéthylène vert, au deux extrémités un bois ronds en épicea commun de CH Ø 4,5 cm
- **délai de livraison 1 semaine**



N° d'article	Dimension	Prix/pce.
7611097940082	La150 × Lo175 cm	99.00
7611097940068	La150 × Lo225 cm	127.00
7611097940099	La200 × Lo225 cm	144.00
7611097940075	dimensions spéciales prix/ml	57.00

couverture sans bois ronds

N° d'article	Dimension	Prix/pce.
7611097939901	La150 × Lo175 cm	79.00
7611097939918	La150 × Lo225 cm	106.00
7611097939925	La200 × Lo225 cm	122.00

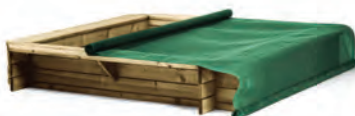

Couverture

- en matière synthétique, avec oeillets de fixation
- couleur bleue-blanche, au milieu avec un trou
- **délai de livraison 1 semaine**

N° d'article	Dimension	Prix/pce.
7611097940013*	La120 × Lo120 cm	29.00
7611097940020*	La150 × Lo150 cm	43.00



Jeux et accessoires

Support de balançoire

- bois ronds de sapin Ø 12 cm fraisé cylindrique, sans sièges, sans colliers
- préparé pour monter soi-même, y compris 4 vis de cuve 12 x 180 mm incluses, 2 vis de serrure galvanisées 16 x 260 mm et rondelles
- épicea commun de CH/DE/EE, imprégné sous pression et sous vide, couleur brune, Imprégné verdâtre possible, les bois ronds peuvent présenter des fissures de séchage, convient à l'usage privés et publics
- **délai de livraison env. 3 semaines**



N° d'article	Dimension	Remarque	Prix/pce.
7611097800041	La230 x Lo250 x H250 cm	1 place	573.00
7611097800058	La230 x Lo350 x H250 cm	2 places	631.00



Support de balançoire massif privé

- bois ronds de sapin Ø 12 cm, fraisés cylindriques
- 1 chevêtre et 4 poteaux L 350 cm, (L 290 cm si l'utilisation de pied de montant)
- préparé pour monter soi-même
- sans ancre au sol, incl. 2 sièges en caoutchouc, 4 colliers avec vis
- Imprégné verdâtre possible, convient à l'usage privé
- les bois ronds peuvent présenter des fissures de séchage
- épicea commun de CH/DE/EE/BY, imprégné brun sous pression et sous vide
- **délai de livraison env. 3 semaines**



N° d'article	Dimension	Version	Prix/pce.
7611097800102	La230 x Lo350 x H250 cm	1 place	802.00
7611097800119	La230 x Lo450 x H250 cm	2 places avec corde à grimper latérale, 5 colliers de balançoire avec vis	966.00
7611097800126	La230 x Lo434 x H250 cm	2 places avec plateforme latérale H150 cm pour toboggan, incl. toboggan, 6 poteau	1'836.00



Support de balançoire massif public

- bois ronds de sapin Ø 12 cm, fraisés cylindriques
- 1 chevêtre L 450 cm et 4 poteaux L 350 cm, (L 290 cm si l'utilisation de pied de montant)
- incl. 2 sièges en caoutchouc, 1 câble autorelevable et 4 colliers pour balançoire avec vis
- es bois ronds peuvent présenter des fissures de séchage
- les bois ronds peuvent présenter des fissures de séchage
- épicea de CH/DE/EE, imprégné verdâtre possible
- **délai de livraison env. 3 semaines**



N° d'article	Dimension	Version	Prix/pce.
7611097800133	La230 x Lo350 x H250 cm	2 places	938.00
7611097800140	La230 x Lo450 x H250 cm	2 places avec corde à grimper latérale, 5 colliers de balançoire avec vis	1'139.00
7611097800157	La230 x Lo534 x H250 cm	2 places avec plateforme latérale H150 cm pour toboggan, sans toboggan, 6 poteau	1'697.00



Balançoire avec nid

- bois ronds de sapin, poutre pour balançoire Ø 16 cm, soutien Ø 14 cm
- cardan sans entretien en acier inoxydable
- nid Ø 120 cm
- incl. ancrage aus sol en métal pour l'encastrement
- convient à l'usage privé et public
- les bois ronds peuvent présenter des fissures de séchage
- imprégné verdâtre möglich, épicea von CH/DE/EE
- **délai de livraison env. 3 semaines**



N° d'article	Dimension	Prix/pce.
7611097800164	La205 x Lo400 x H230 cm	2'870.00



Jeux et accessoires

Installation de jeux Mats

- kit de base: avec vis
- balançoire annexe: kit de construction avec vis et 2 sièges de balançoire
- mur d'escalade: kit avec vis et pierres à grimper
- pont: Pont en bois : Kit de construction avec vis
- Hauteur de la plateforme 120 cm
- sans toboggan
- épicea de EE, imprégné brun
- **délai de livraison 1 semaine**

N° d'article	Dimension		Prix/pce.
7611097 941591	La120 × H314 × T120 cm	kit de base	719.00
7611097 941607	La241 × H215 × T208 cm	balançoire annexe	237.00
7611097 941614	La102 × H138 × T 11 cm	mur d'escalade	179.00
7611097 941638	La235 × H 89 × T116 cm	pont	293.00
7611097 949016	La 45 × Lo 255 cm	toboggan bleu	145.00



Pont reliant deux tours de guet

Installation de jeux Jan

- construction très solide, kit de montage
- plateforme à glisser de toboggan hauteur 150 cm avec échelle
- incl. 2 siège de balançoire en PVC et 1 échelle de corde
- sans toboggan
- poutre pour balançoire Ø 10 cm, poteaux Ø 10 cm (côtés sciés)
- label CE, convient à l'usage privé
- pin commun de PL, imprégné verdâtre
- **délai de livraison 1 semaine**

N° d'article	Dimension	Prix/pce.
7611097 941270	La450 × H200 × T225 cm	469.00
7611097 949009	La 45 × H290 cm	169.00



Balançoire Mathias

- kit de montage complet
- incl. siège de balançoire en PVC et colliers pour balançoire
- poutre pour balançoire Ø 10 cm, poteaux Ø 8 cm
- convient à l'usage privé
- pin commun de PL, imprégné verdâtre
- **délai de livraison 1 semaine**

balançoire simple, label TÜV, certifié PEFC

N° d'article	Dimension	Prix/pce.
7611097 941058	La400 × H230 × T205 cm	219.00

balançoire double, label CE

N° d'article	Dimension	Prix/pce.
7611097 941300	La320 × H196 × T230 cm	239.00



Balançoire double Ben

- kit de montage complet, contient des vis, 2 sièges et des raccord
- poteaux carrés 9 x 9 cm
- mélèze de PL, naturel
- certifié PEFC
- **délai de livraison 1 semaine**



N° d'article	Dimension		Prix/pce.
7611097941324	La300 x H220 x P190 cm		457.00



Balançoire Felix 2

- kit de montage
- poteaux carré 9 x 9 cm, poutre pour balançoire 9 x 9 cm, échelle latérale avec plateforme h 149 cm, 5 crochets, 2 planches de balançoire PVC, échelle de corde
- sans toboggan, sans ancrage
- pin commun de EE, imprégné verdâtre
- **délai de livraison 1 semaine**

N° d'article	Dimension		Prix/pce.
7611097941676*	La364 x H230 x P200 cm		589.00
7611097949009	La 45 x Lo290 cm bleu		169.00



Bascule avec barres en bois ronds massif

- bois ronds Ø 18 cm, fraisés cylindriques, chanfreinés
- 2 poignées CNS, 1 support en acier avec charnière
- 2 amortisseurs et vis
- préparé pour monter soi-même, convient à l'usage privé et public
- épicea commun de CH/DE/EE/BY, imprégné brun sous pression et sous vide
- **délai de livraison 2 semaines**



N° d'article	Dimension	Prix/pce.
7611097800096	La20 x H100 x Lo400 cm	998.00

Accessoires balançoire à bascule



Poignée métallique en tube d'acier inoxydable

N° d'article	Dimension	Prix/pce.
7611097940051	La19 x Lo10 x H18 cm	54.00



Amortisseurs en caoutchouc

N° d'article	Dimension	Prix/pce.
7611097940150	La15 x Lo8 x H15 cm	89.00



Charnière balançoire à bascule

N° d'article	Dimension	Prix/pce.
7611097940259	La43 x Lo108 x H17 cm	469.00

Jeux et accessoires

Toboggan en vague

- plastique bleu
- label TÜV
- convient à l'usage privé
- **délai de livraison 1 semaine**



N° d'article	Dimension	Prix/pce.
7611097 94900 9	La45 × Lo290 cm pour plate-forme H150 cm	169.00
7611097 94901 6	La45 × Lo255 cm pour plate-forme H120 cm	145.00

Echelle pour toboggan en vague

- cadre en métal
- enduit de poudre bleu-vert
- **délai de livraison 1 semaine**



N° d'article	Dimension	Prix/pce.
7611097 94942 5	Lo306xLa150xH196 cm	229.00
7611097 94941 5*	Lo240xLa120xH164 cm	197.00

Toboggans

- polyester de haute qualité, tuyaux renforcés de fibre de verre, résistant aux chocs
- avec entrée haute
- convient à l'usage privé et public
- **délai de livraison 2 semaines**



N° d'article	Dimension	Prix/pce.
7611097 94902 3	La48 × Lo460 cm pour plateforme H200 cm	2'199.00
7611097 94903 0	La48 × Lo380 cm pour plateforme H160 cm	1'829.00
7611097 94904 7	La48 × Lo480 cm pour plateforme H220 cm	2'299.00



Colliers avec clou de fixation

- galvanisé jaune/bleu
- pour l'ancrage des installations des jeux dans le sol
- clou d'ancrage 40 cm de long
- **délai de livraison 1 semaine**



N° d'article	Dimension	Prix/pce.
7611097 94913 9	Ø 8,0 cm	27.00
7611097 94914 6	Ø10,0 cm	29.50

Pied de montant

- 1 paire comme indiqué (2 demi-coquilles pour 1 poste), pour bois ronds Ø 12 et 14 cm
- épaisseur 6 mm, galvanisé à chaud
- **délai de livraison 1 semaine**



N° d'article	Dimension	Prix/pce.
7611097 16005 3	Lo96 cm	110.00

Ancre spécial L

- pour enfoncer ou bétonner les installations des jeux
- épaisseur 4 mm
- galvanisé à chaud
- **délai de livraison 1 semaine**



N° d'article	Dimension	Prix/pce.
7611097 98715 5	La9,0 × Lo75 × P5,0 cm	45.00

Crochet pour balançoire Premium

- coussinets en nylon
- tige filetée M12 x 160 mm
- convient à l'usage privé et public
- galvanisé à chaud
- **délai de livraison 1 semaine**



N° d'article	Prix/pce.
7611097 80909 9	29.50

Crochet pour balançoire Duo

- acier galvanisé avec roulements en nylon
- convient pour bois ronds Ø 9-12 cm ou bois carrés 9 x 9 cm
- convient à l'usage privé
- **délai de livraison 1 semaine**



N° d'article	Prix/pce.
7611097 94945 0	39.00

Joint de cardan

- acier inoxydable avec roulements en nylon
- convient pour bois ronds ou bois carrés
- tige filetée M16 x 220 mm
- incl. chaîne de sécurité et vis M12
- convient à l'usage privé et public
- **délai de livraison 1 semaine**



N° d'article	Prix/pce.
7611097 80910 5	189.00

Colliers pour balançoire

- incl. mousqueton
- pour divers jeux
- convient à l'usage privé
- **délai de livraison 1 semaine**



N° d'article	Dimension	Prix/pce.
7611097 94910 8	Ø10 cm	12.50
7611097 94920 7	Ø12 cm	17.50

Poutre pour balançoire en métal

- convient pour bois carré 9,0-12,5 cm
- pour deux sièges de balançoire
- crochets montés incl., label TÜV
- convient à l'usage privé et public
- délai de livraison 1 semaine



N° d'article	Dimension	Prix/pce.
7611097940990	La300 x H37 x T45 cm	1'259.00

Ancrages au sol

- galvanisé à chaud
- pour bétonner
- trous Ø 14 mm
- délai de livraison 1 semaine



N° d'article	Dimension	Prix/pce.
7611097941997	La8,0 x H78 x T8,0 cm	61.00

Dalles de protection

- avec drainage, caoutchouc encre, couleur rougebrun, délai de livraison 1 semaine

N° d'article	Dimension	hauteur de chute	Prix/pce.
7611097949511	La50 x Lo50 x H2,5 cm	100 cm	33.50
7611097949504	La50 x Lo50 x H4,5 cm	130 cm	48.50



Corde allonge pour balançoire

- extension 60-95 cm, 1 corde, délai de livraison 1 semaine

N° d'article	Prix/pce.
7611097949467	11.50



Siège de balançoire en PVC

- en plastique injecté
- cordages en plastique Ø 10 mm, réglable
- label TÜV
- convient à l'usage privé
- délai de livraison 1 semaine

N° d'article	Prix/pce.
7611097949153	22.00



Siège de balançoire en bois

- cordages en plastique Ø 10 mm, réglable
- label TÜV
- convient à l'usage privé
- pin commun de CN, imprégné verdâtre
- délai de livraison 1 semaine

N° d'article	Prix/pce.
7611097949160	25.00



Siège de balançoire en caoutchouc

- cordages Ø 10 mm, réglable
- renforcé avec plaque en métal
- convient à l'usage privé
- délai de livraison 1 semaine

N° d'article	Prix/pce.
7611097949054	59.00



Siège de balançoire en caoutchouc

- noir
- avec collier à balançoire galvanisé
- convient à l'usage privé et public
- délai de livraison 1 semaine

N° d'article	Prix/pce.
7611097809082	97.00



Siège de sécurité pour petits enfants

- en PVC
- cordages en plastique Ø 10 mm, réglable
- étrier de sécurité en deux parties
- convient à l'usage privé
- délai de livraison 1 semaine

N° d'article	Prix/pce.
7611097949351	49.00



Siège bébé Jan

- en PVC
- cordages en plastique Ø 10 mm, réglable
- convient à l'usage privé
- délai de livraison 1 semaine

N° d'article	Prix/pce.
7611097949269	35.00



Balançoire ancre

- matière synthétique PE rouge
- cordages en plastique Ø 12 mm, réglable
- convient à l'usage privé
- délai de livraison 1 semaine

N° d'article	Prix/pce.
7611097949962	49.00



Balançoire bouée

- couleur jaune, livré non gonflé, livré avec soupape
- cordages en plastique Ø 12 mm, hauteur de la barre 215-250 cm
- convient à l'usage privé, délai de livraison 1 semaine

N° d'article	Prix/pce.
7611097949368	129.00



Jeux et accessoires

Trapèze

- bois ronds Ø 35 mm, 580 mm de long
- cordages en plastique Ø 10 mm, réglable
- convient à l'usage privé
- **délai de livraison 1 semaine**



N° d'article	Prix/pce.
7611097 949979	21.00

Barre

- 90 cm de long
- revêtu rouge
- **délai de livraison 1 semaine**



N° d'article	Prix/pce.
7611097 949238	32.00

Echelle de corde

- 5 barreaux en bois Ø 22 mm, 300 mm de long
- cordages en plastique Ø 10 mm
- env. 175 cm de long
- convient à l'usage privé
- **délai de livraison 1 semaine**



N° d'article	Prix/pce.
7611097 949214	26.00

Corde à grimper

- cordages en plastique 25 mm
- env. 200 cm de long
- 3 noeuds
- convient à l'usage privé
- **délai de livraison 1 semaine**



N° d'article	Prix/pce.
7611097 949955	34.00

Corde à grimper

- cordages en plastique 28 mm
- env. 200 cm de long
- 3 noeuds, vert
- convient à l'usage privé et public
- **délai de livraison 1 semaine**



N° d'article	Prix/pce.
7611097 809044	89.00

Balanoire disque en plastique

- couleur vert, Ø 28 cm
- cordages en plastique Ø 12 mm, hauteur de la barre 185-250 cm
- en PVC soufflé
- convient à l'usage privé
- **délai de livraison 1 semaine**



N° d'article	Prix/pce.
7611097 949375	33.00

Balanoire nid Birdy 1

- Ø 98 cm, tissu PE
- hydrofuge, pliable, bordure 60 mm
- hauteur de balançoire 190-270 cm
- corde hauteur réglable en longueur
- sans crochet pour balançoire Premium
- **convient à l'usage privé** **délai de livraison 1 semaine**



N° d'article	Prix/pce.
7611097 949436	119.00

Balanoire nid Birdy 2

- Ø 110 cm, tissu PE
- raccordements du câble de PP 10 mm, doux bordure 75 mm
- hauteur de balançoire 190-270 cm
- hauteur réglable en longueur
- sans crochet pour balançoire Duo
- convient à l'usage privé
- **délai de livraison 1 semaine**



N° d'article	Prix/pce.
7611097 949443	198.00

Balanoire nid Birdy 3

- Ø 120 cm
- filet et suspension avec câbles renforcé Ø 16 mm
- hauteur de balançoire max. 250 cm
- chaîne réglable Ø 7 mm x L 50 cm
- sans joint de cardan
- convient à l'usage privé et public
- **délai de livraison 1 semaine**



N° d'article	Prix/pce.
7611097 809112	1'395.00

Jeux et accessoires

Drapeau de pirate

- Set se composant de:
- 1 câble, 2 fixations
- 1 drapeau 55 x 45 cm, 4 vis à bois
- **délai de livraison 1 semaine**



N° d'article	Prix/pce.
7611097949405	29.00

Pierres à grimper

- 5 pierres en formes différentes, couleur mélangée
- dimension Ø 10-12 cm
- PVC renforcé avec rondelle métallique
- incl. vis pour planches 20 mm, vissé à deux points
- convient à l'usage privé
- **délai de livraison 1 semaine**



N° d'article	Prix/pce.
7611097949399	42.00

Table pique-nique pour enfants Emma

- Ensemble de sièges pour enfants stables en kit composé d'une structure de structure stable, de 2 planches d'assise et d'un plateau de table L100 x P45 cm, hauteur d'assise 27 cm, planche 25 mm, naturel
- épicea commun de PL
- **délai de livraison 1 semaine**



N° d'article	Dimension	Prix/pce.
7611097959473*	La100 x H050 x T100 cm	110.00

Maisonnette de jeux Juna

- Kit complet
- Conception robuste en panneaux naturels à rainures et languettes
- comprenant panneau avec horloge murale et matériel de montage
- cadre en bois rouge, pignon de toit, bâche de toit en tissu polyester
- certifié Oeko-Tex
- épicea commun de PL
- naturel
- **délai de livraison 1 semaine**



N° d'article	Dimension	Prix/pce.
7611097940457*	La135 x H150 x T123 cm	310.00

Maisonnette de jeux Paul

- éléments parois et toit en planches à rainure et à ressort 10 mm
- convient à l'usage privé
- pin commun de PL, imprégné verdâtre
- **délai de livraison 1 semaine**



N° d'article	Dimension	Prix/pce.
7611097940464*	La135 x H150 x T123 cm	358.00

Tour de jeux Funny

- avec grotte et échelle d'accès
- éléments de parois rouges
- incl. éléments de parois rouges et toboggan rouge pour hauteur de plate-forme de 90 cm
- pour utilisation intérieure et extérieure
- convient à l'usage privé
- pin commun/épicea commun de PL, naturel, non traité
- **délai de livraison 1 semaine**



N° d'article	Dimension	Prix/pce.
7611097940129*	La100 x H160 x T285 cm	419.00

Jeux et accessoires

Maisonnette de jeux Willi

- éléments préfabriqués
- porte 51 x 115 cm, fenêtre 38 x 44 cm, avancée 70 cm
- madriers 16 mm
- sans carton bitumé (1 rouleau)
- convient à l'usage privé
- épicéa commun de EE/BY, naturel, non traité
- **délai de livraison 1 semaine**

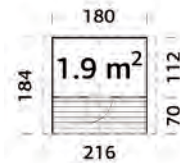

N° d'article	Dimension	Prix/pce.
7611097940433	La184 x H169 x Lo216 cm	919.00

Maisonnette de jeux Miriam

- deux étages, éléments préfabriqués
- porte 51 x 115 cm, fenêtre 35 x 35 cm
- madriers 16 mm
- sans carton bitumé (1 rouleau)
- convient à l'usage privé
- épicéa commun de EE/BY, naturel, non traité
- **délai de livraison env. 5 semaines**

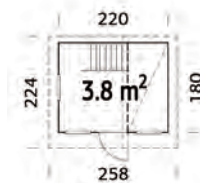

N° d'article	Dimension	Prix/pce.
7611097940440	La258 x H2280 x T224 cm	1'579.00

Maison surélevée Kevin

- éléments préfabriqués
- hauteur de l'estrade 70 cm
- madriers 16 mm
- sans carton bitumé (1 rouleau)
- convient à l'usage privé
- épicéa commun de EE/BY, naturel, non traité
- **délai de livraison 1 semaine**

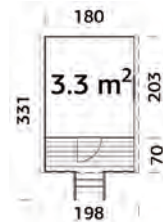

N° d'article	Dimension	Prix/pce.
7611097940532	La331 x H225 x Lo198 cm	1'549.00

Maison surélevée Nadine

- éléments préfabriqués 16 mm, poteaux 7 x 7 cm
- hauteur de l'estrade 70 cm, porte 51 x 115 cm, fenêtre 38 x 44 cm
- madriers 16 mm
- sans carton bitumé (1 rouleau)
- convient à l'usage privé
- épicéa commun de EE/BY, naturel, non traité
- **délai de livraison 1 semaine**

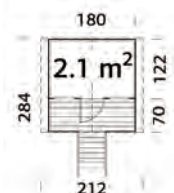

N° d'article	Dimension	Prix/pce.
7611097940525	La284 x H287 x Lo212 cm	1'219.00

Balanoire à ajouter à la maison surélevée Nadine

- barre de balançoire 9 x 9 cm, bois lamellé-collé
- support de balançoire 7 x 7 cm
- zone de sécurité 445 x 700 cm
- épicéa commun de EE/BY, naturel, non traité
- **délai de livraison 1 semaine**

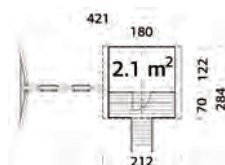

N° d'article	Dimension	Prix/pce.
7611097940624	La208 x H215 x Lo241 cm	295.00

Maisons/pavillon/remis/accessoires

Pavillon Loinda

- épicéa commun nordique de EE, imprégnée par immersion
- poteaux 12 x 12 cm en bois collé
- épaisseur du cadre 4,5 x 7,0 cm
- planches de toit 19 mm
- pente du toit 1,3°, surface du toit 15,1 m², sans carton bitumé (3 rouleaux)
- paroi en bois/verre: verre véritable 4 mm; paroi en verre: verre trempé 6 mm
- inclus poteaux intermédiaires
- livraison à domicile CHF 140.00
- **délai de livraison env. 5 semaines**



N° d'article	Dimension	Couleur	Prix/pce.
7611097965801	La389 x H254 x Lo389 cm	naturel	1'799.00
7611097965818	La389 x H254 x Lo389 cm	brun clair imp.par imm.	2'129.00
7611097965825	La389 x H254 x Lo389 cm	gris imprégné par imm.	2'129.00
7611097965870	La389 x H254 x Lo389 cm	transparent imp.par imm.	2'129.00
7611097965887	La389 x H254 x Lo389 cm	blanc apprêté	2'297.00

Zusätzliche Wand inkl. ZwischenPoteau

N° d'article	Dimension	Prix/pce.
7611097965894	La103 x H230 bois/verre	349.00
7611097965900	La103 x H230 verre	369.00



paroi supplémentaire bois/verre ou verre



Cabane de jardin Anna

- épicéa commun de EE
- kit éléments de paroi préfabriqués incl. pare-vent, panneaux paroi bruts de sciage, fenêtre 57 x 165 cm double verre 3-9-3 mm
- éléments de porte coulissante, verre trempé 5mm, dimensions du passage 96 x 196 cm
- planches de paroi 18 mm; planches de toit et du sol 19 mm
- pente de toit de 9°, surface de toit de 20 m²
- sans carton bitumé (3 rouleaux)
- livraison à domicile CHF 140.00
- **délai de livraison env. 5 semaines**



N° d'article	Dimension	Prix/pce.
7611097966044	La390xH294xLoo502 cm avec porte coulissante	7'559.00
7611097966051	La390xH294xLoo502 cm face ouverte	5'998.00



Maisons/pavillon/remis/accessoires

Maison en bloc de madriers Jana

- épicéa de EE
- madriers 28 mm
- planches de toit 16 mm
- incl. porte coulissante verrouillable
- épicéa nordique massif, non traité
- sans plancher
- sans carton bitumé (3 rouleaux)
- livraison à domicile CHF 140.00
- **délai de livraison env. 5 semaines**



N° d'article	Dimension	Prix/pce.
7611097965191	La429xH237xLo351 cm	3'839.00

Serre de jardin Lisa

- épicéa commun de EE
- poteau 44 x 95 mm
- Serre pas étanche à 100% en cas de fortes pluies, sèche de l'intérieur
- verre trempé 4mm, fenêtre avec ouverture automatique des fenêtres (5,4 m² dont 1 fenêtre, 8,2 m² dont 2 fenêtres)
- pente de toit 45°, surface de toit 8,4 m² ou 5,4 m²
- imprégné sous pression en gris
- Livraison à domicile CHF 140.00
- **délai de livraison env. 5 semaines**

N° d'article	Dimension	Prix/pce.
7611097966075	La244 x H283 x Lo240 cm	3'175.00
7611097966082	La363 x H283 x Lo240 cm	4'218.00

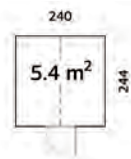
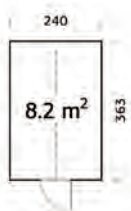
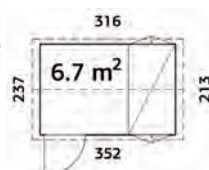

image 8,2m²

Poulailler Charly

- épicéa commun de EE
- épaisseur de paroi 16 mm
- toit métallique inclus, surface du toit 10 m²
- dimensions de passage de la porte 95 x 187 cm
- fenêtre en verre acrylique, ouverture 96 x 59 cm
- livraison à domicile CHF 140.00
- **délai de livraison env. 5 semaines**



N° d'article	Dimension	Prix/pce.
7611097966068*	La237 x H283 x Lo316 cm	2'129.00

Maison en bloc Lia

- épicéa commun de EE
- planches de fond et toit 16 mm
- sans fond
- avec carton bitumé
- madriers 19 mm
- **délai de livraison 1 semaine**

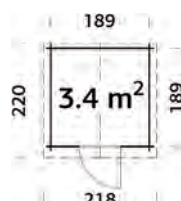

N° d'article	Dimension	Prix/pce.
7611097965917	La220 x H217 x Lo218 cm	1'055.00

Maisons/pavillon/remis/accessoires

Maison en bloc de madriers Flip 1

- épicéa commun massif nordique de EE/BY, non traité
- planches de fond et toit 19 mm
- porte avec vitre 75 x 175 cm
- sans carton bitumé (1 rouleau)
- madriers 28 mm
- livraison à domicile CHF 140.00
- **délai de livraison 1 semaine**

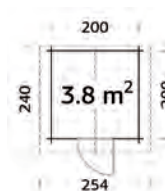

N° d'article	Dimension	Prix/pce.
7611097965498	La240 x H222 x Lo254 cm	1'915.00

Maison en bloc de madriers Flip 2

- épicéa commun massif nordique de EE,/BY non traité
- planches de fond et toit 19 mm
- portes doubles avec vitre 151 x 175 cm
- sans carton bitumé (2 rouleaux)
- madriers 28 mm
- livraison à domicile CHF 140.00
- **délai de livraison 1 semaine**

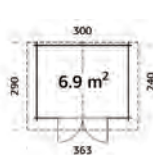

N° d'article	Dimension	Prix/pce.
7611097965351	La290 x H245 x Lo363 cm	2'985.00

Maison en bloc de madriers Lara

- épicéa commun massif nordique de EE/BY, non traité
- planches de toit 19 mm
- portes doubles avec vitre 151 x 175 cm
- sans fond, sans carton bitumé (Lara 1: 5 rouleaux, Lara 2: 2 rouleaux)
- charge de neige Lara 1: 90 kg/m² / Lara 2: 250 kg/m²
- madriers 28 mm
- livraison à domicile CHF 140.00
- **délai de livraison env. 5 semaines**



NEW!

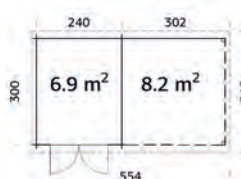

maison Lara 1

N° d'article	Dimension	Prix/pce.
7611097965108	B340 x H214 x L554 cm	3'339.00

fond pour maison Lara 1

N° d'article	Prix/pce.
7611097965115	489.00

maison Lara 2

N° d'article	Dimension	Prix/pce.
7611097965238	B340 x H214 x L264 cm	2'469.00

fond pour maison Lara 2

N° d'article	Prix/pce.
7611097965115	489.00

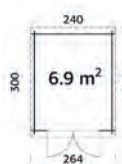

Maisons/pavillon/remis/accessoires

Maison en bloc de madriers Leila 2

- épicéa commun massif nordique de EE/BY
- planches de toit 16 mm, madriers 34 mm
- sans fond
- portes 151 x 175 cm
- sans carton bitumé (3 rouleaux)
- livraison à domicile CHF 140.00
- **délai de livraison env. 5 semaines**

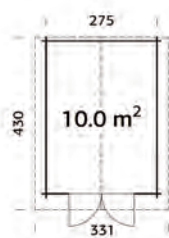

N° d'article	Dimension	Couleur	Prix/pce.
7611097965207	La430 x H234 x Lo331 cm	naturel	3'275.00
7611097965924	La430 x H234 x Lo331 cm	brun clair imp.par imm.	3'889.00
7611097965931	La430 x H234 x Lo331 cm	gris imprégné par imm.	3'889.00
7611097965948	La430 x H234 x Lo331 cm	transparent imp.par im.	3'889.00



naturel



brun clair



gris



transparent

Maison en bloc de madriers Leila 1

- épicéa commun massif nordique de EE/BY
- planches de toit 16 mm, madriers 34 mm
- sans fond
- portes 151 x 175 cm
- sans carton bitumé (3 rouleaux)
- livraison à domicile CHF 140.00
- **délai de livraison env. 5 semaines**



N° d'article	Dimension	Couleur	Prix/pce.
7611097965214	La430 x H245 x Lo422 cm	naturel	3'835.00
7611097965955	La430 x H245 x Lo422 cm	brun clair imp.par imm.	4'548.00
7611097965962	La430 x H245 x Lo422 cm	gris imprégné par imm.	4'548.00
7611097965979	La430 x H245 x Lo422 cm	transparent imp.par im.	4'548.00



naturel



brun clair



gris



transparent

Maison en bloc de madriers Gabi

- épicéa commun massif nordique de EE/BY
- planches de fond et toit 19 mm
- fenêtre 60 x 111 cm
- portes 151 x 175 cm
- sans carton bitumé (3 rouleaux)
- montage possible sans croisillons de porte ou de fenêtre
- madriers 44 mm
- livraison à domicile CHF 140.00
- **délai de livraison env. 5 semaines**

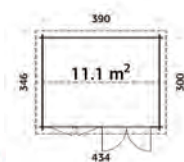

N° d'article	Dimension	Couleur	Prix/pce.
7611097965252	La346 x H245 x Lo434 cm	naturel	5'195.00
7611097965986	La346 x H245 x Lo434 cm	brun clair imp.par imm.	6'162.00
7611097965993	La346 x H245 x Lo434 cm	gris imprégné par imm.	6'162.00
7611097966006	La346 x H245 x Lo434 cm	transparent imp.par im.	6'162.00



naturel



brun clair



gris



transparent

Cabane de jardin Simon

- épicéa commun massif nordique de EE/BY, non traité
- éléments parois et toit préfabriqués
- planches 18 mm, construction 70 mm
- planches de fond et toit 19 mm
- porte 78 x 181 cm, portes doubles 138 x 181 cm
- fenêtre 51 x 55 cm
- sans carton bitumé (3 rouleaux)
- livraison à domicile CHF 140.00
- **délai de livraison env. 5 semaines**

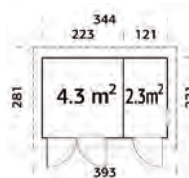
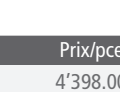

N° d'article	Dimension	Couleur	Prix/pce.
7611097965610	La346 x H245 x Lo434 cm	unbehandelt	4'398.00

Maisons/pavillon/remis/accessoires

Remis à outils Erich

- épicéa commun de EE, non traité
- éléments de paroi préfabriqués
- porte double
- avec lattes de fond
- avec carton bitumé (1 rouleau)
- planches 12 mm
- **délai de livraison 1 semaine**

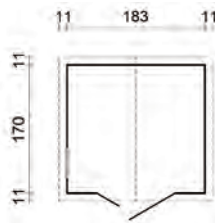

N° d'article	Dimension	Prix/pce.
7611097960721	La183 x H218 cm x Lo170 cm	925.00

Remis à outils Thomas

- pin commun de EE, non traité
- éléments parois préfabriqués
- portes doubles 138 x 182 cm
- fenêtre latéral 44 x 44 cm
- planches de fond 16 mm
- sans carton bitumé (1 rouleau)
- planches 16 mm
- **délai de livraison 1 semaine**

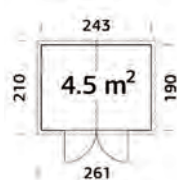

N° d'article	Dimension	Prix/pce.
7611097960622	La210 x H220 x Lo261 cm	1'489.00

Remis à outils Pit

- pin commun de PL, imprégné verdâtre, certifié FSC
- kit, avec fond
- porte simple 71 x 176 cm avec fenêtre 48,8 x 59,5 cm
- épaisseur paroi 14 mm
- incl. carton bitumé et ferrures
- **délai de livraison 1 semaine**

N° d'article	Dimension	Prix/pce.
7611097960707	La180 x H210 x Lo180 cm	1'045.00



Remis à outils Benny

- pin commun de PL, imprégné verdâtre, certifié FSC
- kit, avec fond
- portes doubles 142 x 176 cm avec fenêtre 48,8 x 59,5 cm
- épaisseur paroi 14 mm
- incl. carton bitumé et ferrures
- **délai de livraison 1 semaine**

N° d'article	Dimension	Prix/pce.
7611097960745	La180 x H212 x Lo180 cm	1'145.00



Placard Ida

- épicéa commun de EE, non traité
- éléments parois préfabriqués
- portes doubles 104 x 160 cm
- planches de fond 16 mm, planches 16 mm
- sans paroi arrière
- sans carton bitumé (1 rouleau)
- **délai de livraison 1 semaine**

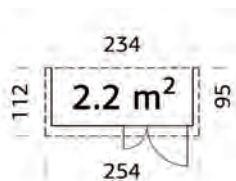

N° d'article	Dimension	Prix/pce.
7611097960493	La112 x H189 x Lo254 cm	719.00

Maisons/pavillon/remis/accessoires

Placard Kim

- épicéa commun de EE, non traité
- éléments parois préfabriqués
- panneaux latéraux interchangeables
- portes doubles 103 x 166 cm
- planches 16 mm, planches de fond et toit 16 mm
- sans paroi arrière, sans carton bitumé (1 rouleau)
- **délai de livraison env. 5 semaines**



N° d'article	Dimension	Prix/pce.
7611097960448	La178 x H210 x Lo244 cm	988.00

Kiosque

- épicéa commun massif nordique de EE, non traité
- planches de toit 16 mm
- madriers 16 mm
- portes 76 x 169 cm, fenêtres 118 x 82 cm
- sans carton bitumé, sans fond
- livraison à domicile CHF 140.00
- **délai de livraison env. 5 semaines**

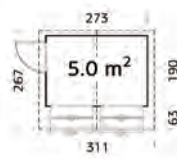

N° d'article	Dimension	Prix/pce.
7611097960646	La267 x H229 x Lo311 cm	1'749.00

fond pour kiosque

N° d'article	Dimension	Prix/pce.
7611097960677		335.00

Garage

- épicéa commun massif nordique de EE, non traité
- planches de toit 19 mm
- portes 73 x 183 cm, fenêtres 43 x 70 cm
- porte en bois 225 x 188 cm
- sans carton bitumé
- livraison à domicile CHF 140.00
- **délai de livraison env. 5 semaines**



N° d'article	Dimension	Prix/pce.
7611097965559	La598 x H253 x Lo420 cm	7'115.00

Bardeaux de toit

- à clouer
- tenir compte du supplément de coupe, env. 10% pour les maison
- paquet à 3.1 m²
- **délai de livraison 1 semaine**

gris/ardoise

N° d'article	Prix/pce.
7611097969205	99.00

rouge-brun/brun

N° d'article	Prix/pce.
7611097969229	99.00



Clous à carton bitumé

- 1 kg
- **délai de livraison 1 semaine**

N° d'article	Dimension	Prix/pce.
7611097969243	Lo15mm	22.00



Carton bitumé

- noir, rouleaux à 10 m²
- **délai de livraison 1 semaine**

N° d'article	Dimension	Prix/pce.
7611097969250	La100 cm	75.00



Toit plat-simple-carport Hallau

- 4 poteaux 12 x 12 cm
- incl. ancre à béton H et kit de montage
- éléments d'avant-toit sur 3 côtés
- pin commun/épicéa commun de PL, imprégné verdâtre
- charge de neige 100 kg/m²
- livraison à domicile CHF 180.00
- **délai de livraison 6-7 semaines**

avec tôle trapézoïdale galvanisée et revêtue

N° d'article	Dimension	Prix/pce.
7611097970140	La305 x H264 x Lo503 cm	2'575.00

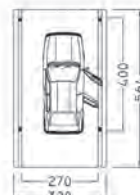

peint en blanc par le client

Accessoires pour toit plat-simple-carport Hallau

- système de gouttière en PVC brun foncé, tube de descente, coudes, bavettes et fixations
- paroi arrière coffrage 19 x 170 mm, incl. fixations
- paroi latéral coffrage 19 x 170 mm, incl. poteau supplémentaire avec fixations
- pin commun/épicéa commun de PL, imprégné verdâtre
- **délai de livraison 6-7 semaines**

paroi arrière

N° d'article	Dimension	Prix/pce.
7611097976012	La250 x H200 cm	377.00

paroi latéral

N° d'article	Dimension	Prix/pce.
7611097976111	La450 x H200 cm	736.00

arc en bois collé

N° d'article	Dimension	Prix/pce.
7611097970805	12 x 12 x 310 cm	455.00

profils d'angle

N° d'article	Dimension	Prix/pce.
7611097979211	8 pce x Lo200 cm	241.00

hauteur d'entrée 300 cm

N° d'article	Prix/pce.
7611097970812	139.00

système de gouttière

N° d'article	Prix/pce.
7611097979105	230.00



Toit plat-double-carport Klettgau

- 4 poteaux 12 x 12 cm, incl. ancre à béton H et kit de montage
- éléments d'avant-toit sur 3 côtés
- pin commun/épicéa commun de PL, imprégné verdâtre
- version longue (L735 cm) également disponible
- charge de neige 100 kg/m²
- livraison à domicile CHF 240.00
- **délai de livraison 6-7 semaines**

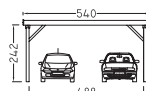
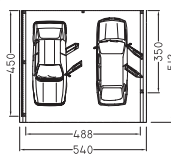

avec tôle trapézoïdale galvanisée et revêtue

N° d'article	Dimension	Prix/pce.
7611097970249	La540 x H264 x Lo512 cm	3'384.00



Accessoires pour toit plat-double-carport Klettgau

- système de gouttière en PVC brun foncé, tube de descente, coudes, bavettes et fixations
- paroi arrière coffrage 19 x 170 mm
- paroi latéral coffrage 19 x 170 mm
- pin commun/épicéa commun de PL, imprégné verdâtre
- délai de livraison 6-7 semaines
- **délai de livraison 6-7 semaines**

paroi arrière

N° d'article	Dimension	Prix/pce.
7611097976128	La488 x H200 cm	736.00

paroi latéral

N° d'article	Dimension	Prix/pce.
7611097976111	La450 x H200 cm	736.00

arc en bois collé (charge de neige 100/150 kg/m²)

N° d'article	Dimension	Prix/pce.
7611097970805	12 x 12 x 310 cm	455.00

profils d'angle

N° d'article	Dimension	Prix/pce.
7611097979617	9 Stück x Lo200 cm	271.00

supplément augmentation de la charge de neige

N° d'article	Dimension	Prix/pce.
7611097970836	150kg/m ²	314.00
7611097970843	300kg/m ² inkl. 2 Poteau	1'400.00

hauteur d'entrée 300 cm (charge de neige 100/150kg/m²)

N° d'article	Prix/pce.
7611097970812	139.00

système de gouttière synthétique brun foncé

N° d'article	Prix/pce.
7611097979112	314.00

Toit plat-simple-carport Neunkirch

- 4 poteaux 12 x 12 cm
- incl. ancre à béton H et kit de montage
- éléments d'avant-toit sur 3 côtés
- pin commun/épicéa commun de PL, imprégné verdâtre
- charge de neige 100 kg/m²
- livraison à domicile CHF 180.00
- **délai de livraison 6-7 semaines**

avec tôle trapézoïdale galvanisée et revêtue

N° d'article	Dimension	Prix/pce.
7611097970317	La328 x H256 x Lo564 cm	2'998.00

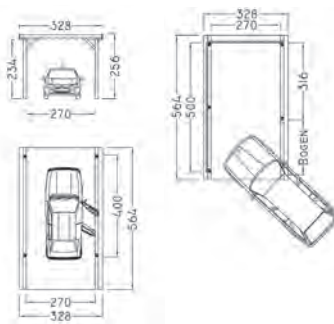

Version avec arc en bois collé

Accessoires pour toit plat-simple-carport Neunkirch

- système de gouttière en PVC brun foncé, tube de descente, coudes, bavettes et fixations
- paroi arrière coffrage 19 x 170 mm, incl. fixations
- paroi latérale coffrage 19 x 170 mm, incl. poteau supplémentaire avec fixations
- pin commun/épicéa commun de PL, imprégné verdâtre
- **délai de livraison 6-7 semaines**

supplément augmentation de la charge de neige

N° d'article	Dimension	Prix/pce.
7611097970904	150kg/m ²	200.00
7611097970867	300kg/m ² inkl. 2 Poteau	440.00

paroi arrière

N° d'article	Dimension	Prix/pce.
7611097976210	La270 x H200 cm	411.00

paroi latéral

N° d'article	Dimension	Prix/pce.
7611097976517	La500 x H200 cm	832.00

hauteur d'entrée 300 cm
(charge de neige 100/150kg/m²)

N° d'article	Prix/pce.
7611097970812	139.00

arc en bois collé (charge de neige 100/150 kg/m²)

N° d'article	Dimension	Prix/pce.
7611097970805	12 x 12 x 310 cm	455.00

profils d'angle

N° d'article	Dimension	Prix/pce.
7611097979310	10 Stück x Lo200 cm	300.00

système de gouttière

N° d'article	Prix/pce.
7611097979105	230.00

Toit plat-simple-carport Neunkirch annexé

- 2 poteaux 12 x 12 cm
- incl. ancre à béton H et kit de montage
- éléments d'avant-toit
- pin commun/épicéa commun de PL, imprégné verdâtre
- charge de neige 100 kg/m²
- livraison à domicile CHF 180.00
- **délai de livraison 6-7 semaines**

avec tôle trapézoïdale galvanisée et revêtue

N° d'article	Dimension	Prix/pce.
7611097975015	La328 x H256 x Lo564 cm	2'511.00

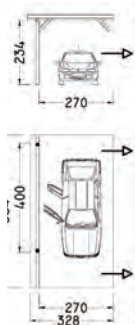

Accessoires pour toit plat-simple-carport Neunkirch annexé

- système de gouttière en PVC brun foncé, tube de descente, coudes, bavettes et fixations
- paroi arrière coffrage 19 x 170 mm, incl. fixations
- paroi latérale coffrage 19 x 170 mm, incl. poteau supplémentaire avec fixations
- pin commun/épicéa commun de PL, imprégné verdâtre
- **délai de livraison 6-7 semaines**

supplément augmentation de la charge de neige

N° d'article	Dimension	Prix/pce.
7611097970904	150kg/m ²	200.00
7611097971031	300kg/m ² inkl. 1 Poteau	367.00

paroi arrière

N° d'article	Dimension	Prix/pce.
7611097976210	La270 x H200 cm	411.00

paroi latéral

N° d'article	Dimension	Prix/pce.
7611097976517	La500 x H200 cm	832.00

hauteur d'entrée 300 cm
(charge de neige 100/150kg/m²)

N° d'article	Prix/pce.
7611097970850	69.00

arc en bois collé charge de neige 100/150 kg/ m²

N° d'article	Dimension	Prix/pce.
7611097970805	12 x 12 x 310 cm	455.00

profils d'angle

N° d'article	Dimension	Prix/pce.
7611097979648	7 Stück x Lo200 cm	212.00

système de gouttière

N° d'article	Prix/pce.
7611097979105	230.00

Toit plat-simple-carport Randen long

- 6 poteaux 12 x 12 cm
- incl. ancre à béton H et kit de montage
- éléments d'avant-toit sur 3 côtés
- pin commun/épicéa commun de PL, imprégné verdâtre
- charge de neige 100 kg/m²
- livraison à domicile CHF 240.00
- **délai de livraison 6-7 semaines**

avec tôle trapézoïdale galvanisée et revêtue

N° d'article	Dimension	Prix/pce.
7611097970423	La328 x H256 x Lo787 cm	3'892.00

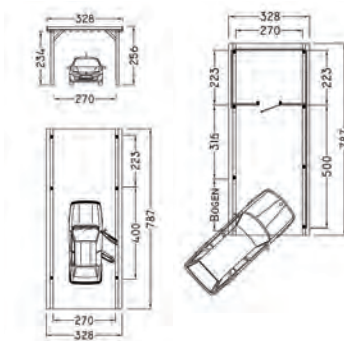

Accessoires pour toit plat-simple-carport Randen long

- système de gouttière en PVC brun foncé, tube de descente, coudes, bavettes et fixations
- paroi arrière/paroi latérale coffrage 19 x 170 mm, incl. fixations
- pin commun/épicéa commun de PL, imprégné verdâtre
- **délai de livraison 6-7 semaines**

supplément augmentation de la charge de neige

N° d'article	Dimension	Prix/pce.
7611097970874	150kg/m ²	263.00
7611097970881	300kg/m ² inkl. 2 Poteau	503.00

paroi arrière

N° d'article	Dimension	Prix/pce.
7611097976210	La270 x H200 cm	411.00

paroi latéral

N° d'article	Dimension	Prix/pce.
7611097970928	La500 x H200 cm	832.00
7611097970935	La223 x H200 cm	335.00

arc en bois collé charge de neige 100/150 kg/ m2

N° d'article	Dimension	Prix/pce.
7611097970805	12 x 12 x 310 cm	455.00

profils d'angle

N° d'article	Dimension	Prix/pce.
7611097979426	12 Stück x Lo200 cm	361.00

Supplément hauteur d'entrée 300 cm

N° d'article	Prix/pce.
7611097970898	209.00

débarras

N° d'article	Dimension	Prix/pce.
7611097976418	La270 x H200 x Lo223 cm	1'996.00

système de gouttière

N° d'article	Dimension	Prix/pce.
7611097979105		230.00

Toit plat-simple-carport Gächlingen

- 4 poteaux 12 x 12 cm, incl. ancre à béton H et kit de montage
- éléments d'avant-toit sur 3 côtés
- pin commun/épicéa commun de PL, imprégné verdâtre
- version longue (L787 cm) également disponible
- charge de neige 100 kg/m²
- livraison à domicile CHF 180.00
- **délai de livraison 6-7 semaines**

avec tôle trapézoïdale galvanisée et revêtue

N° d'article	Dimension	Prix/pce.
7611097970072	La436 x H264 x Lo564 cm	3'434.00

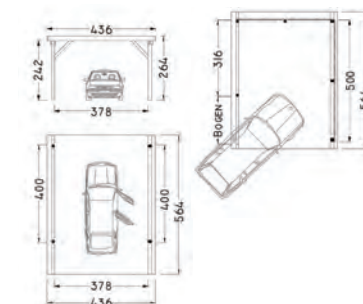

Accessoires pour toit plat-simple-carport Gächlingen

- système de gouttière en PVC brun foncé, tube de descente, coudes, bavettes et fixations
- paroi arrière/paroi latérale coffrage 19 x 170 mm, incl. fixations
- débarras incl. 2 poteaux supplémentaires
- pin commun/épicéa commun de PL, imprégné verdâtre
- **délai de livraison 6-7 semaines**

supplément augmentation de la charge de neige

N° d'article	Dimension	Prix/pce.
7611097970942	150kg/m ²	237.00
7611097970959	300kg/m ² inkl. 2 Poteau	929.00

paroi arrière

N° d'article	Dimension	Prix/pce.
7611097976258	La380 x H200 cm	614.00

paroi latéral incl. poteau supplémentaire

N° d'article	Dimension	Prix/pce.
7611097976265	La500 x H200 cm	832.00

Supplément hauteur d'entrée 300 cm

N° d'article	Prix/pce.
7611097970812	139.00

arc en bois collé charge de neige 100/150 kg/ m2

N° d'article	Dimension	Prix/pce.
7611097970805	12 x 12 x 310 cm	455.00

profils d'angle

N° d'article	Dimension	Prix/pce.
7611097979419	11 Stück x Lo200 cm	332.00

système de gouttière

N° d'article	Prix/pce.
7611097979112	314.00

Clôtures/panneaux pare-vue en PVC/alu/WPC

Clôture en PVC Paris et Lyon

- lattes profilé creux 6,0 x 2,5 cm ou 8,5 x 2,5 cm, tête arrondie
- traverses profilé creux 8,5 x 2,5 cm, traverse en haut renforcé avec tube en acier 2,5 x 1,5 cm
- Longueur maximale 190 cm
- haute qualité, résistance aux UV et à la lumière
- vissé visible de l'avant avec vis inoxydables
- couleur blanche, autres couleurs sur demande, autre dimension et forme de tête possible
- **délai de livraison 2 semaines**



Clôture en PVC Paris, lattes 6,0 x 2,5 cm

N° d'article	Dimension	Prix/pce.
7611097820001	La189 x H 60 cm	256.00
7611097820018	La189 x H 80 cm	273.00
7611097820025	La189 x H100 cm	283.00
7611097820032	La189 x H120 cm	297.00

Clôture en PVC Lyon, lattes 8,5 x 2,5 cm

N° d'article	Dimension	Prix/pce.
7611097820100	La189 x H 60 cm	227.00
7611097820117	La189 x H 80 cm	242.00
7611097820124	La189 x H100 cm	250.00
7611097820131	La189 x H120 cm	262.00



Clôture en PVC Paris, lattes 6,0 x 2,5 cm

N° d'article	Dimension	Prix/ml.
7611097826003	H 60 cm	144.00
7611097826010	H 80 cm	153.00
7611097826027	H100 cm	158.00
7611097826034	H120 cm	165.00

Clôture en PVC Lyon, lattes 8,5 x 2,5 cm

N° d'article	Dimension	Prix/ml.
7611097826102	H 60 cm	129.00
7611097826119	H 80 cm	137.00
7611097826126	H100 cm	142.00
7611097826133	H120 cm	148.00

Porte normalisée pour clôture en PVC Paris et Lyon

- lattes profilé creux 6,0 x 2,5 cm ou 8,5 x 2,5 cm, tête arrondie, planche de serrure 13,0 x 2,5 cm
- traverses profilé creux 8,5 x 2,5 cm, traverse en haut renforcé avec tube en acier 2,5 x 1,5 cm
- haute qualité, résistance aux UV et à la lumière
- vissé visible de l'avant avec vis inoxydables
- sans ferrures (voir ferrures pour porte normalisée)
- couleur blanche, autres couleurs sur demande, autre dimension et forme de tête possible
- **délai de livraison 2 semaines**



Porte pour clôture en PVC Paris, lattes 6,0 x 2,5 cm

N° d'article	Dimension	Prix/pce.
7611097828007	La100 x H 60 cm	253.00
7611097828014	La100 x H 80 cm	266.00
7611097828021	La100 x H100 cm	274.00
7611097828038	Dimension spéciale jusqu'à 120 x 120 cm	300.00

Porte pour clôture en PVC Lyon, lattes 8,5 x 2,5 cm

N° d'article	Dimension	Prix/pce.
7611097828106	La100 x H 60 cm	253.00
7611097828113	La100 x H 80 cm	266.00
7611097828120	La100 x H100 cm	274.00
7611097828137	Dimension spéciale jusqu'à 120 x 120 cm	300.00



Lattes pour clôture en PVC Paris et Lyon

- profilé creux en PVC avec tête no. 10 arrondie, autres formes de têtes sur demande
- haute qualité, résistance aux UV et à la lumière
- couleur blanche, autres couleurs sur demande, **délai de livraison 2 semaines**

Lattes Paris

N° d'article	Dimension	Prix/pce.
7611097822005	6,0/2,5 x Lo 60 cm	8.15
7611097822012	6,0/2,5 x Lo 80 cm	9.30
7611097822029	6,0/2,5 x Lo100 cm	9.65
7611097822036	6,0/2,5 x Lo120 cm	10.85

Lattes Lyon

N° d'article	Dimension	Prix/pce.
7611097822104	8,5/2,5 x Lo 60 cm	8.45
7611097822111	8,5/2,5 x Lo 80 cm	9.70
7611097822128	8,5/2,5 x Lo100 cm	10.40
7611097822135	8,5/2,5 x Lo120 cm	11.40

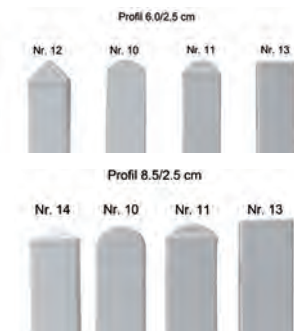

Traverses pour clôture en PVC Paris et Lyon

- profilé creux en PVC, deux chapeaux d'extrémité incl., haute qualité, résistance aux UV et à la lumière
- couleur blanche, autres couleurs sur demandédé, **lai de livraison 2 semaines**



traverse renforcé avec tube en acier

N° d'article	Dimension	Prix/pce.
7611097824306	8,5/2,5 x 189 cm	16.95
7611097824313	8,5/2,5 x 189 cm	44.25

tube en acier

Clôtures/panneaux pare-vue en PVC/alu/WPC

Montants pour clôture en PVC Paris et Lyon

- profilé creux en PVC, capuchon pyramide incl., autres capuchons sur demande
- haute qualité, résistance aux UV et à la lumière
- couleur blanche, autres couleurs sur demande
- délai de livraison 2 semaines



N° d'article	Dimension	Prix/pce.
7611097823002	10,0/10,0 × Lo 60 cm	18.45
7611097823019	10,0/10,0 × Lo 80 cm	22.45
7611097823026	10,0/10,0 × Lo100 cm	24.65
7611097823033	10,0/10,0 × Lo120 cm	27.80
7611097823040	10,0/10,0 × Lo140 cm	32.50
7611097823057	10,0/10,0 × Lo160 cm	40.30

montant renforcé

N° d'article	Dimension	Prix/pce.
7611097823101	10,0/10,0 × Lo 60 cm	23.55
7611097823118	10,0/10,0 × Lo 80 cm	29.75
7611097823125	10,0/10,0 × Lo100 cm	33.20
7611097823132	10,0/10,0 × Lo120 cm	38.05
7611097823149	10,0/10,0 × Lo140 cm	45.30
7611097823156	10,0/10,0 × Lo160 cm	57.35

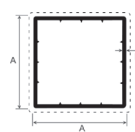

montant creux

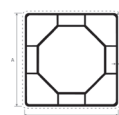

montant renforcé

Renforcement pour montants

- pour renforcement des montants, galvanisé
- pour montant renforcé, pour bétonner
- délai de livraison 2 semaines

N° d'article	Dimension	Prix/pce.
7611097824009	Lo 60 cm	13.65
7611097824016	Lo 80 cm	18.05
7611097824023	Lo100 cm	20.55
7611097824030	Lo120 cm	24.00
7611097824047	Lo140 cm	29.15
7611097824054	Lo160 cm	37.80



Vis

- pour la fixation des lattes, inoxydable A2
- avec tête de lentille et bague d'étanchéité
- carton à 200 pces., délai de livraison 1 semaine

N° d'article	Dimension	Prix/pce.
7611097985106	4,5 × 45 mm T × 25	69.00
7611097985113	4,5 × 70 mm T × 20	79.00



Ancre broche pour montants

- galvanisé à chaud, pour montant renforcé
- pour bétonner en évidement
- délai de livraison 2 semaines

N° d'article	Dimension	Prix/pce.
7611097824207	Ø7,0 × Lo50 cm	26.50



Ancre cheville pour montants

- galvanisé à chaud, pour montant renforcé
- pour cheviller (trous Ø 1,05 cm)
- délai de livraison 2 semaines

N° d'article	Dimension	Prix/pce.
7611097824108	10,0/10,0 × Lo30 cm	34.00



Suppléments pour lattes/poteaux

N° d'article	Description	Prix/pce.
7611097369999	supplément pour perçage de trous de vis	0.65
7611097820858	lattes/poteau autres formes de tête n° 11, 12, 13, 14	0.00

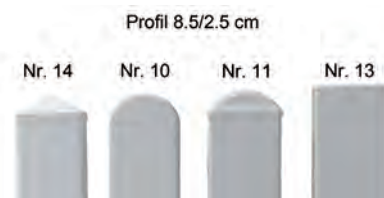

Ferrures pour porte normalisée

- revêtu blanche
- délai de livraison 1 semaine

N° d'article	Prix/pce.
7611097003527	115.00



Supports pour clôture

- aluminium ou acier, revêtu blanc
- délai de livraison 1 semaine

aluminium, 4 pces.		acier, 1 pce.	
N° d'article	Prix/pce.	N° d'article	Prix/pce.
7611097824405	25.00	7611097986042	6.00



Clôtures/panneaux pare-vue en PVC/alu/WPC

Porte à lattes en PVC

- lattes profilé creux 6.0/2.5 ou 8.5/2.5 cm, tête arrondie, planche de serrure 13.0/2.5 cm
- traverses profilé creux 8.5/2.5 cm, traverse en haut renforcé avec tube acier 2.5/1.5 cm
- avec ferrures galvanisées à chaud, gonds réglables, bandes longitudinales, serrure avec clé ou section de cylindre Kaba
- haute qualité, résistance aux UV et à la lumière
- vissé visible de l'avant avec vis inoxydables
- largeur d'ouverture 80-120 cm
- couleur blanche, autres coul. sur demande, suppléments voir chapitre suppléments pour portes
- indiquer le type de lattes et forme de tête, **délai de livraison env. 2 semaines**

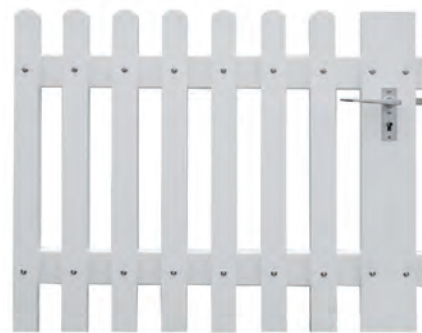

N° d'article	Hauteur	Prix/pce.
7611097828205	bis 90 cm	661.00
7611097828212	91-120 cm	696.00

Pare-vue en PVC avec chevauchement

- assemblage de lattes verticales à chevauchement
- planches profilé creux 13.0/2.5 cm avec capuchon d'extrémité en haut
- traverses profilé creux 8.5/2.5 cm avec capuchon d'extrémité, renforcés avec tube en acier 2.5/1.5 cm
- haute qualité, résistant aux UV et à la lumière
- vissé visible avec vis inoxydables
- couleur blanche
- autres coul. sur demande
- autre dimension possible
- **délai de livraison 4 semaines**



N° d'article	Dimension	Prix/pce.
7611097825112	B200 x H150cm	559.00
7611097825129	B200 x H175cm	638.00
7611097825136	B200 x H200cm	653.00

Artikelnr.	Dimension	Prix/ml
7611097825150	H150 cm	333.00
7611097825167	H175 cm	372.00
7611097825174	H200 cm	381.00

Pare-vue en PVC alternée

- assemblage de lattes verticales fixées et décalées de part et d'autre de la traverse
- planches profilé creux 13.0/2.5 cm, avec capuchon d'extrémité en haut
- traverses profilé creux 8.5/2.5 cm, avec capuchon d'extrémité, renforcés avec tube en acier 2.5/1.5 cm
- haute qualité, résistant aux UV et à la lumière
- vissé visible avec vis inoxydables
- couleur blanche
- autres coul. sur demande, autre dimension possible
- **délai de livraison 4 semaines**



N° d'article	Dimension	Prix/pce.
7611097825013	B200 x H150cm	652.00
7611097825022	B200 x H175cm	748.00
7611097825037	B200 x H200cm	766.00

Artikelnr.	Masse	Prix/ml
7611097825051	H150 cm	379.00
7611097825068	H175 cm	427.00
7611097825075	H200 cm	436.00

Poteaux pour pare-vue en PVC

- galvanisé à chaud et revêtu blanc
- longue durée de vie
- autre dimension possible
- **délai de livraison 4 semaines**



N° d'article	Dimension	Prix/pce.
7611097178997	7/7/0,8 x L200cm	274.00
7611097178980	7/7/0,8 x L210cm	289.00
7611097178973	7/7/0,8 x L240cm	327.00

Clôtures/panneaux pare-vue en PVC/alu/WPC

Paroi profil de remplissage en PVC fermé

- Kit composé de: profils de remplissage enfichables, profils en U pour guider les profils de remplissage, pour la fixation aux poteaux, profils en U sur le dessus du paroi, 2 supports de fixation transparents incl.; couleur blanche ou chêne gris avec structure en bois, autres couleurs sur demande; haute qualité, résistance aux UV et à la lumière
- autre dimension possible, **délai de livraison 2 semaines**

blanche

N° d'article	Dimension	Prix/pce.
7611097825211	La180 × H150 cm	185.00
7611097825228	La180 × H180 cm	209.00
7611097825235	La180 × H197 cm	242.00

chêne gris

N° d'article	Dimension	Prix/pce.
7611097825310	La180 × H150 cm	364.00
7611097825327	La180 × H180 cm	420.00
7611097825334	La180 × H197 cm	489.00



Paroi profil de remplissage en PVC ouvert

- Kit composé de: profils de remplissage enfichables 10,5 / 8,2 / 2,0, version avec tube carré en aluminium dans chaque profilé de remplissage pour une plus, grande stabilité latérale, profils en U pour guider les profils de remplissage, pour la fixation aux poteaux, incl. entretoise blanc ou noir (doivent être collés dans le profilé en U), 2 supports de fixation transparents / noir incl.
- haute qualité, résistance aux UV et à la lumière
- couleur blanche ou chêne gris avec structure en bois, autres couleurs sur demande
- autre dimension possible, **délai de livraison 2 semaines**

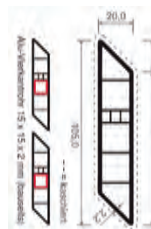

blanche sans tube carré en aluminium

N° d'article	Dimension	Prix/pce.
7611097825419	La180 × H147 cm	285.00
7611097825426	La180 × H179cm	331.00
7611097825433	La180 × H200 cm	362.00

chêne gris sans tube carré en alu.

N° d'article	Dimension	Prix/pce.
7611097825518	La180 × H147 cm	477.00
7611097825525	La180 × H179cm	560.00
7611097825532	La180 × H200 cm	617.00

blanche avec tube carré en aluminium

N° d'article	Dimension	Prix/pce.
7611097825617	La180 × H147 cm	473.00
7611097825624	La180 × H179cm	560.00
7611097825631	La180 × H200 cm	618.00

chêne gris avec tube carré en alu.

N° d'article	Dimension	Prix/pce.
7611097825716	La180 × H147 cm	665.00
7611097825723	La180 × H179cm	789.00
7611097825730	La180 × H200 cm	872.00

Montant pour paroi profil de remplissage en PVC

- profilé creux, renforcé à l'intérieur, incl. capuchon pyramide; haute qualité, résistance aux UV et à la lumière
- couleur blanche ou chêne gris avec structure en bois, autres couleurs sur demande
- autre capuchon possible, **délai de livraison 2 semaines**

blanche

N° d'article	Dimension	Prix/pce.
7611097823156	10,0/10,0 × Lo160 cm	58.00
7611097823217	10,0/10,0 × Lo190 cm	66.00
7611097823224	10,0/10,0 × Lo210 cm	79.00
7611097823231	10,0/10,0 × Lo230 cm	83.00
7611097823248	10,0/10,0 × Lo250 cm	90.00

chêne gris

N° d'article	Dimension	Prix/pce.
7611097823309	10,0/10,0 × Lo160 cm	81.00
7611097823316	10,0/10,0 × Lo190 cm	86.00
7611097823323	10,0/10,0 × Lo210 cm	113.00
7611097823330	10,0/10,0 × Lo230 cm	116.00
7611097823347	10,0/10,0 × Lo250 cm	125.00

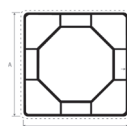

Renforcement pour montant

- galvanisé, pour bétonner
- **délai de livraison 2 semaines**

N° d'article	Dimension	Prix/pce.
7611097824061	Lo200 cm	38.00
7611097824078	Lo230 cm	53.00
7611097824085	Lo250 cm	59.00



Ancre cheville pour montant

- galvanisé, à cheviller (trous de chevilles ø 1,05 cm)
- **délai de livraison 2 semaines**

N° d'article	Dimension	Prix/pce.
7611097824115	Lo90 cm	70.00



Clôtures/panneaux pare-vue en PVC/alu/WPC

Pare-vue WPC

- Set se composant de:
- lamelles 15,0 x 2,4 cm (espacement des poteaux milieu-milieu 178 cm)
- les couleurs correspondantes au profil d'aluminium
- bande de couverture
- sans poteaux

WPC gris, délai de livraison 1 semaine

N° d'article	Dimension	Prix/pce.
7611097817100	La175 x H180 cm	459.00

WPC châtaignier brun ou anthracite, délai de livraison 4 semaines minimum de commande pare-vue et poteaux: Fr. 1500.00

N° d'article	Dimension	Couleur	Prix/pce.
7611097817148	La175 x H180	anthracite	459.00
7611097817155	La175 x H180	brun	459.00



gris

châtaignier brun



anthracite



Poteaux pour pare-vue WPC

- en aluminium peint par poudrage à sceller dans le béton
- capuchon en PVC
- poteaux d'angle sur demande

WPC anthracite, délai de livraison 1 semaine

N° d'article	Dimension	Prix/pce.
7611097817124	6,7/7,3 x Lo245 cm	229.00

WPC châtaignier brun, délai de livraison 4 semaines minimum de commande pare-vue et poteaux: Fr. 1500.00

N° d'article	Dimension	Prix/pce.
7611097817162	6,7/7,3 x Lo245 cm	229.00



gris



anthracite



châtaignier brun

Lattes en aluminium

- aluminium brut, revêtu, couleur RAL aux choix
- deux côtes longitudinales arrondies, capuchon rond, emboîté
- possibilité d'avoir d'autres mesures
- supplément pour quantité minimale jusqu'à Fr. 500.00: Fr. 100.00



N° d'article	Dimension	Prix/pce.
7611097470008	La6,0/2,0 x Lo 50 cm	35.00
7611097470015	La6,0/2,0 x Lo 60 cm	38.00
7611097470022	La6,0/2,0 x Lo 70 cm	40.80
7611097470039	La6,0/2,0 x Lo 80 cm	43.30
7611097470046	La6,0/2,0 x Lo 90 cm	45.30
7611097470053	La6,0/2,0 x Lo100 cm	48.30

N° d'article	Dimension	Prix/pce.
7611097470060	La6,0/2,0 x Lo110 cm	52.20
7611097470077	La6,0/2,0 x Lo120 cm	54.70
7611097470084	La6,0/2,0 x Lo130 cm	58.60
7611097470091	La6,0/2,0 x Lo140 cm	62.40
7611097470107	La6,0/2,0 x Lo150 cm	66.40
7611097475102	supplément pour perçage de trous de vis	1.00

Clôture en lattes en aluminium

- lattes en aluminium carrées, deux côtes longitudinales arrondie, distance entre des lattes 5,1 cm
- capuchon rond, emboîté, avec rivets en alu montés sur les traverses
- traverses en acier U 4,0 / 2,0 / 0,5 cm galvanisés et revêtues, couleur RAL aux choix
- grande durabilité, possibilité d'avoir d'autres mesures, **délai de livraison env. 5 semaines**

N° d'article	Dimension	Lattes	Traverses	Espace intermédiaire	Prix/ml.
7611097471005	H 50 cm	6,0/2,0 cm	3,5/1,5/0,4 cm	5,1 cm	427.00
7611097471043	H 60 cm	6,0/2,0 cm	4,0/2,0/0,5 cm	5,1 cm	449.00
7611097471050	H 70 cm	6,0/2,0 cm	4,0/2,0/0,5 cm	5,1 cm	465.00
7611097471067	H 80 cm	6,0/2,0 cm	4,0/2,0/0,5 cm	5,1 cm	487.00
7611097471074	H 90 cm	6,0/2,0 cm	4,0/2,0/0,5 cm	5,1 cm	498.00
7611097471012	H100 cm	6,0/2,0 cm	4,0/2,0/0,5 cm	5,1 cm	528.00
7611097471029	H110 cm	6,0/2,0 cm	4,0/2,0/0,5 cm	5,1 cm	551.00
7611097471036	H120 cm	6,0/2,0 cm	4,0/2,0/0,5 cm	5,1 cm	575.00



Clôtures/panneaux pare-vue en PVC/alu/WPC

montants T en acier pour clôture en lattes en aluminium

- galvanisé et revêtement blanc, autres couleurs RAL sur demande
- grande durabilité, possibilité d'avoir d'autres mesures
- délai de livraison 5 semaines



N° d'article	Dimension	Hauteur de la clôture	Prix/pce.
7611097160800	4,0/4,0/0,5 × Lo100 cm	H 60 cm	91.00
7611097160817	4,0/4,0/0,5 × Lo120 cm	H 80 cm	95.00
7611097160824	4,0/4,0/0,5 × Lo135 cm	H100 cm	99.00
7611097160831	5,0/5,0/0,6 × Lo150 cm	H120 cm	143.00

Porte en lattes en aluminium avec cadre en acier

- lattes en aluminium carrées, deux côtes longitudinales arrondie
- capuchon rond, emboîté et revêtu, couleur RAL aux choix
- résistant aux UV et ne se décolore pas
- cadre en acier U galvanisé et revêtu, couleur RAL aux choix
- complet avec ferrures galvanisés à chaud, gonds réglables, serrure avec clé ou section Kaba
- grande durabilité, possibilité d'avoir d'autres mesures
- délai de livraison 5 semaines



sans poteaux, mentionner le genre de montants existant

N° d'article	Dimension	Prix/pce.
7611097472040	La 80-100 × H50- 90 cm	1'456.00
7611097472057	La101-120 × H50- 90 cm	1'510.00
7611097472064	La 80-100 × H91-120 cm	1'510.00
7611097472071	La101-120 × H91-120 cm	1'606.00

avec montants T en acier 6.0/6.0 cm

N° d'article	Dimension	Prix/pce.
7611097472088	La 80-100 × H50- 90 cm	1'630.00
7611097472095	La101-120 × H50- 90 cm	1'662.00
7611097472101	La 80-100 × H91-120 cm	1'679.00
7611097472118	La101-120 × H91-120 cm	1'784.00



Porte double en lattes en aluminium avec cadre en acier

- lattes en aluminium carrées, deux côtes longitudinales arrondie
- capuchon rond, emboîté et revêtu, couleur RAL aux choix
- résistant aux UV et ne se décolore pas
- cadre en acier U galvanisé et revêtu, couleur RAL aux choix
- ferrures galvanisés à chaud, gonds réglables, serrure avec clé ou section Kaba, verrou et douille de sol
- grande durabilité
- possibilité d'avoir d'autres mesures
- délai de livraison 5 semaines



sans poteaux, mentionner le genre de montants existant

N° d'article	Dimension	Prix/pce.
7611097472002	La200-300 × H50- 90 cm	2'857.00
7611097472026	La200-300 × H91- 120 cm	2'980.00

avec montants T en acier 6,0/6,0 cm

N° d'article	Dimension	Prix/pce.
7611097472019	La200-300 × H50- 90 cm	2'953.00
7611097472033	La200-300 × H91- 120 cm	3'136.00

Suppléments pour portes en alu

- Plus-value pour ouverture vers l'extérieur sur demande, plus-value pour portes doubles à vantaux inégaux sur demande

N° d'article	Description	Prix/pce.
7611097529027	Plus-value pour portes en pente	133.00
7611097529034	Plus-value pour double porte en pente	277.00
7611097529096	Plus-value pour ouverture 180° porte un vantail	110.00
7611097529089	Plus-value pour ouverture 180° par vantail des doubles portes	110.00
7611097529102	Plus-value pour porte en aluminium avec cintrage	103.00
7611097529119	Plus-value pour porte double en aluminium avec cintrage	206.00

Grilles double fils/paroi en pierre

Grilles de clôture à double fils type L

- fils verticaux Ø 5 mm
- fils horizontaux Ø 6 mm
- maillage 5,0 x 20 cm
- galvanisé ou revêtu
- délai de livraison 1 semaine



galvanisé

N° d'article	Dimension	Prix/pce.
4013514936341	La200 x H83 cm	53.00
4013514913427	La200 x H103 cm	61.00
4013514913434	La200 x H123 cm	71.00

revêtu, RAL 6005 vert

N° d'article	Dimension	Prix/pce.
4013514927776	La200 x H83 cm	46.00
4013514913502	La200 x H103 cm	50.00
4013514913519	La200 x H123 cm	58.00

revêtu, RAL 7016 anthracite

N° d'article	Dimension	Prix/pce.
4013514927783	La200 x H83 cm	46.00
4013514919740	La200 x H103 cm	50.00
4013514919757	La200 x H123 cm	58.00

Porte pour grilles de clôture à double fils type L

- porte simple, incl. poteaux 5,0 x 5,0 cm
- fils verticaux Ø 5 mm, fils horizontaux Ø 6 mm
- maillage 5,0 x 20 cm
- incl. accessoires complets, avec serrure, sans cylindre profilé
- galvanisé ou revêtu
- délai de livraison 1 semaine

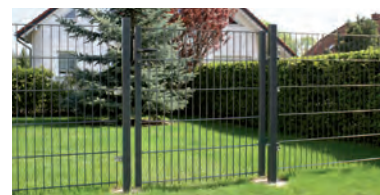

galvanisé

N° d'article	Dimension	Prix/pce.
4013514958671	La100 x H80 cm	240.00
4013514921507	La100 x H100 cm	259.00
4013514921514	La100 x H120 cm	295.00

revêtu, RAL 6005 vert

N° d'article	Dimension	Prix/pce.
4013514927943	La100 x H80 cm	203.00
4013514921521	La100 x H100 cm	219.00
4013514921538	La100 x H120 cm	248.00

revêtu, RAL 7016 anthracite

N° d'article	Dimension	Prix/pce.
4013514927950	La100 x H80 cm	203.00
4013514921545	La100 x H100 cm	219.00
4013514921552	La100 x H120 cm	248.00

Poteaux pour grilles de clôture à double fils type L

- incl. capuchon, serrage de support, vis et accessoires emballés dans le poteaux
- longueur de poteau 120 cm pour matre 83 cm, 150 cm pour H103 cm, 175 cm pour H123 cm, galvanisé ou revêtu
- délai de livraison 1 semaine



poteaux carrés

poteaux d'angles

Casquette solaire à LED

N° d'article	Prix/pce.
4013514985561	48.00



poteaux carrés, galvanisés

N° d'article	Dimension	Prix/pce.
4013514958619	4/4 x Lo120 cm	21.00
4013514914974	4/4 x Lo150 cm	23.00
4013514914981	4/4 x Lo175 cm	27.00

poteaux carrés, RAL 6005 vert

N° d'article	Dimension	Prix/pce.
4013514927714	4/4 x Lo120 cm	22.00
4013514915025	4/4 x Lo150 cm	24.00
4013514915032	4/4 x Lo175 cm	28.00

poteaux carrés, RAL 7016 anthracite

N° d'article	Dimension	Prix/pce.
4013514927721	4/4 x Lo120 cm	22.00
4013514919764	4/4 x Lo150 cm	24.00
4013514919771	4/4 x Lo175 cm	28.00

poteaux d'angles, galvanisés

N° d'article	Dimension	Prix/pce.
4013514958640	5/5 x Lo120 cm	35.00
4013514914998	5/5 x Lo150 cm	41.00
4013514915001	5/5 x Lo175 cm	46.00

poteaux d'angles, RAL 6005 vert

N° d'article	Dimension	Prix/pce.
4013514927929	5/5 x Lo120 cm	35.00
4013514915049	5/5 x Lo150 cm	41.00
4013514915056	5/5 x Lo175 cm	46.00

poteaux d'angles, RAL 7016 anthracite

N° d'article	Dimension	Prix/pce.
4013514927936	5/5 x Lo120 cm	35.00
4013514919783	5/5 x Lo150 cm	41.00
4013514919795	5/5 x Lo175 cm	46.00

Base de montage

- à boulon des poteaux carrés et poteaux d'angles
- plaque de base 10 x 10 cm, galvanisé, délai de livr. 1 semaine

N° d'article	Version	Prix/pce.
4013514918262	pour poteau carré	15.00
4013514918279	pour poteaux d'angles	17.00



poteaux carrés

poteaux d'angles

Bandes de protections du visage

- PVC, paquet à 10 pces.
- autres couleurs sur demande, délai de livraison 1 semaine

N° d'article	Dimension	Couleur	Prix/Pack.
7611097460603	La19 x Lo252 cm	gris	86.00
7611097460610	La19 x Lo252 cm	vert	86.00
7611097460627	La19 x Lo252 cm	anthracite	86.00

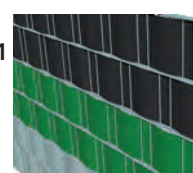

Grilles double fils/paroi en pierre

Grilles de clôture à double fils type S fort

– fils verticaux +/Ø 6 mm, fils horizontaux +/Ø 8 mm, maillage 5,0 x 20 cm, couleur RAL sur demande

galvanisé à chaud, délai de livraison 1 semaine

N° d'article	Dimension	Prix/pce.
4013514914110	La250 x H 83 cm	89.00
4013514787936	La250 x H103 cm	105.00
4013514788063	La250 x H123 cm	125.00
4013514787943	La250 x H143 cm	142.00
4013514788070	La250 x H163 cm	161.00
4013514787950	La250 x H183 cm	176.00
4013514787967	La250 x H203 cm	194.00

rêvetu anthracite, délai de livraison H103/123 cm 1 semaine, autres 5-6 semaines

N° d'article	Dimension	Prix/pce.
4013514922801	La250 x H 83 cm	76.00
4013514916954	La250 x H103 cm	91.00
4013514950750	La250 x H123 cm	106.00
4013514950767	La250 x H143 cm	122.00
4013514922818	La250 x H163 cm	137.00
4013514922825	La250 x H183 cm	153.00
4013514922832	La250 x H203 cm	168.00



Porte pour grilles de clôture à double fils type S fort

– cadre 6,0 x 4,0 cm, incl. poteaux, poignée ensemble en aluminium, serrure à encastrer Locinox (cylindre profilé préparé), connexion de clôture des deux côtés, incl. supports en acier inoxydable pour visser
– couleur RAL sur demande

galvanisé à chaud, délai de livraison 1 semaine

N° d'article	Dimension	Prix/pce.
4013514937652	La100 x H 80 cm	709.00
4013514937683	La100 x H100 cm	739.00
4013514937713	La100 x H120 cm	768.00
4013514937744	La100 x H140 cm	798.00
4013514963538	La100 x H160 cm	829.00
4013514937805	La100 x H180 cm	919.00
4013514937836	La100 x H200 cm	949.00

rêvetu anthracite, délai de livraison H100/120 cm 1 semaine, autres 5-6 semaines

N° d'article	Dimension	Prix/pce.
4013514937638	La100 x H 80 cm	833.00
4013514937669	La100 x H100 cm	875.00
4013514937690	La100 x H120 cm	918.00
4013514937720	La100 x H140 cm	959.00
4013514962425	La100 x H160 cm	1'004.00
4013514937782	La100 x H180 cm	1'099.00
4013514937812	La100 x H200 cm	1'145.00



Poteaux pour grilles de clôture à double fils type S fort

– avec capuchon en aluminium et fixations en PVC, incl. baguette de recouvrement et vis, couleur RAL sur demande

galvanisé à chaud, délai de livraison 1 semaine

N° d'article	Dimension	Hauteur de la clôture	Prix/pce.
4013514965563	6,0/4,0/0,2 x Lo130 cm	83 cm	49.00
4013514965624	6,0/4,0/0,2 x Lo160 cm	103 cm	56.00
4013514965686	6,0/4,0/0,2 x Lo180 cm	123 cm	63.00
4013514965747	6,0/4,0/0,2 x Lo200 cm	143 cm	71.00
4013514965808	6,0/4,0/0,2 x Lo220 cm	163 cm	77.00
4013514965860	6,0/4,0/0,2 x Lo240 cm	183 cm	84.00
4013514965921	6,0/4,0/0,2 x Lo260 cm	203 cm	91.00

rêvetu anthracite délai de livraison H103/123 cm 1 semaine, autres 5-6 semaines

N° d'article	Dimension	Hauteur de la clôture	Prix/pce.
4013514965525	6,0/4,0/0,2 x Lo130 cm	83 cm	46.00
4013514965587	6,0/4,0/0,2 x Lo160 cm	103 cm	53.00
4013514965648	6,0/4,0/0,2 x Lo180 cm	123 cm	59.00
4013514965709	6,0/4,0/0,2 x Lo200 cm	143 cm	66.00
4013514965761	6,0/4,0/0,2 x Lo220 cm	163 cm	72.00
4013514965822	6,0/4,0/0,2 x Lo240 cm	183 cm	78.00
4013514965884	6,0/4,0/0,2 x Lo260 cm	203 cm	85.00



Paroi en pierre élément de base

– système modulaire robuste, personnalisable
– se composant de 2 grilles de clôture à double fils 6 x 8 mm, galvanisées à chaud, 2 colonnes de paroi, galvanisés à chaud, attaches universelles et entretoises inoxydables
– sans remplissage **délai de livraison 1 semaine**

N° d'article	Dimension	Hauteur du mur	Prix/pce.
7611097439845	H103 x Lo250,6 cm	160 cm	709.00
7611097439852	H123 x Lo250,6 cm	200 cm	845.00
7611097439869	H143 x Lo250,6 cm	200 cm	892.00
7611097439883	H183 x Lo250,6 cm	240 cm	1'048.00
7611097439890	H203 x Lo250,6 cm	260 cm	1'190.00



Grilles double fils/paroi en pierre

Paroi en pierre élément d'élargissement

- système modulaire robuste, personnalisable, se composant de 2 grilles de clôture à double fils 6 x 8 mm, galvanisées à chaud, 1 paroi, galvanisé à chaud, attaches universelles et entretoises inoxydables, sans remplissage, **délai de livraison 1 semaine**

N° d'article	Dimension	Hauteur du mur	Prix/pce.
7611097439746	H103 x Lo250,6 cm	160 cm	492.00
7611097439753	H123 x Lo250,6 cm	200 cm	582.00
7611097439760	H143 x Lo250,6 cm	200 cm	629.00
7611097439784	H183 x Lo250,6 cm	240 cm	744.00
7611097439791	H203 x Lo250,6 cm	260 cm	841.00



Colonne murale montage terreux

- système modulaire robuste, personnalisable
- section 22,5 / 7,0 cm
- colonne de paroi, galvanisé à chaud
- pour paroi en pierre
- **articles gras en stock, si pas en stock, délai de livraison env. 2-3 semaines**

N° d'article	Dimension	Hauteur du mur	Prix/pce.
7611097439005	H160 cm	103 cm	199.00
7611097439012	H200 cm	143 cm	221.00
7611097439029	H240 cm	183 cm	259.00
7611097439036	H260 cm	203 cm	324.00



Colonne murale avec semelle

- système modulaire robuste
- personnalisable
- section 22,5 / 7,0 cm
- galvanisé à chaud
- **délai de livraison env. 4 semaines**

N° d'article	Dimension	Hauteur du mur	Prix/pce.
7611097439104	H 84 cm	83 cm	269.00
7611097439128	H104 cm	103 cm	289.00
7611097439142	H124 cm	123 cm	329.00



Accessoires pour paroi en pierre

- **articles gras en stock, si pas en stock, délai de livraison env. 2-3 semaines**

N° d'article	Description	Prix/pce.
7611097439999	Attache universelle, inoxydable pour paroi en pierre, sachet à 4 pièces	9.50
7611097439982	Entretoise inoxydable, pour paroi en pierre	3.00
7611097439975	Raccordement de mur pour paroi en pierre, galvanisé chaud	79.00

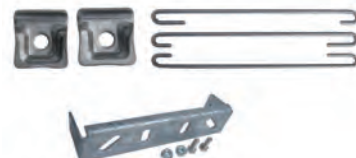

Support pour plantes grimpantes

- maillage 5,0 x 20 cm, épaisseur de fil 6/8 mm, soudé et galvanisé à chaud
- pour bétonner, **délai de livraison 1 semaine**

N° d'article	Dimension	Hauteur du mur	Prix/pce.
4013514964344	27/27 x H180 cm	120 cm	218.00
4013514964368	27/27 x H220 cm	160 cm	257.00
4013514964382	27/27 x H260 cm	200 cm	312.00

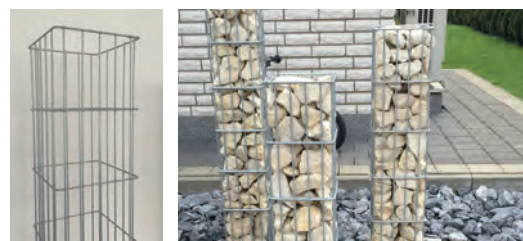

Clôtures/accessoires en métal/fil/acier de corten

Treillis en fil métallique diagonal

- fil de fer galvanisé ou enrobé vert
- fil métallique Ø 2,2 mm galvanisé, Ø 2,8 mm enrobé vert ou anthracite
- mailles 5 x 5 cm
- délai de livraison 1 semaine



galvanisé

N° d'article	Dimension	Prix/pce.
4013514924041	H 80 x Lo1000 cm	51.00
4013514924058	H 80 x Lo2500 cm	122.00
4013514924065	H100 x Lo1000 cm	63.00
4013514924072	H100 x Lo2500 cm	152.00
4013514924089	H120 x Lo1000 cm	75.00
4013514924096	H120 x Lo2500 cm	182.00
4013514924782	H150 x Lo1000 cm	95.00
4013514924768	H150 x Lo2500 cm	228.00

enrobé vert

N° d'article	Dimension	Prix/pce.
4013514924102	H 80 x Lo1250 cm	51.00
4013514760137	H 80 x Lo2500 cm	97.00
4013514924119	H100 x Lo1250 cm	63.00
4013514760144	H100 x Lo2500 cm	119.00
4013514924126	H120 x Lo1250 cm	75.00
4013514924133	H120 x Lo2500 cm	144.00
4013514924799	H150 x Lo1250 cm	94.00
4013514760168	H150 x Lo2500 cm	184.00

enrobé anthracite

N° d'article	Dimension	Prix/pce.
4013514964191	H 80 x Lo2500 cm	97.00
4013514964450	H100 x Lo1250 cm	63.00
4013514964108	H100 x Lo2500 cm	119.00
4013514964429	H120 x Lo1250 cm	75.00
4013514964115	H120 x Lo2500 cm	144.00

Porte

- treillage 5,0 x 5,0 cm
- serrure avec clé
- deux poteaux tubulaires Ø 6,0 cm
- délai de livraison 1 semaine

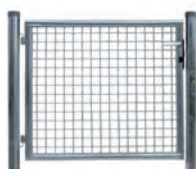

galvanisé

N° d'article	Dimension	Prix/pce.
4013514923853	La100 x H 80 cm	219.00
4013514923860	La100 x H100 cm	245.00
4013514924393	La100 x H120 cm	256.00
4013514924447	La100 x H150 cm	289.00

revêtu vert

N° d'article	Dimension	Prix/pce.
4013514917494	La100 x H 80 cm	209.00
4013514916114	La100 x H100 cm	233.00
4013514924270	La100 x H120 cm	245.00
4013514917357	La100 x H150 cm	279.00

revêtu anthracite

N° d'article	Dimension	Prix/pce.
4013514942359	La100 x H 80 cm	209.00
4013514932404	La100 x H100 cm	233.00
4013514964184	La100 x H120 cm	245.00

Poteaux tubulaires

- capuchon et support de fil tendeur en PVC
- délai de livraison 1 semaine



galvanisé

N° d'article	Dimension	Prix/pce.
4013514926687	Ø4,0 x Lo120 cm	14.00
4013514926694	Ø4,0 x Lo150 cm	15.50
4013514926700	Ø4,0 x Lo170 cm	17.50
4013514924409	Ø4,0 x Lo200 cm	19.50

revêtu vert

N° d'article	Dimension	Prix/pce.
4013514926717	Ø4,0 x Lo120 cm	13.00
4013514912802	Ø4,0 x Lo150 cm	14.50
4013514926731	Ø4,0 x Lo170 cm	16.50
4013514783969	Ø4,0 x Lo200 cm	18.50

revêtu anthracite

N° d'article	Dimension	Prix/pce.
4013514942342	Ø4,0 x Lo120 cm	13.00
4013514932343	Ø4,0 x Lo150 cm	14.50
4013514964177	Ø4,0 x Lo175 cm	16.50

Etais bruts

- incl. capuchon et bride de fixation Ø 4,0 cm
- délai de livraison 1 semaine

galvanisé

N° d'article	Dimension	Prix/pce.
4013514926748	Ø3,4 x Lo120 cm	13.00
4013514926755	Ø3,4 x Lo150 cm	15.00
4013514926762	Ø3,4 x Lo175 cm	18.00
4013514924416	Ø3,4 x Lo200 cm	19.00

revêtu vert

N° d'article	Dimension	Prix/pce.
4013514926779	Ø3,4 x Lo120 cm	12.00
4013514926786	Ø3,4 x Lo150 cm	14.00
4013514926793	Ø3,4 x Lo175 cm	17.00
4013514912512	Ø3,4 x Lo200 cm	18.00

revêtu anthracite

N° d'article	Dimension	Prix/pce.
4013514942366	Ø3,4 x Lo120 cm	12.00
4013514932374	Ø3,4 x Lo150 cm	14.00
4013514932381	Ø3,4 x Lo175 cm	17.00



Clôtures/accessoires en métal/fil/acier de corten

Bobine de fil

- Bobine de fil à 25m
- délai de livraison 1 semaine



galvanisé

N° d'article	Dimension	Prix/pce.
4013514924287	Ø0,7mm/100m	3.90
4013514924294	Ø1,25mm/25m	3.80

vert

N° d'article	Dimension	Prix/pce.
4013514924300	Ø1,25mm/50m	3.60
4013514924317	Ø1,6mm/25m	3.40

Capuchon de remplacement

- pour étais bruts Ø 3,4 cm, set à 2 pce.
- délai de livraison 1 semaine



gris

N° d'article	Dimension	Prix/pce.
4013514926922		1.50

vert

N° d'article	Dimension	Prix/pce.
4013514926915		1.50

Capuchon de remplacement

- pour poteaux tubulaires Ø 4,0 cm, set à 2 pce.
- délai de livraison 1 semaine



gris

N° d'article	Dimension	Prix/pce.
4013514926908	Ø4,0	1.50
4013514927806	Ø6,0	2.30

vert

N° d'article	Dimension	Prix/pce.
4013514926892	Ø4,0	1.50
4013514931148	Ø6,0	2.30

noir

N° d'article	Dimension	Prix/pce.
4013514932510	Ø4,0	1.50
4013514932527	Ø6,0	2.30

Bride de rechange

- pour poteaux tubulaires Ø 4,0 et 6,0 cm, set à 2 pce.
- délai de livraison 1 semaine



verzinkt

N° d'article	Dimension	Prix/pce.
4013514926939	Ø4,0 cm	5.20
4013514927868	Ø6,0 cm	6.50

vert beschichtet

N° d'article	Dimension	Prix/pce.
4013514926946	Ø4,0 cm	4.80
4013514931155	Ø6,0 cm	5.70

anthrazit beschichtet

N° d'article	Dimension	Prix/pce.
4013514932473	Ø4,0 cm	4.80
4013514932497	Ø6,0 cm	5.70

Barre de tension

- délai de livraison 1 semaine



gris

N° d'article	Dimension	Prix/pce.
4013514924218	Ø0,8 × Lo85 cm	3.40
4013514924225	Ø0,8 × Lo105 cm	4.00
4013514924232	Ø0,8 × Lo130 cm	5.10

vert

N° d'article	Dimension	Prix/pce.
4013514924249	Ø0,8 × Lo85 cm	3.40
4013514924256	Ø0,8 × Lo105 cm	4.00
4013514924263	Ø0,8 × Lo130 cm	5.10

anthracite

N° d'article	Dimension	Prix/pce.
4013514942373	Ø0,8 × Lo85 cm	3.30
4013514932442	Ø0,8 × Lo105 cm	3.80
4013514932459	Ø0,8 × Lo130 cm	4.70

Collier à crochet pour barres de tension

- set à 2 pce., délai de livraison 1 semaine



galvanisé

N° d'article	Dimension	Prix/pce.
4013514931087	Ø4,0 cm	5.90
4013514931100	Ø6,0 cm	6.90

vert

N° d'article	Dimension	Prix/pce.
4013514931070	Ø4,0 cm	5.90
4013514931094	Ø6,0 cm	6.90

anthracite

N° d'article	Dimension	Prix/pce.
4013514932480	Ø4,0 cm	5.90
4013514932503	Ø6,0 cm	6.90

Fil de fer barbelé

- acier Ø 1,6 mm galvanisé, rouleau de 100 m, délai de livraison 1 semaine



N° d'article	Prix/pce.
4013514747244	47.00

Agrafes

- galvanisé, taille 3,2 cm 1 kg env. 320 pce., taille 4,0 cm 1 kg env. 150 pce.
- délai de livraison 1 semaine



N° d'article	Dimension	Prix/pce.
7611097460139	Ø0,31 × Lo3,2 cm	47.50
7611097460146	Ø0,40 × Lo4,0 cm	45.50

Clôtures/accessoires en métal/fil/acier de corten

Piquets allround

- Piquets vert avec cache spécial
- délai de livraison 1 semaine

vert

N° d'article	Dimension	Prix/pce.
4013514916206	Ø4,0 × Lo120 cm	3.90
4013514916145	Ø4,0 × Lo150 cm	4.50
4013514916152	Ø4,0 × Lo170 cm	5.50

galvanisé

N° d'article	Dimension	Prix/pce.
4013514968199	Ø4,0 × Lo120 cm	3.90
4013514968205	Ø4,0 × Lo150 cm	4.50
4013514968212	Ø4,0 × Lo170 cm	5.50



Pied de fixation

- à cheiller, galvanisé
- délai de livraison 1 semaine



pour poteaux

pour poteaux Ø 4,0 cm

N° d'article	Dimension	Prix/pce.
4013514928216		5.80

pour étais Ø 3,4 cm

N° d'article	Dimension	Prix/pce.
4013514928193		8.50

pour étais



pour étais Ø 4,0 cm

N° d'article	Dimension	Prix/pce.
4013514964443		8.50

Fil de tension

- fil galvanisé en anneau à environ 50 m
- fil plastifié vert ou anthracite Ø 3,1 mm, en anneau à environ 55 m
- délai de livraison 1 semaine



galvanisé

N° d'article	Dimension	Prix/pce.
4013514996758	Ø 2,0 mm	9.00
4013514924324	Ø 2,8 mm	11.50

plastifié vert

N° d'article	Prix/pce.
4013514743260	7.90

plastifié anthracite

N° d'article	Prix/pce.
4013514927257	10.80

Support de fil de tension

- avec vis pour poteaux tubulaires Ø 4,0 et 6,0 cm, set à 3 pce.
- délai de livraison 1 semaine

gris

N° d'article	Prix/pce.
4013514926878	2.50

vert

N° d'article	Prix/pce.
4013514926885	2.50

noir

N° d'article	Prix/pce.
4013514968175	2.50



Fil d'attache

- inoxydable (bobine) ou anthracite (en anneau)
- délai de livraison 1 semaine

N° d'article	Dimension	Prix/pce.
7611097460306	Ø0,9mm × Lo50m	rostfrei 39.00
7611097460368	Ø1,2mm × Lo75m	rostfrei 54.00
4013514927233	Ø2,0mm × Lo50m	anthrazit 4.50



Agrafes pour grillage

- blister à 200 pce.
- délai de livraison 1 semaine

galvanisé

N° d'article	Prix/pce.
3221631088015	18.00



revêtu vert

N° d'article	Prix/pce.
3221631088022	19.50

pince de montage

N° d'article	Prix/pce.
7313464681009	42.00

Tendeur de fil

- taille 2 (env. 10 cm de long), set à 3 pce.
- délai de livraison 1 semaine

galvanisé

N° d'article	Prix/pce.
4013514924331	2.90

revêtu anthracite

N° d'article	Prix/pce.
4013514968168	3.40

revêtu vert

N° d'article	Prix/pce.
4013514924348	3.40



Clôtures/accessoires en métal/fil/acier de corten

Treillage ornemental

– fil de fer, enrobé vert, mailles 9 x 15 cm, délai de livraison 1 semaine

N° d'article	Dimension	Prix/pce.
4013514768287	H40 x Lo1000 cm	29.00
4013514768300	H65 x Lo1000 cm	38.00



Treillage de jardin

– fil de fer Ø 2,2 mm, enrobé vert ou anthracite, mailles 5 x 10 cm, délai de livraison 1 semaine

enrobé vert

N° d'article	Dimension	Prix/pce.
4013514924362	H 80 x Lo1000 cm	35.00
4013514920852	H 80 x Lo2500 cm	86.00
4013514924355	H100 x Lo1000 cm	39.00
4013514920869	H100 x Lo2500 cm	94.00
4013514924454	H120 x Lo1000 cm	46.00
4013514920876	H120 x Lo2500 cm	109.00

enrobé anthracite

N° d'article	Dimension	Prix/pce.
4013514962586	H 80 x Lo1000 cm	35.00
4013514962579	H 80 x Lo2500 cm	86.00
4013514962609	H100 x Lo1000 cm	39.00
4013514962593	H100 x Lo2500 cm	94.00



Treillis hexagonal

– fil de fer galvanisé ou enrobé vert, délai de livraison 1 semaine

galvanisé

N° d'article	Dimension	Maille	Prix/pce.
4013514765460	H 50 x Lo1000 cm	25 x 0,8mm	15.00
4013514765484	H100 x Lo1000 cm	25 x 0,8mm	46.00
4013514974374	H 50 x Lo300 cm	13 x 0,7mm	11.00
4013514974398	H 50 x Lo500 cm	20 x 0,7mm	13.00
4013514765392	H100 x Lo2500 cm	20 x 0,7mm	49.00
4013514974381	H150 x Lo2500 cm	20 x 0,7mm	75.00

enrobé vert

N° d'article	Dimension	Maille	Prix/pce.
4013514766894	H 50 x Lo1000 cm	25 x 1mm	14.00
4013514766917	H 100 x L1000 cm	25 x 1mm	24.00
4013514766849	H 50 x L1000 cm	13 x 1,1mm	15.00



Treillage soudé par points

– galvanisé ou revêtu vert, mailles 1,27 x 1,27 cm, délai de livraison 1 semaine

galvanisé

N° d'article	Dimension	Maille	Prix/pce.
4013514767457	H 50 x Lo 500 cm	12,7 x 1,05mm	22.00
4013514767433	H100 x Lo500 cm	12,7 x 1,05mm	35.00
4013514767464	H 50 x Lo 500 cm	19 x 1,05mm	12.00

revetû vert

N° d'article	Dimension	Maille	Prix/pce.
4013514768775	H 50 x Lo 500 cm	12,7 x 0,9mm	22.00
4013514768782	H100 x Lo500 cm	12,7 x 0,9mm	35.00
4013514768799	H 50 x Lo 500 cm	19 x 1,1mm	19.50



Moustiquaire en aluminium

– maille 1,31 mm, D 0,25 mm, env. 30,5 mètres linéair
– délai de livraison 1 semaine

N° d'article	Dimension	Prix/pce.
7611097443026*	H 1,2m x Lo 30,5 m	275.00
7611097443033*	H 1,0 m x Lo 30,5 m	229.00
7611097443040*	H 0,8 m x Lo 30,5 m	185.00

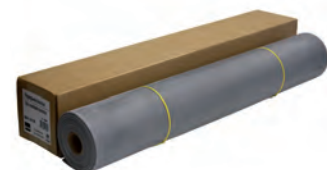
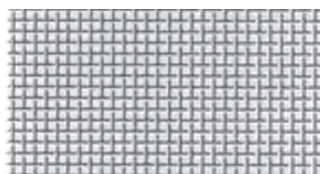

Bordure de pelouse

– plastique, anthracite, délai de livraison 1 semaine

N° d'article	Dimension	Prix/pce.
4013514985257	Lo1200xLa10 cm	69.00



Clôtures/accessoires en métal/fil/acier de corten

clôture en enclos en acier corten

- Montant en acier corten pour traverses Ø 75 / 76 mm avec trous de guidage
- Montant d'angle 90 degrés avec trous de guidage, même modèle
- Montant début, même modèle
- épicea commun de CH/DE/EE/BY, imprégné brun sous pression et sous vide
- mélèze d'Europe de CH/DE/AT/CZ, naturel
- délai de livraison 1 semaine



Poteaux

N° d'article	Dimension	Version	Prix/pce.
7611097162002	Ø11,4 × H115 cm	montant intermédiaire	189.00
7611097162019	Ø11,4 × H115 cm	montant d'angle	224.00
7611097162026	Ø11,4 × H115 cm	montant début	189.00

Fixation

N° d'article	Version	Prix/pce.
7611097162064	UNP 500 + kit de fixation à bétonner	36.00
7611097162071	supplément de prix plaque de base soudée	84.00

Traverses

N° d'article	Dimension	Version	Prix/pce.
7611097162033	Ø7,6 × Lo260 cm	acier corten	204.00
7611097162040	Ø7,5 × Lo250 cm	épicea imprégné	29.50
7611097162057	Ø7,5 × Lo250 cm	mélèze europ. naturel	74.95



Exemples d'autres modèles de clôtures en acier corten (offres sur demande):

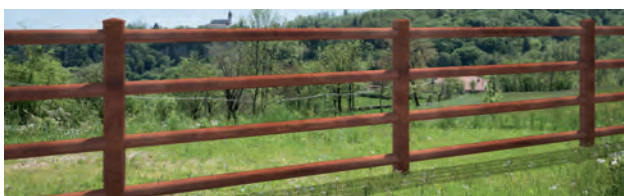
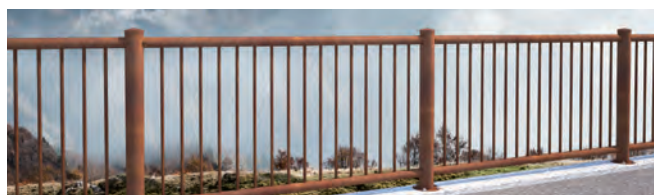

Processus d'autoprotection grâce à une couche superficielle d'oxyde protectrice avec une forte adhérence:

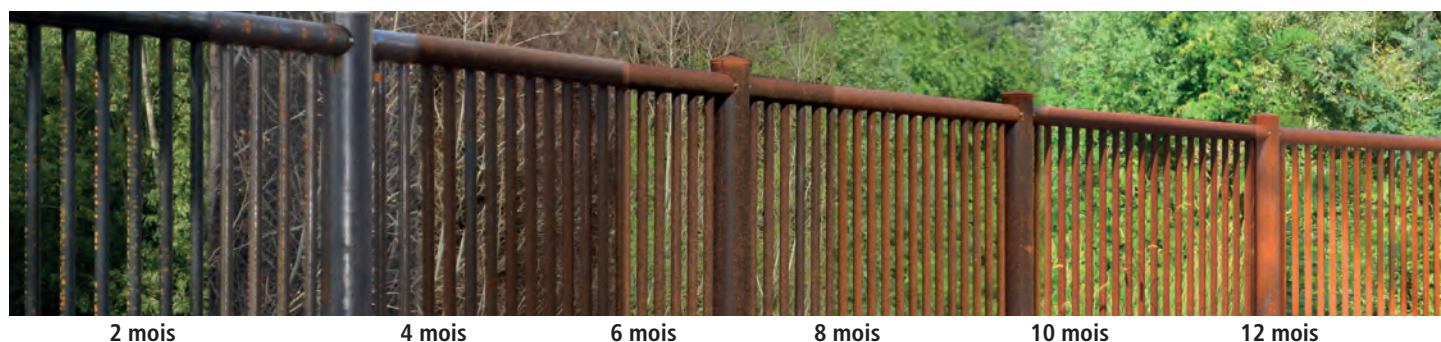

2 mois

4 mois

6 mois

8 mois

10 mois

12 mois

Clôtures/accessoires en métal/fil/acier de corten

Clôture en métal Hambourg

- grille frontale avec débord, tube carré 2,5x2,5cm (torsadé), traverse 5,0x2,5cm
- distance entre les barres env. 15cm, à partir d'une hauteur de clôture de 180cm, barre abaissée pointue
- surface galvanisée et revêtue par poudre anthracite (similaire à RAL 7016)
- **délaï de livraison env. 10 semaines**

Artikelnr.	Masse	Preis/Stk.
7611097446003	La200xH 75cm	457.00
7611097446010	La200xH 95cm	511.00
7611097446027	La200xH120cm	578.00



Clôture en métal Brême

- grille frontale sans débord
- tube carré 2,5x2,5cm (torsadé), traverse 5,0x2,5cm, distance entre les barreaux env. 15cm
- surface galvanisée et revêtue par poudre anthracite (similaire à RAL 7016)
- **délaï de livraison env. 10 semaines**

Artikelnr.	Masse	Preis/Stk.
7611097447000	La100xH 75cm	457.00
7611097447017	La100xH 95cm	511.00
7611097447024	La100xH120cm	578.00

les poteaux doivent être commandés séparément



Porte pour clôture en métal Hambourg & Brême

- 1 vantail pour clôture en treillis frontal
- poteau de porte 8,0x8,0cm, paumelles de porte 4D, serrure Locinox et accessoires, sans raccordement à la clôture
- cadre de porte 5,0x5,0x0,2cm
- surface galvanisée et revêtue par poudre anthracite (similaire à RAL 7016)
- indiquez le sens d'ouverture s.v.p.
- **délaï de livraison env. 10 semaines**

avec débord

Artikelnr.	Masse	Preis/Stk.
7611097446508	La100xH 80cm	1'467.00
7611097446515	La100xH100cm	1'525.00
7611097446522	La100xH125cm	1'625.00

sans débord

Artikelnr.	Masse	Preis/Stk.
7611097447505	La100xH 80cm	1'467.00
7611097447512	La100xH100cm	1'525.00
7611097447529	La100xH125cm	1'625.00



Montants pour clôture en métal Hambourg & Brême

- 6,0x6,0cm y compris capuchon en plastique (capuchon en aluminium contre supplément)
- sans support de fixation en plastique
- surface galvanisée et revêtue par poudre anthracite (similaire à RAL 7016)
- indiquez le sens d'ouverture s.v.p , possibilité d'avoir d'autres mesures et versions spéciales
- **délaï de livraison env. 10 semaines**

avec semelle

Artikelnr.	Masse	Preis/Stk.
7611097186008	6,0/6,0xH 82cm	133.00
7611097186015	6,0/6,0xH102cm	144.00
7611097186022	6,0/6,0xH127cm	159.00

sans semelle, pour bétonner

Artikelnr.	Masse	Preis/Stk.
7611097186107	6,0/6,0xH120cm	71.00
7611097186114	6,0/6,0xH150cm	78.00
7611097186121	6,0/6,0xH180cm	86.00



Support pour clôture en métal Hambourg & Brême

- **délaï de livraison env. 10 semaines**

standard

Artikelnr.	Befestigungsset	Preis/Stk.
7611097189009	kit pour poteau central	12.00
7611097189016	kit pour poteau d'angle	9.50
7611097189023	kit pour poteau d'extrémité	5.50

spécial

Artikelnr.	Befestigungsset	Preis/Stk.
7611097189030	supp. plastique pour pot. d'extrémité avec tige de fix. à ressort (réparation)	16.00
7611097189047	raccord d'extrémité variable pour cadre 5,0x2,5cm	8.00

